

ΑΝΟΙΞΗ ΚΑΛΟΚΑΙΡΙ 2026



Σκάναρετε εδώ για να δείτε ή να κατεβάσετε το φυλλάδιο και σε ηλεκτρονική μορφή

Λύσεις για τον επαγγελματία...

ΥΝΙΜΑC

ΜΗΧΑΝΗΜΑΤΑ - ΕΡΓΑΛΕΙΑ

ΟΙΚΟΝΟΜΙΚΑ ΚΑΙ ΑΞΙΟΠΙΣΤΑ

& τον απαιτητικό ερασιτέχνη!



ΚΡΟΥΣΤΙΚΑ ΔΡΑΠΑΝΟΚΑΤΣΑΒΙΔΑ ΛΙΘΙΟΥ 10.8 V**1 x 1.5 Ah****59€**ΚΩΔΙΚΟΣ:
633074**2 x 1.5 Ah****69€**ΚΩΔΙΚΟΣ:
63432**27 Nm**

- Ροπή 27 N.m. • 2 ταχύτητες
- Ταχυσόκ 10mm
- Μπαταρία λιθίου 10.8V 1.5Ah
- Διάτρηση σε: Ατσάλι Ø10mm
Ξύλο Ø18mm
- Με ταχυφοριστή • Βάρος (χωρίς/με μπατ.) 0,91/1,1 kg

Συνοδεύονται με βαλιτσάκι μεταφοράς και 13 εξαρτήματα

ΣΕΤ ΚΡΟΥΣΤΙΚΟ ΔΡΑΠΑΝΟΚΑΤΣΑΒΙΔΟ ΛΙΘΙΟΥ + ΠΑΛΜΙΚΟ ΚΑΤΣΑΒΙΔΙ ΛΙΘΙΟΥ 10.8 V, 2 x 2 Ah**2 x 2.0 Ah****109€**ΚΩΔΙΚΟΣ ΣΕΤ:
63479**2.0 Ah**

- 2 μπαταρίες λιθίου 10.8V 2Ah
- Με ταχυφοριστή
- Με λυχνία εργασίας LED

ΚΡΟΥΣΤΙΚΟ ΔΡΑΠΑΝΟΚΑΤΣΑΒΙΔΟ

- Ροπή 27 N.m.
- Ταχυσόκ 10mm
- Διάτρηση σε: Ατσάλι Ø10mm
Ξύλο Ø18mm
- Βάρος (χωρίς/με μπατ.): 0,91/1,1 kg

ΠΑΛΜΙΚΟ ΚΑΤΣΑΒΙΔΙ

- Ροπή 90 N.m.
- Βάρος (χωρίς/με μπατ.): 0,8/1,10 kg

Συνοδεύεται με βαλιτσάκι μεταφοράς και 17 εξαρτήματα

ΚΡΟΥΣΤΙΚΑ ΔΡΑΠΑΝΟΚΑΤΣΑΒΙΔΑ ΛΙΘΙΟΥ 18 V**1 x 2.0 Ah****75€**ΚΩΔΙΚΟΣ:
633346**2 x 2.0 Ah****99€**ΚΩΔΙΚΟΣ:
633345**2 x 4.0 Ah****125€**ΚΩΔΙΚΟΣ:
633315**40 Nm****40 Nm**

- 2 ταχύτητες • Μεταλλικό ταχυσόκ 13mm
- Ροπή 40 N.m. • Μπαταρία λιθίου με ενσωματωμένη ένδειξη φόρτισης
- Με ταχυφοριστή • Λυχνία φωτισμού LED • Βάρος (χωρίς μπατ.) 1,3 kg

Συνοδεύεται με βαλιτσάκι μεταφοράς και 13 εξαρτήματα

BRUSHLESS ΚΡΟΥΣΤΙΚΟ ΔΡΑΠΑΝΟΚΑΤΣΑΒΙΔΟ ΛΙΘΙΟΥ 2 ΤΑΧΥΤΗΤΩΝ 18 V, 2 x 4 Ah 60Nm**2 x 4.0 Ah****159€**ΚΩΔΙΚΟΣ:
633312**60 Nm****BRUSHLESS****4.0 Ah**

- Μοτέρ Brushless (χωρίς καρβουνάκια)
- 2 ταχύτητες
- Μεταλλικό ταχυσόκ 13mm
- Ροπή 60 N.m.
- 2 μπαταρίες λιθίου χωρητικ. 4.0Ah με ενσωματωμένη ένδειξη φόρτισης
- Με ταχυφοριστή
- Λυχνία φωτισμού LED
- Βάρος (χωρίς/με μπατ.) 1,3/1,9 kg

Συνοδεύεται με βαλιτσάκι μεταφοράς και 13 εξαρτήματα

BRUSHLESS ΚΡΟΥΣΤΙΚΟ ΔΡΑΠΑΝΟΚΑΤΣΑΒΙΔΟ ΛΙΘΙΟΥ 2 ΤΑΧΥΤΗΤΩΝ 18 V, 2 x 5 Ah 70Nm**2 x 5.0 Ah****199€**ΚΩΔΙΚΟΣ:
633320**70 Nm****BRUSHLESS**

- Μοτέρ Brushless (χωρίς καρβουνάκια)
- 2 ταχύτητες
- Μεταλλικό ταχυσόκ 13mm • Ροπή 70 N.m.
- 2 μπαταρίες λιθίου χωρητικ. 5.0Ah με ενσωματωμένη ένδειξη φόρτισης
- Με ταχυφοριστή 4A • Λυχνία φωτισμού LED
- Βάρος (χωρίς/με μπατ.) 1,30/1,97 kg

Συνοδεύεται με βαλιτσάκι μεταφοράς και 1 χειρολαβή

BRUSHLESS ΚΡΟΥΣΤΙΚΟ ΔΡΑΠΑΝΟΚΑΤΣΑΒΙΔΟ ΛΙΘΙΟΥ 2 ΤΑΧΥΤΗΤΩΝ 18 V, 2 x 5 Ah 100Nm**2 x 5.0 Ah****219€**ΚΩΔΙΚΟΣ:
633322**100 Nm****BRUSHLESS**

- Μοτέρ Brushless (χωρίς καρβουνάκια)
- 2 ταχύτητες
- Μεταλλικό ταχυσόκ 13mm • Ροπή 100 N.m.
- 2 μπαταρίες λιθίου χωρητικ. 5.0Ah με ενσωματωμένη ένδειξη φόρτισης
- Με ταχυφοριστή 4A • Λυχνία φωτισμού LED
- Βάρος (χωρίς/με μπατ.) 2,05/2,72 kg

Συνοδεύεται με βαλιτσάκι μεταφοράς και 1 χειρολαβή

ΣΕΤ ΚΡΟΥΣΤΙΚΟ ΔΡΑΠΑΝΟΚΑΤΣΑΒΙΔΟ ΛΙΘΙΟΥ + ΠΑΛΜΙΚΟ ΚΑΤΣΑΒΙΔΙ ΛΙΘΙΟΥ 18 V, 2 x 2 Ah

155€

ΚΩΔΙΚΟΣ ΣΕΤ: 633334



- 2 ταχύτητες
- 2 μπαταρίες λιθίου 18V 2Ah
- Με ταχυφοριστή
- Λυχνία φωτισμού LED

Συνοδεύεται με βαλιτσάκι μεταφοράς και 17 εξαρτήματα

ΚΡΟΥΣΤΙΚΟ ΔΡΑΠΑΝΟΚΑΤΣΑΒΙΔΟ

- Ροπή 40 N.m.
- Μεταλλικό ταχυτόκ 13mm
- Βάρος (χωρίς/με μπατ.) 1,3/1,7 kg

ΠΑΛΜΙΚΟ ΚΑΤΣΑΒΙΔΙ

- Ροπή 150 N.m.
- Βάρος (χωρίς/με μπατ.) 1,17/1,57 kg

BRUSHLESS ΣΕΤ ΚΡΟΥΣΤΙΚΟ ΔΡΑΠΑΝΟΚΑΤΣΑΒΙΔΟ ΛΙΘΙΟΥ+ ΠΑΛΜΙΚΟ ΚΑΤΣΑΒΙΔΙ ΛΙΘΙΟΥ 18 V, 2 x 5 Ah

255€

ΚΩΔΙΚΟΣ ΣΕΤ: 633321



BRUSHLESS

- Μοτέρ Brushless (χωρίς καρβουνάκια)
- 2 μπαταρίες λιθίου 18V 5.0Ah
- Με ταχυφοριστή 4A
- Λυχνία φωτισμού LED

Συνοδεύεται με βαλιτσάκι μεταφοράς και 1 χειρολαβή

ΚΡΟΥΣΤΙΚΟ ΔΡΑΠΑΝΟΚΑΤΣΑΒΙΔΟ

- Ροπή 70 N.m.
- Μεταλλικό ταχυτόκ 13mm
- Βάρος (χωρίς/με μπατ.) 1,3/1,97 kg

ΠΑΛΜΙΚΟ ΚΑΤΣΑΒΙΔΙ

- Ροπή 100/150/220 N.m.
- Βάρος (χωρίς/με μπατ.) 1,0/1,67 kg

BRUSHLESS ΣΕΤ ΚΡΟΥΣΤΙΚΟ ΔΡΑΠΑΝΟΚΑΤΣΑΒΙΔΟ ΛΙΘΙΟΥ+ ΠΑΛΜΙΚΟ ΚΑΤΣΑΒΙΔΙ ΛΙΘΙΟΥ 18 V, 2 x 5 Ah

279€

ΚΩΔΙΚΟΣ ΣΕΤ: 633323



BRUSHLESS

- Μοτέρ Brushless (χωρίς καρβουνάκια)
- 2 μπαταρίες λιθίου 18V 5.0Ah
- Με ταχυφοριστή
- Λυχνία φωτισμού LED

Συνοδεύεται με βαλιτσάκι μεταφοράς και 1 χειρολαβή

ΚΡΟΥΣΤΙΚΟ ΔΡΑΠΑΝΟΚΑΤΣΑΒΙΔΟ

- Ροπή 100 N.m.
- Μεταλλικό ταχυτόκ 13mm
- Βάρος (χωρίς/με μπατ.) 2,05/2,72 kg

ΠΑΛΜΙΚΟ ΚΑΤΣΑΒΙΔΙ

- Ροπή 100/150/220 N.m.
- Βάρος (χωρίς/με μπατ.) 1,0/1,67 kg

ΠΕΡΙΣΤΡΟΦΙΚΟ ΠΙΣΤΟΛΕΤΟ ΜΠΑΤΑΡΙΑΣ ΛΙΘΙΟΥ SDS PLUS 18 V, 2 X 5.0 Ah BRUSHLESS

2 x 5.0 Ah

225€

ΚΩΔΙΚΟΣ: 633356

2,8 Joule

- > Μοτέρ Brushless
- > SDS Plus
- > 4 λειτουργιών
- > LED εργασίας
- > 2,8 Joule
- > 2 x 5 Ah 18 V



Συνοδεύεται με βαλιτσα μεταφοράς, 2 μπαταρίες 5Ah - 18 V, 1 ταχυφοριστής 4,5 A, 3 τρυπάνια SDS Plus, 1 καλέμι, 1 βελόνι, 1 βοηθητική χειρολαβή, 1 οδηγό βάθους



ΤΑΣΗ (V)	18
ΤΑΧΥΤΗΤΑ (rpm)	0-1150
ΚΡΟΥΣΕΙΣ (bpm)	0-5100
ΙΣΧΥΣ ΚΡΟΥΣΗΣ (Joule)	2,8
ΔΙΑΤΡΗΣΗ (mm)	ΜΠΕΤΟΝ Ø 26 ΑΤΣΑΛΙ Ø 13 ΕΥΛΟ Ø 30
ΒΑΡΟΣ (ΧΩΡΙΣ/ΜΕ ΜΠΑΤ.) (kg)	2,51 / 3,21
ΒΑΡΟΣ ΣΥΣΚΕΥΑΣΙΑΣ (kg)	7,56

BRUSHLESS ΣΕΤ 3 ΕΡΓΑΛΕΙΩΝ ΚΡΟΥΣΤΙΚΟ ΔΡΑΠ/ΒΙΔΟ - ΠΑΛΜΙΚΟ ΚΑΤΣΑΒΙΔΙ - ΓΩΝ. ΤΡΟΧΟΣ 18 V, 2 x 4 Ah

2 x 4.0 Ah

BRUSHLESS

285€

ΚΩΔΙΚΟΣ: 633357



ΚΡΟΥΣΤΙΚΟ ΔΡΑΠΑΝΟΚΑΤΣΑΒΙΔΟ

- Ροπή 60 N.m.
- Μεταλλικό ταχυτόκ 13mm
- Βάρος (χωρίς/με μπατ.) 1,3/1,9 kg

ΠΑΛΜΙΚΟ ΚΑΤΣΑΒΙΔΙ

- Ροπή 180 N.m.
- Βάρος (χωρίς/με μπατ.) 1,12/1,74 kg

ΓΩΝΙΑΚΟΣ ΤΡΟΧΟΣ

- Με ρύθμιση στροφών (6 ταχύτητες) 2500 - 10000 rpm
- Σπειρώμα άξονα M14
- Διάμ. Δίσκου 125mm
- Βάρος (χωρίς/με μπατ.) 1,7/2,3 kg

Συνοδεύεται με βαλιτσα μεταφοράς, 2 μπαταρίες 4Ah, 1 ταχυφοριστή 4,5A

125€
ΚΩΔΙΚΟΣ:
63449

250
Nm

4.0
Ah



BRUSHLESS

ΤΑΣΗ (V)	18
ΣΤΡΟΦΕΣ (rpm)	0-2200
ΚΡΟΥΣΕΙΣ (bpm)	0-3300
ΡΟΠΗ (N.m.)	250
ΒΑΡΟΣ (ΧΩΡΙΣ/ΜΕ ΜΠΑΤ.) (kg)	1,1/1,7
ΒΑΡΟΣ ΣΥΣΚΕΥΑΣΙΑΣ (kg)	4,1

Συνοδεύεται με ταχυφορτιστή και 1 μπαταρία λιθίου 4Ah, 4 καρυδάκια (17,19,20,21) σε βαλιτσάκι μεταφοράς

145€
ΚΩΔΙΚΟΣ:
633064

400
Nm

4.0
Ah



BRUSHLESS

ΜΕ 5 ΕΠΙΛΟΓΕΣ ΡΟΠΗΣ

ΤΑΣΗ (V)	18
ΣΤΡΟΦΕΣ (rpm)	0-2300
ΚΡΟΥΣΕΙΣ (bpm)	0-3300
ΡΟΠΗ (N.m.)	400
ΒΑΡΟΣ (ΧΩΡΙΣ/ΜΕ ΜΠΑΤ.) (kg)	2,0/2,6
ΒΑΡΟΣ ΣΥΣΚΕΥΑΣΙΑΣ (kg)	4,5

Συνοδεύεται με ταχυφορτιστή και 1 μπαταρία λιθίου 4Ah, 4 καρυδάκια (17,19,20,21) σε βαλιτσάκι μεταφοράς

169€
ΚΩΔΙΚΟΣ:
633411

600
Nm

4.0
Ah

Αναμένεται από
13/05/2026



BRUSHLESS

ΜΕ 3 ΕΠΙΛΟΓΕΣ ΡΟΠΗΣ

ΤΑΣΗ (V)	18
ΣΤΡΟΦΕΣ (rpm)	0-2200
ΚΡΟΥΣΕΙΣ (bpm)	0-2000
ΡΟΠΗ (Nm)	600
ΒΑΡΟΣ (ΧΩΡΙΣ/ΜΕ ΜΠΑΤ.) (kg)	1,8/2,42
ΒΑΡΟΣ ΣΥΣΚΕΥΑΣΙΑΣ (kg)	4,3

Συνοδεύεται με ταχυφορτιστή και 1 μπαταρία λιθίου 4Ah, 4 καρυδάκια σε βαλιτσάκι μεταφοράς

NEO

205€
ΚΩΔΙΚΟΣ:
633327

1000
Nm

4.0
Ah



BRUSHLESS

ΜΕ 5 ΕΠΙΛΟΓΕΣ ΡΟΠΗΣ

ΤΑΣΗ (V)	18
ΣΤΡΟΦΕΣ (rpm)	0-1650
ΚΡΟΥΣΕΙΣ (bpm)	800-2000
ΡΟΠΗ (Nm)	1000
ΒΑΡΟΣ (ΧΩΡΙΣ/ΜΕ ΜΠΑΤ.) (kg)	2,78/3,46
ΒΑΡΟΣ ΣΥΣΚΕΥΑΣΙΑΣ (kg)	5,0

Συνοδεύεται με ταχυφορτιστή και 1 μπαταρία λιθίου 4Ah, 4 καρυδάκια σε βαλιτσάκι μεταφοράς

ΓΩΝΙΑΚΟΙ ΤΡΟΧΟΙ ΜΕ ΜΠΑΤΑΡΙΑ & ΦΟΡΤΙΣΤΗ

18 Volt, 4.0 Ah

115€
ΚΩΔΙΚΟΣ:
633338

- > Αλουμινένιο κιβώτιο γραναζιών
- > Κλειδωμά δίσκου με μπουτόν



ΤΑΣΗ	18 V
ΣΤΡΟΦΕΣ/ΛΕΠΤΟ	8000 rpm
ΣΠΕΙΡΩΜΑ ΑΞΟΝΑ	M14
ΔΙΑΜΕΤΡΟΣ ΔΙΣΚΟΥ	115 mm
ΒΑΡΟΣ (ΧΩΡΙΣ/ΜΕ ΜΠΑΤ.)	1,80/2,52 kg
ΒΑΡΟΣ ΣΥΣΚΕΥΑΣΙΑΣ	3,74 kg

Συνοδεύεται με ταχυφορτιστή, 1 μπαταρία 18V (4Ah), 1 δίσκο κοπής & 1 δίσκο λείανσης

18 Volt, 5.0 Ah BRUSHLESS ΡΥΘΜΙΖΟΜΕΝΟΣ

145€
ΚΩΔΙΚΟΣ:
633324

- > Με Ρύθμιση Στροφών (6 Ταχύτητες)
- > Αλουμινένιο κιβώτιο γραναζιών
- > Με κλειδωμά στον διακόπτη λειτουργίας
- > Κλειδωμά δίσκου με μπουτόν



ΤΑΣΗ	18 V
ΣΤΡΟΦΕΣ/ΛΕΠΤΟ	2500 - 10000 rpm
ΣΠΕΙΡΩΜΑ ΑΞΟΝΑ	M14
ΔΙΑΜΕΤΡΟΣ ΔΙΣΚΟΥ	125 mm
ΒΑΡΟΣ (ΧΩΡΙΣ/ΜΕ ΜΠΑΤ.)	1,70/2,37 kg
ΒΑΡΟΣ ΣΥΣΚΕΥΑΣΙΑΣ	4,0 kg

Συνοδεύεται με ταχυφορτιστή 4A, 1 μπαταρία 18V (5Ah), 1 χειρολαβή, 1 κλειδί δίσκου, 1 δίσκο λείανσης

ΔΙΣΚΟΠΡΙΟΝΟ

18 Volt, 5.0 Ah Heavy Duty (ΒΑΡ. ΤΥΠΟΥ)

BRUSHLESS

159€
ΚΩΔΙΚΟΣ:
633365



ΤΑΣΗ	18 V
ΤΑΧΥΤΗΤΑ	4800 rpm
ΔΙΑΜΕΤΡΟΣ ΔΙΣΚΟΥ	185mmx16mmx24T
ΒΑΘΟΣ ΚΟΠΗΣ/ΓΩΝΙΑ	60mm/90°-42mm/45°
ΒΑΡΟΣ (ΧΩΡΙΣ/ΜΕ ΜΠΑΤ.)	4,1/4,77 kg
ΒΑΡΟΣ ΣΥΣΚΕΥΑΣΙΑΣ	6,2 kg

Συνοδεύεται με ταχυφορτιστή, μια μπαταρία 5Ah, 1 δίσκο κοπής, 1 οδηγό κοπής, 1 κλειδί

ΣΠΑΘΟΣΕΓΕΣ ΜΕ ΜΠΑΤΑΡΙΑ & ΦΟΡΤΙΣΤΗ

139€
ΚΩΔΙΚΟΣ:
633387

18 Volt, 4.0 Ah Heavy Duty (ΒΑΡ. ΤΥΠΟΥ) BRUSHLESS



ΤΑΣΗ	18 V
ΤΑΧΥΤΗΤΑ	0-3000 spm
ΙΚΑΝΟΤ. ΚΟΠΗΣ ΞΥΛΟ	200 mm
ΒΑΡΟΣ (ΧΩΡΙΣ/ΜΕ ΜΠΑΤ.)	2,78/3,45 kg
ΒΑΡΟΣ ΣΥΣΚΕΥΑΣΙΑΣ	4,4 kg

- > Με 4 θέσεις ρύθμισης πέλματος κοπής
- > Με Led εργασίας
- > Με σύστημα ταχείας αλλαγής λάμας χωρίς εργαλεία

Συνοδεύεται με ταχυφορτιστή, μια μπαταρία 4Ah και 2 λάμες κοπής για ξύλο

155€
ΚΩΔΙΚΟΣ:
633366

18 Volt, 5.0 Ah Heavy Duty (ΒΑΡ. ΤΥΠΟΥ) BRUSHLESS



ΤΑΣΗ	18 V
ΤΑΧΥΤΗΤΑ	0-3000 spm
ΙΚΑΝΟΤ. ΚΟΠΗΣ ΞΥΛΟ	200 mm
ΒΑΡΟΣ (ΧΩΡΙΣ/ΜΕ ΜΠΑΤ.)	2,9/3,57 kg
ΒΑΡΟΣ ΣΥΣΚΕΥΑΣΙΑΣ	4,6 kg

- > Με 4 θέσεις ρύθμισης πέλματος κοπής
- > Με Led εργασίας
- > Με σύστημα ταχείας αλλαγής λάμας χωρίς εργαλεία

Συνοδεύεται με ταχυφορτιστή, μια μπαταρία 5Ah και 2 λάμες κοπής (1 ξύλου & 1 μέταλλου)

25€

ΚΩΔΙΚΟΣ:
63431



- > **Ευέλικτο** (compact με 6+1 ρυθμίσεις ροπής)
- > **Αυτόματο τσοκ** 1/4" με ελεύθερο περιβλημα
- > **Εργονομικό** (αντιολισθητική λαβή, λυχνία εργασίας ένδειξη κατάστασης μπαταρίας)

> **Με φακό LED**
στο κάτω άκρο



> **Πολυμορφικό**
(μετατροπή από γωνιακό σε ευθύ κατσαβίδι)



ΤΑΣΗ ΜΠΑΤΑΡΙΑΣ	3,6 V
ΧΩΡΗΤ. ΜΠΑΤΑΡΙΑΣ	1,3 Ah
ΡΥΘΜΙΣΕΙΣ ΡΟΠΗΣ	6+1
ΤΣΟΚ	1/4"
ΣΤΡΟΦΕΣ/ΛΕΠΤΟ	200 rpm
ΧΡΟΝΟΣ ΦΟΡΤΙΣΗΣ	3-5 h
ΡΟΠΗ	3 N.M
ΒΑΡΟΣ Κ/Μ	0,45/1,4 kg



Συνοδεύεται με βαλιτσάκι μεταφοράς και 43 εξαρτήματα



ΕΠΑΝΑΦΟΡΤΙΖΟΜΕΝΕΣ ΤΡΟΜΠΕΣ ΑΕΡΟΣ

MINI ΤΡΟΜΠΑ

29€

ΚΩΔΙΚΟΣ:
633419

Αναμένεται από
01/06/2026



NEO

- > Μικρό μέγεθος για εύκολη μεταφορά και αποθήκευση
- > Επαναφορτιζόμενη τρόμπα αέρος με μέγιστη πίεση 150psi, φουσκώνει εύκολα ελαστικά αυτοκινήτων, ελαστικά ποδηλάτων, μπάλες, στρώματα αέρος κτλ.
- > Επαναφορτίζεται μέσω USB
- > Διαθέτει επιλογή 3 μονάδων μέτρησης πίεσης (PSI, BAR, KPA)

ΤΑΣΗ ΜΠΑΤΑΡΙΑΣ	11,1 V
ΧΩΡΗΤ. ΜΠΑΤΑΡΙΑΣ	3x1500 mAh
ΜΕΓΙΣΤΗ ΠΙΕΣΗ	150 psi
ΡΟΗ ΑΕΡΑ	1,5 lt/min
ΒΑΡΟΣ Κ/Μ	0,22/0,40 kg



Συνοδεύεται με 1 εύκαμπτο σωληνάκι, 2 ακροφύσια, 1 καλώδιο USB Type A - Type C

ΤΡΟΜΠΑ 12V & POWER BANK 6000mAh

49€

ΚΩΔΙΚΟΣ:
633383



- > Επαναφορτιζόμενη τρόμπα αέρος (φουσκωτήρι) 12V με μέγιστη πίεση 150psi, φουσκώνει εύκολα ελαστικά αυτοκινήτων, ελαστικά ποδηλάτων, μπάλες, στρώματα αέρος κτλ.
- > Επαναφορτίζεται μέσω USB ή αναπτήρα αυτοκινήτου
- > Ένα χρήσιμο & απαραίτητο αξεσουάρ πολλαπλών χρήσεων που εκτός από τρόμπα αέρος μπορεί να χρησιμοποιηθεί επίσης ως:
 - Power Bank (6000mAh) για τη φόρτιση συσκευών
 - Απλός φακός LED ή φακός σήματος SOS
 - Ψηφιακός μετρητής πίεσης ελαστικών
- > Διαθέτει επιλογή 4 μονάδων μέτρησης πίεσης (PSI, BAR, KPA, kg/cm²)



Συνοδεύεται με 2 εύκαμπτα σωληνάκια 20cm, 4 ακροφύσια διαφορετικών χρήσεων, 1 καλώδιο αναπτήρα αυτοκινήτου 2,8m, 1 καλώδιο USB Type A - Type C 1m

Για τρόμπα αυτοκινήτου με Power Bank & Jump Starter
βλ. σελ. 77



Για τρόμπα με αφαιρούμενη μπαταρία BÜLLE 18V
βλ. σελ. 08



ΤΑΣΗ ΜΠΑΤΑΡΙΑΣ	12 V
ΧΩΡΗΤ. ΜΠΑΤΑΡΙΑΣ	6000 mAh
ΜΕΓΙΣΤΗ ΠΙΕΣΗ	150 psi
ΦΩΤΕΙΝΟΤΗΤΑ	21 lm
ΡΟΗ ΑΕΡΑ	21 lt/min
ΒΑΡΟΣ Κ/Μ	0,56/0,84 kg

ΚΡΟΥΣΤΙΚΟ ΔΡΑΠΑΝΟΚΑΤΣΑΒΙΔΟ 18V

39€

ΚΩΔΙΚΟΣ:
633336

40

Nm

- > 16 + 2 ρυθμίσεις ροπής
- > Μεταλλικό κλιπ ζώνης
- > Λυχνία φωτισμού LED

- 2 ταχύτητες: 0-450 rpm / 0-1600 rpm
- Κρούσεις: 0-25000 bpm
- Μεταλλικό ταχυτσόκ 13 mm • Βάρος 1,3 kg



ΚΡΟΥΣΤΙΚΟ ΔΡΑΠΑΝΟΚΑΤΣΑΒΙΔΟ 18V BRUSHLESS

59€

ΚΩΔΙΚΟΣ:
633317

60

Nm

- > 20 + 2 ρυθμίσεις ροπής
- > Μεταλλικό κλιπ ζώνης
- > Λυχνία φωτισμού LED

- 2 ταχύτητες: 0-500 rpm / 0-1800 rpm
- Κρούσεις: 0-28800 bpm
- Μεταλλικό ταχυτσόκ 13 mm • Βάρος 1,3 kg



ΠΙΣΤΟΛΕΤΟ SDS PLUS 4 ΛΕΙΤΟΥΡΓΙΩΝ 18V BRUSHLESS

85€

ΚΩΔΙΚΟΣ:
633376

2,8
Joule

- Στροφές: 0-1100 rpm • Κρούσεις: 4800 bpm
- Ενέργεια κρούσης: 2,8 Joule (Max.)
- Διάτρηση Ατσάλι / Μπετόν / Ξύλο: Ø13 / Ø26 / Ø30
- Βάρος 2,76 kg

SDS PLUS

ΠΙΣΤΟΛΕΤΟ SDS PLUS 4 ΛΕΙΤΟΥΡΓΙΩΝ 18V BRUSHLESS

85€

ΚΩΔΙΚΟΣ:
633377

2,8
Joule

- Στροφές: 0-1150 rpm • Κρούσεις: 5100 bpm
- Ενέργεια κρούσης: 2,8 Joule (Max.)
- Διάτρηση Ατσάλι / Μπετόν / Ξύλο: Ø13 / Ø26 / Ø30
- Βάρος 2,51 kg

SDS PLUS



ΣΚΑΠΤΙΚΟ SDS MAX 18V BRUSHLESS

115€

ΚΩΔΙΚΟΣ:
633378

6,0
Joule

- Κρούσεις: 3400 bpm
- Ενέργεια κρούσης: 6,0 Joule (Max.)
- Περιλαμβάνει 1 βελόνι, 1 καλέμι
- Βάρος 3,86 kg

SDS MAX



ΠΑΛΜΙΚΟ ΚΑΤΣΑΒΙΔΙ 18V

39€

ΚΩΔΙΚΟΣ:
633316

150

Nm

- Στροφές: 0-2000 rpm
- Κρούσεις: 0-3000 bpm
- Ροπή 150 N.m.
- Τσοκ Γρήγορης Απασφ. 1/4"
- Βάρος 1,17 kg



ΠΑΛΜΙΚΟ ΚΑΤΣΑΒΙΔΙ 18V BRUSHLESS

49€

ΚΩΔΙΚΟΣ:
633318

180

Nm

- Στροφές: 0-2200 rpm
- Κρούσεις: 0-3300 bpm
- Ροπή 180 N.m.
- Τσοκ 1/4" HEX
- Βάρος 1,12 kg



ΠΑΛΜΙΚΟ ΚΑΤΣΑΒΙΔΙ 18V BRUSHLESS

65€

ΚΩΔΙΚΟΣ:
633319

220

Nm

- Στροφές: 0-2600 rpm
- Κρούσεις: 0-3400 bpm
- Ροπή 100/150/220 N.m.
- Τσοκ 1/4" HEX
- Βάρος 1,0 kg



ΜΠΟΥΛΟΝΟΚΛΕΙΔΟ 1/2" 18V BRUSHLESS

59€

ΚΩΔΙΚΟΣ:
633014

250
Nm

- > Μεταλλικό κλιπ ζώνης
- > Λυχνία φωτισμού LED

- Ταχύτητα: 0-2200 rpm
- Κρούσεις: 0-3300 bpm
- Ροπή 250 N.m. • Βάρος 1,1 kg



ΜΠΟΥΛΟΝΟΚΛΕΙΔΟ 1/2" 18V BRUSHLESS
ΜΕ 5 ΕΠΙΛΟΓΕΣ ΡΟΠΗΣ

75€

ΚΩΔΙΚΟΣ:
633326

400
Nm

- > Μεταλλικό κλιπ ζώνης
- > Λυχνία φωτισμού LED

- Ταχύτητα: 0-2300 rpm
- Κρούσεις: 0-3300 bpm
- Ροπή 400 N.m. • Βάρος 1,54 kg
- Συνοδεύεται με 4 καρυδάκια (17,19,20,21)



ΜΠΟΥΛΟΝΟΚΛΕΙΔΟ 1/2" 18V BRUSHLESS
ΜΕ 3 ΕΠΙΛΟΓΕΣ ΡΟΠΗΣ

99€

ΚΩΔΙΚΟΣ:
633412

600
Nm

Αναμένεται από
13/05/2026

- > Μεταλλικό κλιπ ζώνης
- > Λυχνία φωτισμού LED

- Ταχύτητα: 0-2200 rpm
- Κρούσεις: 0-2000 bpm
- Ροπή 600 N.m.
- Βάρος 1,8 kg



NEO

ΜΠΟΥΛΟΝΟΚΛΕΙΔΟ 1/2" 18V BRUSHLESS
ΜΕ 5 ΕΠΙΛΟΓΕΣ ΡΟΠΗΣ

139€

ΚΩΔΙΚΟΣ:
633328

1000
Nm

- > Μεταλλικό κλιπ ζώνης
- > Λυχνία φωτισμού LED

- Ταχύτητα: 0-1650 rpm
- Κρούσεις: 800-2000 bpm
- Ροπή 1000 N.m. • Βάρος 2,78 kg
- Συνοδεύεται με 4 καρυδάκια (17,19,20,21)



ΓΩΝΙΑΚΟΣ ΤΡΟΧΟΣ 18V Ø 115



45€

ΚΩΔΙΚΟΣ:
633351

- 8000 rpm
- Σπείρωμα Άξονα M14
- Ø Δίσκου 115 mm • Βάρος 1,80 kg

ΓΩΝΙΑΚΟΣ ΤΡΟΧΟΣ 18V Ø 125

BRUSHLESS ΡΥΘΜΙΖΟΜΕΝΟΣ



75€

ΚΩΔΙΚΟΣ:
633325

- 2500 - 10000 rpm
 - Σπείρωμα Άξονα M14
 - Ø Δίσκου 125 mm
 - Βάρος 1,70 kg
- Με ρύθμιση στροφών (6 ταχύτητες)
➤ Με κλειδωμα στον διακόπτη λειτουργίας

ΜΙΝΙ ΓΩΝΙΑΚΟΣ ΤΡΟΧΟΣ 18V



32€

ΚΩΔΙΚΟΣ:
633307

- 19500 rpm
 - Σπείρωμα Άξονα M6
 - Ø Δίσκου 76 mm • Βάρος 0,73 kg
- Συνοδεύεται με 2 δισκάκια κοπής (1 καρβιδίου & 1 μετάλλων)

ΕΚΚΕΝΤΡΟΣ ΑΛΟΙΦΑΔΟΡΟΣ 18V

BRUSHLESS ΡΥΘΜΙΖΟΜΕΝΟΣ



95€

ΚΩΔΙΚΟΣ:
633084

- 2000 - 4800 rpm
- Έκκεντρο 15 mm • Ø Δίσκου 125 mm • Βάρος 1,86 kg

ΣΠΑΘΟΣΕΓΓΑ 18V

BRUSHLESS

Heavy Duty
(ΒΑΡ. ΤΥΠΟΥ)



85€

ΚΩΔΙΚΟΣ:
633388

- Ικανότητα Κοπής Ξύλου 200 mm
 - 0-3000 spm • Βάρος 2,78 kg
- Συνοδεύεται με 2 λάμες κοπής

ΣΕΓΓΑ 18V Heavy Duty (ΒΑΡ. ΤΥΠΟΥ)

BRUSHLESS



85€

ΚΩΔΙΚΟΣ:
633335

- 0-3000 spm
- Ικανότητα Κοπής (Ξύλο/Μέταλλο): 90/10 mm
- Βάρος 1,17 kg

ΔΙΣΚΟΠΡΙΟΝΟ 18V Ø 185

BRUSHLESS



Heavy Duty
(ΒΑΡ. ΤΥΠΟΥ)

99€

ΚΩΔΙΚΟΣ:
633391

Συνοδεύεται με δίσκο 185mm

- 3650 rpm
- Διάμετρος Δίσκου: Φ 185 x 16 -24T
- Ικανότητα Κοπής / Γωνία: 60mm/90° - 42mm/45°
- Βάρος 4,1 kg

ΠΑΛΜΙΚΟ ΠΟΛΥΕΡΓΑΛΕΙΟ 18V



55€

ΚΩΔΙΚΟΣ:
633310

- Ταχύτητα 5000-15000 rpm
- Γωνία Ταλάντωσης: 3.0°
- Βάρος 1,06 kg

ΠΙΣΤΟΛΙ ΘΕΡΜΟΥ ΑΕΡΑ 18V

49€

ΚΩΔΙΚΟΣ:
633071



Συνοδεύεται με 3 εξαρτήματα

- Παροχή αέρα: 200 Lt/min (550 °C)
- Με φωτισμό LED
- Βάρος 0,6 kg



ΦΥΣΗΤΗΡΑΣ - ΑΝΑΡΡΟΦΗΤΗΡΑΣ 18V



39€

ΚΩΔΙΚΟΣ:
633368

- Διαθέτει 2 λειτουργίες:
 - i) λειτουργία φυσητήρα
 - ii) λειτουργία αναρροφητήρα
- Ρύθμιση στροφών με ροοστάτη 3 θέσεων
- Παροχή αέρα: 1,5 m³/min
- Αναρρόφηση (max.): ≥ 4,5 kPa • Βάρος 1,65 kg

ΦΥΣΗΤΗΡΑΣ - ΑΝΑΡΡΟΦΗΤΗΡΑΣ 18V



45€

ΚΩΔΙΚΟΣ:
633068

- Διαθέτει 2 λειτουργίες:
 - i) λειτουργία φυσητήρα
 - ii) λειτουργία αναρροφητήρα
- Αναδιπλούμενη χειρολαβή για εύκολη αποθήκευση
- Ρύθμιση στροφών με ροοστάτη 7 θέσεων
- Παροχή αέρα: 1,7 m³/min
- Αναρρόφηση (max.): ≥ 4,5 kPa • Βάρος 1,2 kg

ΚΑΡΦΩΤΙΚΟ 2 ΣΕ 1 ΓΙΑ ΔΙΧΑΛΟ & ΒΕΛΟΝΑΚΙ 18V

75€

ΚΩΔΙΚΟΣ:
633069



Δίχαλο: ΤΥΠΟΥ 90 (R400)
Μήκος Δίχαλο (mm): 15-22

Βελονάκι: ΤΥΠΟΥ F (12)
Μήκος Βελονάκι (mm): 15-32

- Ρυθμιζόμενη κρούση • Βάρος 2,1 kg

ΔΟΝΗΤΗΣ ΜΠΕΤΟΝ 18V

BRUSHLESS

89€

ΚΩΔΙΚΟΣ:
633416

Αναμένεται από 14/05/2026



- Ταχύτητα: 3200 rpm
- Βάρος 1,09 kg

Συνοδεύεται με: μαρκούτσι Ø 35mm x 1,2m

ΠΡΙΤΣΙΝΑΔΟΡΟΣ 18V

BRUSHLESS

275€

ΚΩΔΙΚΟΣ:
633304



- Δύναμη Εφέλκισμού: 20000 N
- Με 4 κεφαλές πριτσινιών
- Βάρος 1,85 kg

ΦΑΚΟΣ ΕΡΓΑΣΙΑΣ LED 18V

15€

ΚΩΔΙΚΟΣ: 633480

Διαθέτει γάντζο



- Περιστρεφόμενη κεφαλή 270° • 3 Watt
- 7 προκαθορισμένες θέσεις 0°, 30°, 60°, 90°, 120°, 150°, 180°
- Βάρος 0,4 kg

ΦΑΚΟΣ ΕΡΓΑΣΙΑΣ LED 18V

25€

ΚΩΔΙΚΟΣ: 633413

Αναμένεται από 13/05/2026



- 21 Watt
- 1000/2500 Lumen + Φλάς
- Θερμοκρασία χρώματος 6500 K
- Γωνία δέσμης 8°
- Βάρος 0,6 kg

ΠΡΟΒΟΛΕΑΣ LED ΕΡΓΑΣΙΑΣ 18V

35€

ΚΩΔΙΚΟΣ: 633389

Αναμένεται από 13/05/2026



- 50 Watt
- 5000 Lumen
- Θερμοκρασία χρώματος 5000 K
- Περιστρεφόμενη κεφαλή 120°
- 2 θέσεις φωτισμού 50% & 100% • Βάρος 0,9 kg

ΠΙΣΤΟΛΙ ΣΙΛΙΚΟΝΗΣ 18V

65€

ΚΩΔΙΚΟΣ: 633083



- 0,5 - 8 mm/s
- 2000 N
- Σωληνάριο 300 ml
- Βάρος 1,5 kg

ΑΕΡΟΣΥΜΠΙΕΣΤΗΣ (ΤΡΟΜΠΑ) ΑΥΤΟΚΙΝΗΤΟΥ 18V

43€

ΚΩΔΙΚΟΣ: 633337



- Ονομαστική Τάση: 18 V DC (μπαταρία) 12 V DC (αντάπτορας αυτοκινήτου)
 - Μέγιστη πίεση 8,2 bar (max.)
 - Ροή αέρα 25 lt/min • Με οθόνη LCD
- Συνοδεύεται με: 3m καλώδιο σύνδεσης με αναπτήρα αυτ/του, σετ ακροφυσίων φουσκώματος

ΣΚΟΥΠΑ ΣΤΑΧΤΗΣ 18V

39€

ΚΩΔΙΚΟΣ: 633314



- Πρακτική & φορητή σκούπα χωρίς καλώδια
- Βάρος 2,7 kg

ΣΚΟΥΠΑΚΙ 18V

55€

ΚΩΔΙΚΟΣ: 633361

- Χωρητικ. κάδου: 600 ml
- Αναρρόφηση (max.): ≥ 7,2 kPa
- Βάρος 0,97 kg



Συνοδεύεται με: 2 προεκτάσεις, βούρτσα δαπέδου & ακροφύσια

ΦΥΣΗΤΗΡΑΣ ΚΗΠΟΥ 18V

35€

ΚΩΔΙΚΟΣ: 633019

- 1300 rpm
- 2 ταχύτητες (150 / 210 km/h)
- Βάρος 1,3 kg



ΑΝΑΔΕΥΤΗΡΑΣ 18V 2 ΤΑΧΥΤΗΤΩΝ

85€

ΚΩΔΙΚΟΣ: 633385

Συνοδεύεται με 1 πτερύγιο ανάδευσης Ø120x600 mm - M14

- Ταχύτητες: 0-510/0-710 rpm
- Ρύθμιση στροφών με ηλεκτρονικό διακόπτη
- Αναδευτήρας max.: 120/100 mm
- Βάρος: 2,5 kg



ΦΑΛΙΔΙ ΜΠΟΡΝΤΟΥΡΑΣ 18 VOLT 18V

55€

ΚΩΔΙΚΟΣ: 633390

- 1400 σrpm • Μήκος λεπίδων 560 mm
- Ικανότητα Κοπής 19 mm (Max.)
- Βάρος 2,5 kg

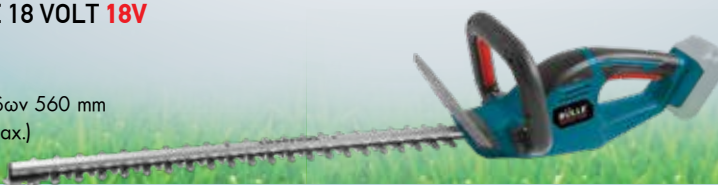

Συμβατές Μπαταρίες & Ταχυφορτιστές



25€

ΚΩΔΙΚΟΣ: 64245

ΜΠΑΤΑΡΙΑ Li-Ion 18V 2.0Ah

Βάρος 0,42 kg



45€

ΚΩΔΙΚΟΣ: 64229

ΜΠΑΤΑΡΙΑ Li-Ion 18V 4.0Ah

Βάρος 0,615 kg



59€

ΚΩΔΙΚΟΣ: 642028

ΜΠΑΤΑΡΙΑ Li-Ion 18V 5.0Ah

Βάρος 0,67 kg



15€

ΚΩΔΙΚΟΣ: 64232

ΤΑΧΥΦΟΡΤΙΣΤΗΣ 18V-2,4A



29€

ΚΩΔΙΚΟΣ: 642017

ΤΑΧΥΦΟΡΤΙΣΤΗΣ 18V-4A

Αναμένεται από 13/05/2026



35€

ΚΩΔΙΚΟΣ: 642007

ΤΑΧΥΦΟΡΤΙΣΤΗΣ 2 ΜΠΑΤΑΡΙΩΝ 18V-2x3,5A

ΗΛΕΚΤΡΙΚΑ ΔΡΑΠΑΝΑ

BÜLLE
MACHINERY - TOOLS

500
Watt



27€

ΚΩΔΙΚΟΣ:
633414

- 500 Watt
- Αυτόματο τσοκ 10 mm
- Ταχύτητα 0-3000 rpm
- Βάρος Κ/Μ: 1,4/1,7 kg

NEO

800
Watt



39€

ΚΩΔΙΚΟΣ:
633332

- 800 Watt
- Μεταλλικό αυτόματο τσοκ 10 mm
- Ταχύτητα 0-2500 rpm
- Βάρος Κ/Μ: 1,95/2,3 kg

ΚΑΘΕΤΗ ΒΑΣΗ ΣΤΗΡΙΞΗΣ Β.Τ. ΓΙΑ ΔΡΑΠΑΝΑ

BÜLLE
MACHINERY - TOOLS

35€

ΚΩΔΙΚΟΣ:
642003

- Περιστρεφόμενη κεφαλή 0°- 90°
- Περιλαμβάνονται 3 αντίπαρες στήριξης Ø 25, Ø 38, Ø 42, Ø 44mm χωρίς αντίπαρο



ΚΡΟΥΣΤΙΚΑ ΔΡΑΠΑΝΑ

BÜLLE
MACHINERY - TOOLS

650
Watt

35€

ΚΩΔΙΚΟΣ:
633098



- 650 Watt
- Αυτόματο τσοκ 13 mm
- Διάτρηση (ξύλο/μπετόν/ατσάλι): 25/13/13mm
- Ταχύτητα 0-3000 rpm
- Βάρος Κ/Μ: 1,7/2,0 kg
- Πλαϊνή χειρολαβή

900
Watt

45€

ΚΩΔΙΚΟΣ:
633099



- 900 Watt
- Αυτόματο τσοκ 13 mm
- Διάτρηση (ξύλο/μπετόν/ατσάλι): 25/13/13mm
- Ταχύτητα 0-3000 rpm
- Βάρος Κ/Μ: 2,0/2,3 kg
- Πλαϊνή χειρολαβή, οδηγό βάθους

1100
Watt

65€

ΚΩΔΙΚΟΣ:
633301

2 ΜΗΧΑΝΙΚΩΝ
ΤΑΧΥΤΗΤΩΝ



- 1100 Watt
- Μεταλλικό κιβώτιο
- Μεταλλικό αυτόματο τσοκ 13 mm
- Διάτρηση (ξύλο/μπετόν/ατσάλι): 25/13/13mm
- Ταχύτητα 0-1100 / 0-3000 rpm
- Βάρος Κ/Μ: 2,9/3,3 kg
- Πλαϊνή χειρολαβή, οδηγό βάθους

750
Watt

49€

ΚΩΔΙΚΟΣ:
633095

Heavy Duty (ΒΑΡ. ΤΥΠΟΥ)



- 750 Watt
- Μεταλλικό αυτόματο τσοκ 13 mm
- Διάτρηση (ξύλο/μπετόν/ατσάλι): 25/13/10mm
- Ταχύτητα 0-3000 rpm
- Βάρος Κ/Μ: 1,9/2,4 kg
- Πλαϊνή χειρολαβή, οδηγό βάθους

850
Watt

65€

ΚΩΔΙΚΟΣ:
633096

Heavy Duty (ΒΑΡ. ΤΥΠΟΥ)



- 850 Watt
- Μεταλλικό κιβώτιο
- Μεταλλικό αυτόματο τσοκ 13 mm
- Διάτρηση (ξύλο/μπετόν/ατσάλι): 25/13/10mm
- Ταχύτητα 0-3000 rpm
- Βάρος Κ/Μ: 2,4 / 2,9
- Πλαϊνή χειρολαβή

1050
Watt

85€

ΚΩΔΙΚΟΣ:
633097

2 ΜΗΧΑΝΙΚΩΝ
ΤΑΧΥΤΗΤΩΝ

Heavy Duty (ΒΑΡ. ΤΥΠΟΥ)



- 1050 Watt
- Μεταλλικό κιβώτιο
- Μεταλλικό αυτόματο τσοκ 13 mm
- Διάτρηση (ξύλο/μπετόν/ατσάλι): 40/20/16mm
- Ταχύτητα: (i) 0-1100 rpm (ii) 0-3000 rpm
- Βάρος Κ/Μ: 3,0/3,5 kg
- Πλαϊνή χειρολαβή

ΜΠΟΥΛΟΝΟΚΛΕΙΔΑ

BÜLLE
MACHINERY - TOOLS

450
Watt

59€

ΚΩΔΙΚΟΣ:
633035



- Καρέ άξονα: 1/2"
- Ισχύς: 450 Watt
- Στροφές: 0-3300 rpm • Κρούσεις: 0-3500 lpm
- Ροπή: 297 Nm • Βάρος Κ/Μ: 2,0/3,1 Kg

1020
Watt

95€

ΚΩΔΙΚΟΣ:
633004



- Καρέ άξονα: 1/2"
- Ισχύς: 1020 Watt
- Στροφές: 2600 rpm • Κρούσεις: 3000 lpm
- Ροπή: 480 Nm • Βάρος Κ/Μ: 3,5/4,8 Kg

Συνοδεύεται με: 4 καρυδάκια 1/2" (17, 19, 21, 23 mm)

ΗΛΕΚΤΡΙΚΟ ΚΑΤΣΑΒΙΔΙ

BÜLLE
MACHINERY - TOOLS

600
Watt

55€

ΚΩΔΙΚΟΣ:
633303



- 600 Watt • Ταχύτητα 0-2400 rpm
- Ροπή 15 Nm • Τσοκ 6,35 (1/4") mm
- Βάρος Κ/Μ: 2,0/2,1 kg

ΚΑΤΣΑΒΙΔΙ ΓΥΦΟΣΑΝΙΔΑΣ

BÜLLE
MACHINERY - TOOLS

520
Watt

45€

ΚΩΔΙΚΟΣ:
633002



- 520 Watt • Ταχύτητα 0-4500 rpm
- Ροπή 8 Nm • Τσοκ 6,35 (1/4") mm
- Βάρος Κ/Μ: 1,5/1,7 kg

Στις αναγραφόμενες προτεινόμενες τιμές συμπεριλαμβάνεται Φ.Π.Α. Για το κόστος μεταφορικών, συναρμολόγησης ή εγκατάστασης (όταν απαιτείται) αλλά και για το χρόνο διαθεσιμότητας του προϊόντος στο χώρο του καταστήματος, επικοινωνείτε με το κατάστημα.

ΑΝΟΙΞΗ 2026

UNIMAG

9

1050
Watt

SDS
PLUS

75€ ΚΩΔΙΚΟΣ:
633379

- 4 λειτουργιών
- 1050 Watt
- Διάτρηση max. Ø 26mm (μπετόν)
- Ισχύς κρούσης max. 3,0 Joule
- Ταχύτητα 0-1150 rpm
- Κρούσεις 0-5100 B.P.M.
- Βάρος Κ/Μ: 3,3/ 5,7 kg



Σε βαλτσάκι, συνοδεύεται με έξι τασα κρεμαγιέρας με αντίπορα, 3 τρυπανάκια, 1 καλέμι, 1 βελόνι

720
Watt

SDS
PLUS

115€ ΚΩΔΙΚΟΣ:
633040

Heavy Duty
(ΒΑΡ. ΤΥΠΟΥ)

- 4 λειτουργιών
- 720 Watt
- Διάτρηση max. Ø 26mm (μπετόν)
- Ισχύς κρούσης max. 3,0 Joule
- Ταχύτητα 0-1300 rpm
- Κρούσεις 0-4500 B.P.M.
- Βάρος Κ/Μ: 2,9/5,7 kg



Σε βαλτσάκι, συνοδεύεται με 3 τρυπανάκια, 1 καλέμι, 1 βελόνι

850
Watt

SDS
PLUS

85€ ΚΩΔΙΚΟΣ:
633352

- 4 λειτουργιών
- 850 Watt
- Διάτρηση max. Ø 26mm (μπετόν)
- Ισχύς κρούσης max. 3,0 Joule
- Ταχύτητα 0-1100 rpm
- Κρούσεις 0-5000 B.P.M.
- Βάρος Κ/Μ: 3,0/ 5,6 kg



Σε βαλτσάκι, συνοδεύεται με έξι τασα κρεμαγιέρας με αντίπορα, 3 τρυπανάκια, 1 καλέμι, 1 βελόνι

1500
Watt

SDS
PLUS

129€ ΚΩΔΙΚΟΣ:
633041

Heavy Duty
(ΒΑΡ. ΤΥΠΟΥ)

- 4 λειτουργιών
- 1500 Watt
- Διάτρηση Ø 36mm (μπετόν)
- Ισχύς κρούσης max. 4,5 Joule
- Ταχύτητα 920 rpm
- Κρούσεις 4100 B.P.M.
- Βάρος Κ/Μ: 5,4/8,2 kg



Σε βαλτσάκι, συνοδεύεται με 3 τρυπανάκια, 1 καλέμι, 1 βελόνι, βοηθητική λαβή

1500
Watt

SDS
PLUS

99€ ΚΩΔΙΚΟΣ:
633353

- 4 λειτουργιών
- 1500 Watt
- Διάτρηση max. Ø 32mm (μπετόν)
- Ισχύς κρούσης max. 6,0 Joule
- Ταχύτητα 0-850 rpm
- Κρούσεις 0-4500 B.P.M.
- Βάρος Κ/Μ: 4,9/ 7,5 kg

Σε βαλτσάκι, συνοδεύεται με 3 τρυπανάκια, 1 καλέμι, 1 βελόνι, βοηθητική λαβή



1600
Watt

SDS
MAX

145€ ΚΩΔΙΚΟΣ:
633380

- 1600 Watt
- Ισχύς κρούσης max. 10 Joule
- Διάτρηση max. Ø 40mm (μπετόν)
- Ταχύτ. περιστροφής 630 rpm
- Κρούσεις 3800 B.P.M.
- Βάρος Κ/Μ: 7,4/ 11,2 kg

Σε βαλτσάκι, συνοδεύεται με 1 τρυπάνι, 1 βελόνι, 1 καλέμι



1500
Watt

SDS
MAX

145€ ΚΩΔΙΚΟΣ:
633354

- 1500 Watt
- Ισχύς κρούσης max. 12 Joule
- Διάτρηση max. Ø 40mm (μπετόν)
- Ταχύτ. περιστροφής 520 rpm
- Κρούσεις 4100 B.P.M.
- Βάρος Κ/Μ: 6,7/10,7 kg

Σε βαλτσάκι, συνοδεύεται με 1 τρυπάνι, 1 βελόνι, 1 καλέμι



1450
 Watt

SDS
 MAX

165€ ΚΩΔΙΚΟΣ:
 633364

- 1450 Watt
- Ισχύς κρούσης max. 12 Joule
- Διάτρηση max. Ø 40 mm (μπετόν)
- Ταχύτ. περιστροφής, 680 rpm
- Κρούσεις 3200 B.P.M.
- Βάρος Κ/Μ: 6,2/11,5 kg

 Σε βαλιτσάκι, συνοδεύεται με 3
 τρυπανάκια, 1 καλέμι, 1 βελόνι

1350
 Watt

SDS
 MAX

259€ ΚΩΔΙΚΟΣ:
 633022

Heavy Duty
 (ΒΑΡ. ΤΥΠΟΥ)

- 1350 Watt
- Ισχύς κρούσης max. 13 Joule
- Διάτρηση max. Ø 40mm (μπετόν)
- Ταχύτ. περιστροφής 150-516 rpm
- Κρούσεις 3120 B.P.M.
- Βάρος Κ/Μ: 8,0/11,9 kg

 Σε βαλιτσάκι, συνοδεύεται με
 2 τρυπάνια, 1 βελόνι, 1 καλέμι

ΣΚΑΠΤΙΚΑ - ΚΑΤΕΔΑΦΙΣΤΙΚΑ
1200
 Watt

SDS
 PLUS

129€ ΚΩΔΙΚΟΣ:
 633394 > Ελαφρύ (μόνο 4,7kg)

- 1200 Watt
- Ισχύς κρούσης max. 8 Joule
- Κρούσεις 3700 B.P.M.
- Βάρος Κ/Μ: 4,7/8,9 kg
- Σε βαλιτσάκι μεταφοράς με καλέμι και βελόνι

1300
 Watt

SDS
 MAX

129€ ΚΩΔΙΚΟΣ:
 633355

- 1300 Watt
- Ισχύς κρούσης max. 20 Joule
- Κρούσεις 4300 B.P.M.
- Βάρος Κ/Μ: 5,4/8,6 kg
- Σε βαλιτσάκι μεταφοράς με καλέμι και βελόνι

1300
 Watt

SDS
 MAX

179€ ΚΩΔΙΚΟΣ:
 633089 **Heavy Duty**
 (ΒΑΡ. ΤΥΠΟΥ)

- 1300 Watt
- Ισχύς κρούσης max. 20 Joule
- Κρούσεις 2400 B.P.M.
- Βάρος Κ/Μ: 7,7/12 kg
- Σε βαλιτσάκι μεταφοράς με καλέμι και βελόνι

1350
 Watt

SDS
 MAX

145€ ΚΩΔΙΚΟΣ:
 633370

- 1350 Watt
- Ισχύς κρούσης max. 12 Joule
- Κρούσεις 2900 B.P.M.
- Βάρος Κ/Μ: 6,2/9,8 kg
- Σε βαλιτσάκι μεταφοράς με καλέμι και βελόνι

1200
 Watt

SDS
 MAX

289€ ΚΩΔΙΚΟΣ:
 633061 **Heavy Duty**
 (ΒΑΡ. ΤΥΠΟΥ)

- 1200 Watt
- Ισχύς κρούσης max. 14 Joule
- Κρούσεις 3100 B.P.M.
- Βάρος Κ/Μ: 5,6/9,8 kg
- Σε βαλιτσάκι μεταφοράς με καλέμι και βελόνι

1700
Watt

SDS
MAX

199€

ΚΩΔΙΚΟΣ:
633381

- 1700 Watt
- Ισχύς κρούσης max. 45 Joule
- Κρούσεις 200-2100 B.P.M. • Βάρος Κ/Μ: 11,6/16,6 kg
- Σε Βαλιτσάκι μεταφοράς με 1 βελόνι, 1 καλέμι, σε τροχήλατη Βαλίτσα μεταφοράς



1700
Watt

HEX
30

239€

ΚΩΔΙΚΟΣ:
633382

- 1700 Watt
- Ισχύς κρούσης 75 Joule
- Κρούσεις 2000 B.P.M.
- Βάρος Κ/Μ: 15,6/23,9 kg
- Σε Βαλιτσάκι μεταφοράς με καλέμι και βελόνι



1750
Watt

HEX
30

345€

ΚΩΔΙΚΟΣ:
633025

- 1750 Watt
- Ισχύς κρούσης 48 Joule
- Κρούσεις 1600 B.P.M.
- Βάρος Κ/Μ: 15,2/23,6 kg
- Σε Βαλιτσάκι μεταφοράς με καλέμι και βελόνι



ΚΑΡΟΤΙΕΡΕΣ

- > Φορητή καροτιέρα για διατρήσεις υγράς κοπής, κυρίως σε τοιχοποιία
- > Με διακόπτη προστασίας από διαρροή ρεύματος PRCO
- > Ισχυρός κινητήρας 2000 W > Εργονομικός σχεδιασμός
- > Είσοδος παροχής νερού (με βρυσάκι) με μειωτή πίεσης 1 Bar για την ψύξη των κοπτικών
- > Εξωτερικά καρβουνάκια για εύκολη & γρήγορη αλλαγή

Ø
159



229€

ΚΩΔΙΚΟΣ:
633012

Συνοδεύεται με: πλάινη λαβή, οπίσθια λαβή, πλαστική βαλίτσα μεταφοράς

ΔΙΑΤΡΗΣΗ ΣΕ	
ΤΟΙΧΟ	Ø159
ΙΣΧΥΣ (Watt)	2000
ΑΞΟΝΑΣ	1 1/4" UNC εξωτ., G 1/2" BSP εσωτ.
ΤΑΧΥΤΗΤΕΣ (σ.α.λ)	0-1950
ΔΙΑΣΤ. ΣΥΣΚ. (mm)	495 x 145 x 375
ΒΑΡΟΣ Κ/Μ (Kg)	6,5 / 9,7

Συνοδεύεται με σιβαρό βαλιτσάκι μεταφοράς

Στην τιμή δεν περιλαμβάνονται διαμαντοκορώνες

- > Φορητή καροτιέρα για διατρήσεις υγράς κοπής
- > Με διακόπτη ατομικής προστασίας PRCO (1ph / 16A-30MA)
- > Υποδοχή για σύνδεση με νερό
- > Είσοδος παροχής νερού (με βρυσάκι) με μειωτή πίεσης 1 Bar για την ψύξη των κοπτικών
- > Στιβαρή κατασκευή

Ø
150

Ø
200



299€

ΚΩΔΙΚΟΣ:
633183

ΔΙΑΤΡΗΣΗ ΣΕ	
ΜΠΕΤΟΝ/ΤΟΙΧΟ	Ø150/Ø200
ΙΣΧΥΣ (Watt)	2000
ΑΞΟΝΑΣ	1 1/4" UNC εξωτ., G 1/2" BSP εσωτ.
ΤΑΧΥΤΗΤΕΣ (σ.α.λ)	3 (1100/1500/2150)
ΔΙΑΣΤ. ΣΥΣΚ. (mm)	495 x 125 x 360
ΒΑΡΟΣ Κ/Μ (Kg)	9,5 / 10

Συνοδεύεται με σιβαρό βαλιτσάκι μεταφοράς

Στην τιμή δεν περιλαμβάνονται διαμαντοκορώνες

Καροτιέρα σε κατακόρυφη Βάση με ισχυρό μοτέρ 3000 Watt για μέγιστη διάτρηση σε μπετόν Φ159 και τοικοποιία Φ200 mm με αντιπληκτροπληξιακό διακόπτη ατομικής προστασίας RCD και βρυσάκι εισόδου νερού με μειωτή πίεσης 1 Bar. Μεταλλική κολώνα και ενισχυμένη βάση πάκτωσης αλουμινίου (20x16cm) με δυνατότητα χρήσης οδηγών πάκτωσης (Βίδες, ντίζες, κλπ) διαστάσεων max M12. Βάση πάκτωσης με 4 Βίδες για ακρίβεια στην ρύθμιση στη κάθετη διάτρηση.

Επαγγελματικές καροτιέρες στιβαρές κατασκευής για διατρήσεις σε σκυρόδεμα, τοικοποιία, άσφαλο και λοιπά δομικά υλικά. Διαθέτουν ενισχυμένα μοτέρ υψηλής αντοχής. Συνοδεύονται με ρυθμιζόμενη στιβαρή βάση (στερέωσης με πάκτωση) με ειδικά σχεδιασμένες αυλακώσεις που διασφαλίζουν σταθερή - χωρίς τζόγο κλίση του εργαλείου- και εύκολη ρύθμιση ύψους και κλίσης του τρυπανιού. Αλφάδι ενσωματωμένο στο φορείο. Διαθέτουν αντιπληκτροπληξιακό διακόπτη ατομικής προστασίας (PRCD, 16A, 3600W, 10mA, 30ms). Με μηχανισμό σύνδεσης με νερό, με μειωτή πίεσης 1 Bar που δίνει τη δυνατότητα υγρών κοπών.



ΚΩΔ. 633185

Αναμένεται από 20/05/2026

159

200

380€ ΚΩΔΙΚΟΣ: 633185

205

890€ ΚΩΔΙΚΟΣ: 63471

255

1.090€ ΚΩΔΙΚΟΣ: 63472

ΚΩΔΙΚΟΣ	633185	63471	63472
ΔΙΑΤΡΗΣΗ ΣΕ ΜΠΕΤΟΝ / ΤΟΙΧΟ	Ø159 / Ø200	Ø205 (ΜΠΕΤΟΝ)	Ø255 (ΜΠΕΤΟΝ)
ΙΣΧΥΣ (Watt)	3000	2400	2800
ΛΕΩΝΑΣ	1 1/4" UNC εξ'ωτ. G1/2" εσωτ.	1 1/4" UNC εξ'ωτ. G1/2" BSP εσωτ.	1 1/4" UNC εξ'ωτ. G1/2" BSP εσωτ.
ΤΑΧΥΤΗΤΕΣ (σ.α.λ.)	1 (850)	1 (750)	2 (500/920)
ΔΙΑΣΤ. ΣΥΣΚ. (mm)	805 x 350 x 250	1080 x 370 x 380	1080 x 370 x 380
ΒΑΡΟΣ Κ/Μ (Kg)	16 / 19,5	31 / 35	35 / 39



ΚΩΔ. 63472

Σημείωση: Οι καροτιέρες συνοδεύονται με τη βάση, στην τιμή δεν περιλαμβάνονται διαμαντοκορώνες

Διαμαντοκορώνες Σπείρωμα G 1/2" BSP Αρσενικό (Υγρές Κοπής)



ΚΩΔ.	(mm)	ΤΙΜΗ
68688	Ø 12x160	23 €
68689	Ø 14x200	25 €
68690	Ø 16x250	26 €
68691	Ø 18x350	27 €
68692 (*)	Ø 20x350	29 €
68693	Ø 22x350	30 €
68694	Ø 24x350	31 €
68695	Ø 25x350	32 €
68696	Ø 28x350	33 €

ΚΩΔ.	(mm)	ΤΙΜΗ
68697	Ø 30x350	34 €
68698	Ø 32x350	35 €
686001	Ø 36x350	36 €
686002	Ø 38x400	38 €
686003	Ø 40x400	39 €
686004	Ø 44x400	41 €
686005	Ø 46x400	42 €
686006	Ø 50x400	43 €

(*) Ο κωδικός 68696 αναμένεται από 20/05/2026

Διαμαντοκορώνες 1 1/4" UNC Θηλυκό (Υγρές Κοπής)



ΚΩΔ.	(mm)	ΤΙΜΗ
68668	Ø 32x420	28 €
68669	Ø 40x450	32 €
68670	Ø 53x450	36 €
68671	Ø 63x450	44 €
68672	Ø 71x450	48 €
68687 (*)	Ø 76x450	51 €
68673	Ø 83x450	54 €
68674	Ø 95x450	70 €
68675	Ø 102x450	73 €
68676	Ø 110x450	85 €

ΚΩΔ.	(mm)	ΤΙΜΗ
68677	Ø 127x450	99 €
68678	Ø 132x450	110 €
68679 (*)	Ø 152x450	116 €
68680	Ø 166x450	137 €
68681	Ø 180x450	155 €
68682	Ø 202x450	195 €
68683	Ø 220x450	267 €
68684	Ø 255x450	315 €
68685	Ø 300x450	390 €

(*) Οι κωδικοί 68687 και 68679 αναμένονται από 20/05/2026

ΚΙΤ ΔΙΑΜΑΝΤΟΚΟΡΩΝΩΝ ΜΕ ΕΞΑΡΤΗΜΑΤΑ

Δύο kit με τρεις ή πέντε διαμαντοκορώνες ξηράς κοπής σε βαλιτσάκι αλουμινίου με τρυπάνι οδηγό κεντραρίσματος και προεκτάσεις SDS plus και HEX plus. Το kit των 5 διαμαντοκορώνων διαθέτει τις πιο χρήσιμες διαστάσεις για τις κοινές εργασίες του επαγγελματία ηλεκτρολόγου.

ΚΙΤ ΜΕ 3 ΔΙΑΜΑΝΤΟΚΟΡΩΝΕΣ

129€ ΚΩΔΙΚΟΣ: 68900



ΚΙΤ ΜΕ 5 ΔΙΑΜΑΝΤΟΚΟΡΩΝΕΣ

179€ ΚΩΔΙΚΟΣ: 68901



ΧΑΡΑΚΤΗΡΙΣΤΙΚΑ ΔΙΑΜΑΝΤΟΚΟΡΩΝΩΝ ΠΟΥ ΠΕΡΙΛΑΜΒΑΝΟΝΤΑΙ ΣΤΑ ΚΙΤ

ΔΙΑΜΕΤΡΟΣ	ΣΥΝΟΛΙΚΟ ΜΗΚΟΣ	ΠΛΑΧΟΣ ΚΥΛΙΝΔΡΟΥ	ΔΙΑΣΤΑΣΕΙΣ ΔΙΑΜΑΝΤ.	ΑΡΙΘΜΟΣ ΔΙΑΜΑΝΤΙΩΝ	ΚΙΤ 3	ΚΙΤ 5
Ø 38	180 mm	2.00 mm	24x3.8x10.2 mm	3	✓	✓
Ø 52	177 mm	2.00 mm	24x3.8x10.2 mm	4	✓	✓
Ø 65	177 mm	2.00 mm	24x3.8x10.2 mm	4	-	✓
Ø 117	177 mm	2.00 mm	24x3.8x10.2 mm	5	✓	✓
Ø 127	177 mm	2.00 mm	24x3.8x10.2 mm	5	-	✓

ΕΞΑΡΤΗΜΑΤΑ ΠΟΥ ΠΕΡΙΛΑΜΒΑΝΟΝΤΑΙ ΣΤΑ ΚΙΤ

- 68900 περιλαμβάνει:** Τρυπάνι δίφτερο κεντραρίσματος σε κώνο Φ 10x200mm με σφήνα αποσυναρμολόγησης, προέκταση SDS plus 115mm, προέκταση HEX plus 90mm σε βαλιτσά μεταφοράς με κλειδαριά
- 68901 περιλαμβάνει:** Τρυπάνι δίφτερο κεντραρίσματος σε κώνο Φ 10x200mm με σφήνα αποσυναρμολόγησης, προέκταση SDS plus 115mm, προέκταση SDS plus 240mm, προέκταση HEX plus 90mm, προέκταση HEX plus 240mm σε βαλιτσά μεταφοράς με κλειδαριά

Στις αναγραφόμενες προτεινόμενες τιμές συμπεριλαμβάνεται Φ.Π.Α. Για το κόστος μεταφορικών, συναρμολόγησης ή εγκατάστασης (όταν απαιτείται) αλλά και για το χρόνο διαθεσιμότητας του προϊόντος στο χώρο του καταστήματος, επικοινωνείτε με το κατάστημα.

1100
Watt

35
mm

650€ ΚΩΔΙΚΟΣ:
633047



- Ικανότητα Διάτρησης: 35mm με ποττροκορώνα 13mm με τρυπάνι
- Βάθος Διάτρησης: 50mm με ποττροκορώνα
- Ταχύτ. άνευ φορτίου: 700 rpm
- Δύναμη Μαγνήτη: 10.000N
- Βάρος: 10,5 Kg

Η ποττροκορώνα δεν περιλαμβάνεται

1500
Watt

60
mm

1.050€ ΚΩΔΙΚΟΣ:
633393



- Ικανότη. Διάτρησης: 60mm με ποττροκορώνα 32mm με τρυπάνι (κάνος MT3)
- Βάθος Διάτρ.: 75mm με ποττροκορώνα
- 2 μηχανικές ταχύτητες άνευ φορτίου: 250/450 rpm
- Δύναμη Μαγνήτη: 15.000N
- Βάρος: 19 Kg

Η ποττροκορώνα δεν περιλαμβάνεται

1500
Watt

60
mm

1.210€ ΚΩΔΙΚΟΣ:
633311



- Ικανότη. Διάτρησης: 60mm με ποττροκορώνα 32mm με τρυπάνι (κάνος MT3)
- Βάθος Διάτρ.: 75mm με ποττροκορώνα
- 2 μηχανικές ταχύτητες άνευ φορτίου: 250/450 rpm
- Δύναμη Μαγνήτη: 15.000N
- Κατάλληλο και για διάνοξη σπειρωμάτων (max. κολασύζο M22) δεξί - αριστερό
- Με ρυθμιστή στροφών δεξί / αριστερό
- Βάρος: 21 Kg

Η ποττροκορώνα δεν περιλαμβάνεται

ΠΟΤΗΡΟΚΟΡΩΝΕΣ HSS WELDON

ΒΑΘΟΣ ΚΟΠΗΣ 25mm



ΚΩΔ.	(mm)	ΤΙΜΗ
68623	12	15 €
68624	13	15 €
68625	14	17 €
68627	16	18 €
68628	17	18 €
68629	18	19 €
68630	20	22 €

ΚΩΔ.	(mm)	ΤΙΜΗ
68631	22	25 €
68632	24	25 €
68633	25	25 €
68634	26	28 €
68635	28	31 €
68636	30	31 €
68637	32	35 €

ΒΑΘΟΣ ΚΟΠΗΣ 50mm



ΚΩΔ.	(mm)	ΤΙΜΗ
68638	14	21 €
68639	18	24 €
68640	22	28 €
68641	24	31 €
68642	26	34 €
68643	28	37 €
68644	30	40 €

ΔΙΣΚΟΠΡΙΟΝΑ ΜΕΤΑΛΛΟΥ

2300
Watt

355

159€
ΚΩΔΙΚΟΣ:
63487



- > Soft Start ομαλής εκκίνησης
- > Περιλαμβάνεται ο δίσκος κοπής
- > Θερμικό προστασίας
- > Ταχυμέγγενη

- 2300 Watt
- Δίσκος Ø 355 mm
- Ρυθμιζόμενη γωνία μέγγενης 0°- 45°
- Ταχύτητα: 4000 rpm
- Βάρος 17 kg

2800
Watt

355

139€
ΚΩΔΙΚΟΣ:
633362



- > Soft Start ομαλής εκκίνησης
- > Περιλαμβάνεται ο δίσκος κοπής
- > Προστασία υπερφόρτωσης
- > Ταχυμέγγενη

- 2800 Watt
- Δίσκος Ø 355 mm
- Ρυθμιζόμενη γωνία μέγγενης 0°- 45°
- Ταχύτητα: 3600 rpm
- Βάρος 17 kg

2800
Watt

355

179€
ΚΩΔΙΚΟΣ:
633363



Heavy Duty
(ΒΑΡ. ΤΥΠΟΥ)

- > Soft Start ομαλής εκκίνησης
- > Περιλαμβάνεται ο δίσκος κοπής
- > Προστασία υπερφόρτωσης
- > Ταχυμέγγενη
- > Στιβαρή βάση

- 2800 Watt
- Δίσκος Ø 355 mm
- Ρυθμιζόμενη γωνία μέγγενης 0°- 45°
- Ταχύτητα: 3600 rpm
- Βάρος 22 kg

ΑΝΤΑΛΛΑΚΤΙΚΟΣ ΔΙΣΚΟΣ Ø 355 mm

7€ ΚΩΔΙΚΟΣ:
642041

32€

ΚΩΔΙΚΟΣ:
63462

Ø 115 mm
750 Watt
11000 rpm
1.8 kg



35€

ΚΩΔΙΚΟΣ:
633093

Ø 125 mm
850 Watt
12000 rpm
1.5 kg



NEO

38€

ΚΩΔΙΚΟΣ:
633401

Ø 125 mm
900 Watt
12000 rpm
1.8 kg



NEA

43€

ΚΩΔΙΚΟΣ:
633402

Ø 125 mm
1100 Watt
11000 rpm
2.3 kg

49€

ΚΩΔΙΚΟΣ:
63474

Με ηλεκτρονική
ρύθμιση
στροφών



Ø 125 mm
900 Watt
4000-12000 rpm
2.0 kg

52€

ΚΩΔΙΚΟΣ:
63464

Με ηλεκτρονική
ρύθμιση
στροφών



Ø 125 mm
1200 Watt
4000-12000 rpm
2.4 kg

57€

ΚΩΔΙΚΟΣ:
63498

Με ηλεκτρονική
ρύθμιση
στροφών



Ø 125 mm
1100 Watt
2000-9000 rpm
2.1 kg

79€

ΚΩΔΙΚΟΣ:
633329

Με ηλεκτρονική
ρύθμιση
στροφών



Ø 125 mm
1400 Watt
3000-11000 rpm
2.2 kg

109€

ΚΩΔΙΚΟΣ:
633397

Με Soft start
(ομαλή εκκίνηση)



Ø 230 mm
2400 Watt
6500 rpm
5.8 kg

125€

ΚΩΔΙΚΟΣ:
633398

Με Soft start
(ομαλή εκκίνηση)



Ø 230 mm
2900 Watt
6500 rpm
6.3 kg

Για σατινιέρα
βλ. σελ. 19



ΒΑΣΗ ΣΤΗΡΙΞΗΣ Β.Τ. ΓΙΑ ΓΩΝΙΑΚΟΥΣ ΤΡΟΧΟΥΣ

Ø 115 - 125

28€

ΚΩΔΙΚΟΣ:
642004

Ø115/125mm



- Χρήσιμο εξάρτημα για την μετατροπή του γωνιακού τροχού σε σταθερό μίνι κόφτη (δισκοπρίονο)
- Κατάλληλη για γωνιακούς τροχούς Ø115-Ø125
- Ενισχυμένη κατασκευή με κατό μπράσο, δυνατό ελατήριο επαναφοράς και ρυθμιζόμενη μέγγενη
- Βάση από μαντέμι για μεγάλη σταθερότητα
- Μέγγενη με άνοιγμα έως 80mm και περιστροφή έως 45°
- Ενσωματωμένος προφυλακτήρας προστασίας
 - Βάθος κοπής έως 30mm

ΗΛΕΚΤΡΙΚΟΣ ΚΟΦΤΗΣ ΔΟΜΙΚΩΝ ΥΛΙΚΩΝ

329€

ΚΩΔΙΚΟΣ:
633082

Ø 355
2600 W

- Στροφές 4300 rpm
- Βάθος Κοπής 125 mm
- Βάρος 14,5 kg
- Συνοδεύεται με 1 δίσκο κοπής δομικών υλικών

- > Δυνατότητα σύνδεσης με σκούπα
- > Κιτ τροχών για κοπές με έλξη
- > Με αντιηλεκτροπληξιακό διακόπτη PRCD
- > Περιλαμβάνονται εξαρτήματα ψεκασμού νερού για υγρά κοπή



Για
βενζινοκίνητο
κόφτη
βλ. σελ. 47

ΑΝΤΑΛΛΑΚΤΙΚΟΣ ΔΙΣΚΟΣ Ø 355 mm

53€

ΚΩΔΙΚΟΣ:
642024

ΑΛΟΙΦΑΔΟΡΟΙ

BÜLLE
MACHINERY - TOOLS

1100
Watt

79€

ΚΩΔΙΚΟΣ:
63489

∅
180



- 1100 Watt
- Διάμετρος Δίσκου 180 mm
- Ταχύτητα: 600-3000 rpm • Soft Start (ομαλή εκκίνηση) • Βάρος: 2,0 kg

1400
Watt

99€

ΚΩΔΙΚΟΣ:
633349

∅
180

Heavy Duty
(Βαρ. τύπου)



- 1400 Watt
- Διάμετρος Δίσκου 180 mm
- Ταχύτητα: 600-3500 rpm • Soft Start (ομαλή εκκίνηση) • Βάρος: 3,1 kg

ΕΚΚΕΝΤΡΟΙ ΑΛΟΙΦΑΔΟΡΟΙ

BÜLLE
MACHINERY - TOOLS

710
Watt

∅
74

79€

ΚΩΔΙΚΟΣ:
633342



- 710 Watt
- Διάμετρος Δίσκου 74 mm
- Έκκεντρο 10 mm
- Ταχύτ.: 2000-4600 rpm
- Βάρος: 2,36 kg

710
Watt

∅
148

85€

ΚΩΔΙΚΟΣ:
633343



- 710 Watt
- Διάμετρος Δίσκου 148 mm
- Έκκεντρο 8 mm
- Ταχύτ.: 2000-4600 rpm
- Βάρος: 2,53 kg

720
Watt

∅
125

99€

ΚΩΔΙΚΟΣ:
633344



- 720 Watt
- Διάμετρος Δίσκου 125 mm • Έκκεντρο 15 mm
- Ταχύτ.: 2100-5000 rpm • Λαβή και κεφαλή από αντλιοσθητικό υλικό
- Βάρος: 2,88 kg

720
Watt

∅
150

109€

ΚΩΔΙΚΟΣ:
63490



- 720 Watt
- Διάμετρος Δίσκου 150 mm • Έκκεντρο 21 mm
- Ταχύτ.: 2100-5000 rpm • Λαβή και κεφαλή από αντλιοσθητικό υλικό
- Βάρος: 2,88 kg

(Σημ.: Για αλοιφαδόρο μπαταρίας βλ. σελ. 6)

ΕΚΚΕΝΤΡΑ ΤΡΙΒΕΙΑ

BÜLLE
MACHINERY - TOOLS

300
Watt

∅
125

39€

ΚΩΔΙΚΟΣ:
633051

ΙΣΧΥΣ (Watt)	300
ΤΑΧΥΤΗΤΑ (R.P.M.)	0-13000
ΔΙΑΣΤ. ΠΕΛΜΑΤΟΣ* (mm)	∅125
ΕΚΚΕΝΤΡΟ (mm)	∅2
ΒΑΡΟΣ Κ/Μ (kg)	1,6/1,8

(*) Πέλημα με velcro



290
Watt

∅
125

42€

ΚΩΔΙΚΟΣ:
633405

ΙΣΧΥΣ (Watt)	290
ΤΑΧΥΤΗΤΑ (R.P.M.)	7500-12000
ΔΙΑΣΤ. ΠΕΛΜΑΤΟΣ* (mm)	∅125
ΕΚΚΕΝΤΡΟ (mm)	∅2,5
ΒΑΡΟΣ Κ/Μ (kg)	1,4/1,6

(*) Πέλημα με velcro



380
Watt

∅
125

45

ΚΩΔΙΚΟΣ:
63458

ΙΣΧΥΣ (Watt)	380
ΤΑΧΥΤΗΤΑ (R.P.M.)	6000-13000
ΔΙΑΣΤ. ΠΕΛΜΑΤΟΣ* (mm)	∅125
ΕΚΚΕΝΤΡΟ (mm)	∅2
ΒΑΡΟΣ Κ/Μ (kg)	2,0/2,2

(*) Πέλημα με velcro



430
Watt

∅
150

49

ΚΩΔΙΚΟΣ:
633079

ΙΣΧΥΣ (Watt)	430
ΤΑΧΥΤΗΤΑ (R.P.M.)	6000-13000
ΔΙΑΣΤ. ΠΕΛΜΑΤΟΣ* (mm)	∅150
ΕΚΚΕΝΤΡΟ (mm)	∅2
ΒΑΡΟΣ Κ/Μ (kg)	2,3/2,5

(*) Πέλημα με velcro



ΤΡΙΒΕΙΟ ΕΚΚΕΝΤΡΟ & ΠΕΡΙΣΤΡΟΦΙΚΟ

BÜLLE
MACHINERY - TOOLS

800
Watt

150

135€ ΚΩΔΙΚΟΣ:
633375

- Τριβείο **Dual action** για εργασίες λείανσης και φινιρίσματος με υψηλές αποδόσεις
- Διπλής ενέργειας εκκентρο και περιστροφικό
- Με διακόπτη απενεργοποίησης της εκκεντρης κίνησης
- Επιλογή ρύθμισης ταχύτητας
- Εργονομικός σχεδιασμός για μεγαλύτερη απόδοση και άνετη χρήση
- Υποδοχή για σύνδεση με σκούπα αναρρόφησης



ΙΣΧΥΣ (Watt)	800
ΤΑΧΥΤΗΤΑ (R.P.M.)	3300-7400
ΔΙΑΣΤ. ΠΕΛΜΑΤΟΣ * (mm)	Ø150
ΕΚΚΕΝΤΡΟ (mm)	Ø5
ΒΑΡΟΣ Κ/Μ (kg)	2,78/3,75

(*) Πέλημα με velcro

ΕΚΚΕΝΤΡΟ ΤΡΙΒΕΙΟ BRUSHLESS

BÜLLE
MACHINERY - TOOLS

350
Watt

150

189€ ΚΩΔΙΚΟΣ:
633396 **BRUSHLESS**

- **Brushless** μοτέρ χωρίς καρβουνάκια
- Επιλογές 6 θέσεων ταχύτητας & ηλεκτρονική ρύθμιση στη χούφτα
- **Ελαφρύ** (μόνο 1,2 kg) με μεγάλη αποδοτικότητα
- Χαμηλού θορύβου
- Υποδοχή αναρρόφησης σκόνης με σωλήνα σιπράλ 1 μέτρο - Φ35mm
- Στιβαρή κατασκευή για μεγάλη διάρκεια ζωής



Ηλεκτρονική ρύθμιση στροφών στη χούφτα

Επιλογές 6 θέσεων ταχύτητας



ΙΣΧΥΣ (Watt)	350
ΤΑΧΥΤΗΤΑ (R.P.M.)	4000-10000
ΔΙΑΣΤ. ΠΕΛΜΑΤΟΣ * (mm)	Ø150
ΕΚΚΕΝΤΡΟ (mm)	Ø5
ΒΑΡΟΣ Κ/Μ (kg)	1,2/2,6

(*) Πέλημα με velcro

ΠΑΛΜΙΚΑ ΤΡΙΒΕΙΑ

BÜLLE
MACHINERY - TOOLS

200
Watt

33€ ΚΩΔΙΚΟΣ:
633078



ΙΣΧΥΣ (Watt)	200
ΤΑΧΥΤΗΤΑ (R.P.M.)	12500
ΔΙΑΣΤ. ΠΕΛΜΑΤΟΣ * (mm)	150x150x100
ΒΑΡΟΣ Κ/Μ (kg)	1,6/1,7

(*) Τριγωνικό πέλημα με velcro

240
Watt

35€ ΚΩΔΙΚΟΣ:
63457



ΙΣΧΥΣ (Watt)	240
ΤΑΧΥΤΗΤΑ (R.P.M.)	15000
ΔΙΑΣΤ. ΠΕΛΜΑΤΟΣ * (mm)	100x110
ΒΑΡΟΣ Κ/Μ (kg)	1,6/1,7

(*) Πέλημα με velcro & άγκιστρα

240
Watt

43€ ΚΩΔΙΚΟΣ:
63455



ΙΣΧΥΣ (Watt)	240
ΤΑΧΥΤΗΤΑ (R.P.M.)	6000 - 13000
ΔΙΑΣΤ. ΠΕΛΜΑΤΟΣ * (mm)	90x182
ΒΑΡΟΣ Κ/Μ (kg)	1,9/2,0

(*) Πέλημα με velcro & άγκιστρα

320
Watt

49€ ΚΩΔΙΚΟΣ:
63456



ΙΣΧΥΣ (Watt)	320
ΤΑΧΥΤΗΤΑ (R.P.M.)	6000 - 12000
ΔΙΑΣΤ. ΠΕΛΜΑΤΟΣ * (mm)	230 x 115
ΒΑΡΟΣ Κ/Μ (kg)	2,6/2,7

(*) Πέλημα με velcro & άγκιστρα

300
Watt

69€ ΚΩΔΙΚΟΣ:
633049



Heavy Duty
(βαρ. τύπου)

ΙΣΧΥΣ (Watt)	300
ΤΑΧΥΤΗΤΑ (R.P.M.)	10000
ΔΙΑΣΤ. ΠΕΛΜΑΤΟΣ * (mm)	229 x 115
ΒΑΡΟΣ Κ/Μ (kg)	3,0/3,3

(*) Πέλημα με άγκιστρα

400
Watt

25€

ΚΩΔΙΚΟΣ:
63478



- 400 Watt • Ρυθμιζόμενη ροή αέρα
- Όγκος αέρα: 3,3 m³/min
- Ταχύτητα: 6000-14000 rpm
- Βάρος 1,3 kg

600
Watt

35€

ΚΩΔΙΚΟΣ:
63467



- 600 Watt • Ρυθμιζόμενη ροή αέρα
- Όγκος αέρα: 3,5 m³/min
- Ταχύτητα: 6000-16000 rpm
- Βάρος 1,6 kg

600
Watt

45€

ΚΩΔΙΚΟΣ:
63486



- 600 Watt • Ρυθμιζόμενη ροή αέρα
- Όγκος αέρα: 4,1 m³/min
- Ταχύτητα: 0-16000 rpm
- Προέκταση ακροφύσιου • Βάρος 2,1 kg

ΠΑΛΜΙΚΟ ΠΟΛΥΕΡΓΑΛΕΙΟ

400
Watt

65€

ΚΩΔΙΚΟΣ:
633372



- > Νέο ισχυρότερο μοτέρ > Νέο πρακτικό σύστημα ασφάλισης εξαρτημάτων
- > Αλλαγή εξαρτημάτων χωρίς τη χρήση εργαλείων (Quick in/release) για εξαρτήματα ανοιχτής και κλειστής ράχης > Δέχεται εξαρτήματα τύπου UNIVERSAL
- > Εξοπλισμένο με λυχνία LED > Ρυθμιζόμενη ταχύτητα με ροοστάτη στροφών
- > Καλώδιο τροφοδοσίας 3 μέτρων



ΙΣΧΥΣ (Watt)	400
ΣΤΡΟΦΕΣ (R.P.M.)	11000-21000
ΓΩΝΙΑ ΤΑΛΑΝΤΩΣΗΣ	3,2°
ΒΑΡΟΣ Κ/Μ (kg)	1,88/2,9



Περιλαμβάνει 13 εξαρτήματα

ΠΕΡΙΣΤΡΟΦΙΚΟ ΠΟΛΥΕΡΓΑΛΕΙΟ

180
Watt

59€

ΚΩΔΙΚΟΣ:
633037



- > Τσοκ 3 σιαγόνων > Αποσπώμενο φακό LED > Κλειδώμα άξονα
- > Εξωτερικές καρβουνοθήκες > Αντιολισθητικό ελαστικό
- > Ρυθμιστής στροφών > Πλούσιος εξοπλισμός



ΜΕ 110
ΕΞΑΡΤΗΜΑΤΑ

ΙΣΧΥΣ (Watt)	180
ΣΤΡΟΦΕΣ (R.P.M.)	5000-35000
ΒΑΡΟΣ Κ/Μ (kg)	0,63/2,5

Συνοδεύεται με: κιτ από 110 εξαρτήματα, εύκαμπη ντίζα, μέγερνη στήριξης ράβδου, ρυθμιστή βάθους τρυπήματος, πτυσσόμενη ράβδος-στήριξη εργαλείου

ΠΕΡΙΣΤΡΟΦΙΚΟ ΠΟΛΥΕΡΓΑΛΕΙΟ-ΡΟΥΤΕΡ

550
Watt

69€

ΚΩΔΙΚΟΣ:
633302

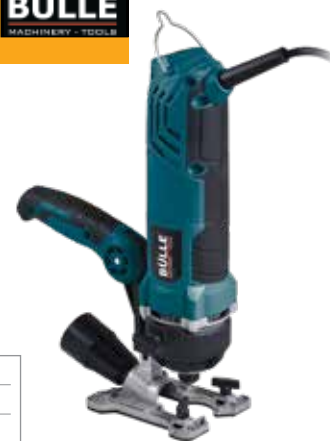

- > Πολυεργαλείο "ALL IN ONE". Μετατρέπεται γρήγορα σε ρούτερ, δισκοπρίνο, ράσπα, χαράκι, τρυπάνι ακριβείας, τριβείο λείανσης κ.α.
- > Σύστημα γρήγορης αντικατάστασης εξαρτημάτων

ΙΣΧΥΣ (Watt)	550
ΤΑΧΥΤΗΤΑ (R.P.M.)	5000-25000
ΒΑΡΟΣ (kg)	1,67

Συνοδεύεται με: 1 βοηθητική χειρολαβή, 1 οδηγό παράλληλης κοπής, 1 οδηγό κυκλικής κοπής, 1 αντάπτορα πλεκτ. σκούπας, 4 τσοκ (1/4" - 1/8" - 3/16" - 6 mm), 1 εύκαμπη ντίζα, 1 σετ 255 εξαρτημάτων

ΜΕ 255
ΕΞΑΡΤΗΜΑΤΑ



ΠΛΑΝΕΣ

620
Watt

53€

ΚΩΔΙΚΟΣ:
633026



- 620 Watt • Ταχύτητα: 17000 rpm
- Πλάτος / Βάθος πλανίσματος: 82 / 2 mm
- Βάθος πατούρας: 9 mm
- Βάρος 2,8 kg

750
Watt

59€

ΚΩΔΙΚΟΣ:
63454



- 750 Watt • Ταχύτητα: 17000 rpm
- Πλάτος / Βάθος πλανίσματος: 82 / 3 mm
- Βάθος πατούρας: 18 mm
- Βάρος 3,0 kg

1050
Watt

75€

ΚΩΔΙΚΟΣ:
633403



- 1050 Watt • Ταχύτητα: 16000 rpm
- Πλάτος / Βάθος πλανίσματος: 82 / 4 mm
- Βάθος πατούρας: 18 mm
- Βάρος 4,4 kg

NEO

ΚΥΛΙΝΔΡΙΚΟ ΤΡΙΒΕΙΟ ΠΟΛΛΑΠΛΩΝ ΧΡΗΣΕΩΝ

420
Watt

85€ ΚΩΔΙΚΟΣ: 633052

BÜLLE
MACHINERY - TOOLS



- > Ρυθμιζόμενης ταχύτητας κατάλληλο για τρίψιμο, λείανση, γυάλισμα, & αφαίρεση σκουριάς χρωμάτων
- > Για επεξεργασία ξύλου και διαφόρων μετάλλων
- > Εργονομικής σχεδίασης δίνει τη δυνατότητα χειρισμού με ένα χέρι ή δύο χέρια > Υποδοχή σύνδεσης για απορρόφηση σκόνης

ΙΣΧΥΣ (W)	420
ΤΑΧΥΤΗΤΑ (rpm)	1000 - 3200
ΔΙΑΣΤ. ΚΥΛΙΝΔΡΟΥ (mm)	∅ 76 x 100
ΒΑΡΟΣ Κ/Μ (kg)	2,7/4,6

Συνοδεύεται με: τσάντα μεταφοράς, κυλινδρικό γυαλόχαρτο 60GR (2 τεμ.), 80GR (2 τεμ.), 120GR (2 τεμ.), κυλινδρική βούρτσα καθαρισμού μεσαίας τραχύτητας, κυλινδρική βούρτσα καθαρισμού υψηλής τραχύτητας, κυλινδρική βούρτσα αφαίρεσης σκουριάς & βαφής

ΠΟΛΥΤΡΙΒΕΙΟ (ΣΑΤΙΝΙΕΡΑ)

BÜLLE
MACHINERY - TOOLS

1300
Watt

135€ ΚΩΔΙΚΟΣ: 633373



- 1300 Watt
- Στροφές 900 - 3700 rpm
- Διαστάσεις κυλίνδρου ∅ 120 x 100mm
- Βάρος 5,15kg
- Περιλαμβάνεται 1x κυλινδρική χαλύβδινη βούρτσα 120x100x19mm και 1x Κύλινδρος Λείανσης 80GR Φ 120x100x Φ19mm

> Συνοδεύεται με 2 κυλίνδρους

ΚΥΛΙΝΔΡΙΚΗ ΧΑΛΥΒΔΙΝΗ ΒΟΥΡΤΣΑ ∅ 120x100x19mm

35€ ΚΩΔΙΚΟΣ: 642046

ΚΥΛΙΝΔΡΟΣ ΛΕΙΑΝΣΗΣ 80GR ∅ 120x100x19mm

15€ ΚΩΔΙΚΟΣ: 642047

ΚΥΛΙΝΔΡΟΣ ΛΕΙΑΝΣΗΣ ΑΝΑΜΕΙΚΤΟΣ 80GR ∅ 120x100x19mm

15€ ΚΩΔΙΚΟΣ: 642048

ΡΟΥΤΕΡ ΚΟΥΡΕΥΤΙΚΟ ΠΕΡΙΘΩΡΙΩΝ

BÜLLE
MACHINERY - TOOLS

710
Watt

65€ ΚΩΔΙΚΟΣ: 633062

- > Ισχυρό μοτέρ 710 Watt
- > 3 διαφορετικά τσok
- > Δυνατότητες μετατροπής με τις προαιρετικές βάσεις



ΙΣΧΥΣ (Watt)	710
ΤΑΧΥΤΗΤΑ (R.P.M.)	10000-30000
ΡΥΘΜΙΣΗ ΒΥΘΙΣΗΣ (mm)	0-20
ΒΑΡΟΣ (kg)	1,9



Συνοδεύεται με:

- 3 σφιγκτήρες (τσok) ∅6, ∅6,35 (1/4"), ∅8
- σετ οδηγών κοπής
- κλειδιά μονταρίσματος

ΠΡΟΑΙΡΕΤΙΚΟΣ ΕΞΟΠΛΙΣΜΟΣ

Σετ 3 Βάσεων: 55€ ΚΩΔΙΚΟΣ: 64297



+



+



i. Βάση κουρευτικού περιθωρίων με ρυθμιζόμενη κλίση -45° έως +30°

ii. Βάση ρούτερ φρεζαρίσματος άκρης

iii. Βάση ρούτερ 2 χειρολαβών

ΡΟΥΤΕΡ

BÜLLE
MACHINERY - TOOLS

1800
Watt

89€ ΚΩΔΙΚΟΣ: 633404



NEO

Συνοδεύεται με: τσok με 3 αντάπορες 6 mm , 8 mm και 12 mm, οδηγούς για κυκλική & ευθεία κοπή, οδηγό ακμής, στένσιλ ∅33 και κλειδί

ΙΣΧΥΣ (Watt)	1800
ΤΑΧΥΤΗΤΑ (R.P.M.)	6000-22000
ΒΑΘΟΣ ΚΟΠΗΣ (mm)	50
ΔΙΑΜΕΤΡΟΣ ΤΣΟΚ (mm)	∅ 6, 8, 12
ΒΑΡΟΣ (kg)	4,0

2200
Watt

129€ ΚΩΔΙΚΟΣ: 633001



Συνοδεύεται με: τσok 12 mm, και αντάπορες 6 mm και 8 mm, οδηγό για ευθεία κοπή, οδηγό ακμής, στένσιλ ∅17, κοπτικό 12mm και κλειδί

ΙΣΧΥΣ (Watt)	2200
ΤΑΧΥΤΗΤΑ (R.P.M.)	9000-22000
ΒΑΘΟΣ ΚΟΠΗΣ (mm)	70
ΔΙΑΜΕΤΡΟΣ ΤΣΟΚ (mm)	∅ 6, 8, 12
ΒΑΡΟΣ (kg)	5,8

ΦΡΕΖΟΚΑΒΙΛΙΕΡΑ

BÜLLE
MACHINERY - TOOLS

900
Watt

75€ ΚΩΔΙΚΟΣ: 63475

- > Μπουτόν ασφάλισης άξονα για γρήγορη αλλαγή δίσκου
- > Αναρρόφηση & συλλογή σκόνης



Συνοδεύεται με: σακούλα συλλογής σκόνης, κλειδί αλλαγής δίσκου, δίσκο κοπής, 20 μπισκότα #0, 20 μπισκότα #10, 20 μπισκότα #20

ΙΣΧΥΣ (Watt)	900
ΤΑΧΥΤΗΤΑ (R.P.M.)	11000
ΔΙΑΜ. ΛΕΠΙΔΑΣ (mm)	∅ 100x ∅ 22 x 3.8
ΣΥΜΒΑΤΑ ΜΠΙΣΚΟΤΑ	No. 20 max.
ΒΑΡΟΣ (kg)	2,9

650
Watt

43€

ΚΩΔΙΚΟΣ:
63461



- > 3 θέσεις ρύθμισης ταλάντωσης
- > Quick Release Chuck (αλλαγή λάμας)

ΙΣΧΥΣ (Watt)	650
ΤΑΧΥΤΗΤΑ (S.P.M.)	800-3000
ΙΚΑΝΟΤ. ΚΟΠΗΣ (mm)	
ΞΥΛΟ/ΜΕΤΑΛΛΟ	80/8
ΒΑΡΟΣ Κ/Μ (kg)	2,4/2,5

750
Watt

52€

ΚΩΔΙΚΟΣ:
63460



- > 3 θέσεις ρύθμισης ταλάντωσης
- > Quick Release Chuck (αλλαγή λάμας)

ME LASER
ΟΔΗΓΟ ΚΟΠΗΣ

ΙΣΧΥΣ (Watt)	750
ΤΑΧΥΤΗΤΑ (S.P.M.)	800-3000
ΙΚΑΝΟΤ. ΚΟΠΗΣ (mm)	
ΞΥΛΟ/ΜΕΤΑΛΛΟ	100/10
ΒΑΡΟΣ Κ/Μ (kg)	2,5/2,6

750
Watt

55€

ΚΩΔΙΚΟΣ:
633384



- > 3 θέσεις ρύθμισης ταλάντωσης
- > Quick Release Chuck (αλλαγή λάμας)

LED
ΦΩΤΙΣΜΟΥ
ΕΠΙΦΑΝΕΙΑΣ
ΚΟΠΗΣ

ΙΣΧΥΣ (Watt)	750
ΤΑΧΥΤΗΤΑ (S.P.M.)	0-3000
ΙΚΑΝΟΤ. ΚΟΠΗΣ (mm)	
ΞΥΛΟ	100
ΒΑΡΟΣ Μ (kg)	2,5

600
Watt

85€

ΚΩΔΙΚΟΣ:
633046



- > 4 θέσεις ρύθμισης ταλάντωσης
- > SDS TYPE (αλλαγή λάμας)

HEAVY DUTY
(ΒΑΡ. ΤΥΠΟΥ)

ΙΣΧΥΣ (Watt)	600
ΤΑΧΥΤΗΤΑ (S.P.M.)	500-2500
ΙΚΑΝΟΤ. ΚΟΠΗΣ (mm)	
ΞΥΛΟ/ΜΕΤΑΛΛΟ	130/10
ΒΑΡΟΣ Κ/Μ (kg)	3,1/3,5

ΗΛΕΚΤΡΙΚΕΣ ΣΠΑΘΟΣΕΓΕΣ

600
Watt

59€

ΚΩΔΙΚΟΣ:
633038



- > Μεταβλητής ταχύτητας
- > Σύστημα (Quick in) γρήγορης αλλαγής λάμας (χωρίς εργαλεία)

ΙΣΧΥΣ (Watt)	600
ΤΑΧΥΤΗΤΑ (S.P.M.)	0-3500
ΔΙΑΔΡΟΜΗ (mm)	12,7
ΒΑΡΟΣ Κ/Μ (kg)	1,9/2,4

1050
Watt

69€

ΚΩΔΙΚΟΣ:
633350



- > Μεταβλητής ταχύτητας
- > Με αυτόματο κλειδωμα λάμας (Quick in)

ΙΣΧΥΣ (Watt)	1050
ΤΑΧΥΤΗΤΑ (S.P.M.)	0-3000
ΔΙΑΔΡΟΜΗ (mm)	28
ΒΑΡΟΣ Κ/Μ (kg)	3,35/3,76

ΔΙΣΚΟΠΡΙΟΝΑ

710
Watt

95€

ΚΩΔΙΚΟΣ:
633036



- > Με οδηγό κοπής Laser
- > Με οδηγό κοπής βάθους
- > Αντάπτορας σύνδεσης με ηλεκτρική σκούπα

ΙΣΧΥΣ (Watt)	710
ΔΙΑΜ. ΔΙΣΚΟΥ (mm)	∅ 115
ΤΑΧΥΤΗΤΑ (R.P.M.)	3500
ΙΚΑΝΟΤ. ΚΟΠΗΣ	45°-28mm/90°-43mm
ΒΑΡΟΣ Κ/Μ (kg)	2,5/4,1

Συνοδεύεται με: 3 δίσκους κοπής (1x24TCT, 1x60TCT, 1 Diamond Blade) και υφασμάτινη θήκη μεταφοράς

1200
Watt

95€

ΚΩΔΙΚΟΣ:
633369



- > Μεταβλητής ταχύτητας
- > Με σύστημα ταλάντωσης της λάμας 3 θέσεων για γρηγορότερες κοπές
- > Με αντικραδασμικό σύστημα για λιγότερες δονήσεις
- > Με αυτόματο κλειδωμα λάμας (Quick-in)

ΙΣΧΥΣ (Watt)	1200
ΤΑΧΥΤΗΤΑ (S.P.M.)	0-2800
ΔΙΑΔΡΟΜΗ (mm)	30
ΒΑΡΟΣ Κ/Μ (kg)	4,3/4,6

1400
Watt

115€

ΚΩΔΙΚΟΣ:
633003

Heavy Duty
(ΒΑΡ. ΤΥΠΟΥ)



- > Μεταβλητής ταχύτητας
- > Με σύστημα ταλάντωσης της λάμας για γρηγορότερες κοπές
- > Με αντικραδασμικό σύστημα για λιγότερες δονήσεις
- > Με αυτόματο κλειδωμα λάμας (Quick-in)

ΙΣΧΥΣ (Watt)	1400
ΤΑΧΥΤΗΤΑ (S.P.M.)	0-2800
ΔΙΑΔΡΟΜΗ (mm)	32
ΒΑΡΟΣ Κ/Μ (kg)	4,5/4,8

1800
Watt

Heavy Duty (ΒΑΡ. ΤΥΠΟΥ)

∅
190

89€

ΚΩΔΙΚΟΣ:
633330



- > Ρύθμιση βάθους κοπής έως: 65mm @ 90° / 47mm @ 45°
- > Με οδηγό κοπής laser με διακόπτη ON-OFF
- > Με οδηγό πλαϊνής κοπής ρυθμιζόμενο έως 18cm
- > Καλώδιο 2 μέτρα

ΙΣΧΥΣ (Watt)	1800
ΔΙΑΜ. ΔΙΣΚΟΥ (mm)	∅ 190
ΤΑΧΥΤΗΤΑ (R.P.M.)	6000
ΙΚΑΝΟΤΗΤΑ ΚΟΠΗΣ	45°-47mm/90°-65mm
ΒΑΡΟΣ Κ/Μ (kg)	4,5/5,3

Περιλαμβάνεται ο δίσκος

ΦΑΛΤΣΟΠΡΙΟΝΟ ΠΑΓΚΟΥ Ø 210

BÜLLE
MACHINERY - TOOLS

109€

ΚΩΔΙΚΟΣ:
633073

Ø 210
1500 W



- 1500 Watt
- Ταχύτητα 5000 R.P.M.
- Τάση 220V-240V/50Hz
- Κοπές (τραπέζι x κεφαλή):
0°x 90° (HxW) 55x120mm
45°x90° (HxW) 55x80mm
0°x 45° (HxW) 30x120mm
45°x45° (HxW) 30x80mm
- Διαστάσεις συσκ.:
47,5 x 36,5 x 33 cm
- Βάρος Κ/Μ: 6,8/8,2 kg

Περιλαμβάνει: • Δίσκο κοπής
Ø 210mmx30mm (με 24 δόντια)
• Μέγγενν • Σάκο συλλογής σκόνης

ΦΑΛΤΣΟΠΡΙΟΝΟ 2 ΕΡΓΑΣΙΩΝ Ø 250

BÜLLE
MACHINERY - TOOLS

339€

ΚΩΔΙΚΟΣ:
63444

Ø 250
1900 W



Heavy
Duty
(Βαρύως
Τύπου)

- 1900 Watt
- Ταχύτητα 4700 R.P.M.
- Τάση 230V-240V/50Hz
- Κοπές (τραπέζι x κεφαλή):
0°x 90° (HxW) 55x125mm
45°x 90° (HxW) 55x80mm
0°x 45° (HxW) 45x125mm
45°x 45° (HxW) 45x80mm
- Διαστάσεις συσκ.:
59 x 57 x 38.5 cm
- Βάρος Κ/Μ: 20/22 kg

Περιλαμβάνει: • Δίσκο κοπής
Ø 250mmx30mm (με 60 δόντια)
• Μέγγενν • Σάκο συλλογής σκόνης

ΦΑΛΤΣΟΠΡΙΟΝΑ RADIAL

BÜLLE
MACHINERY - TOOLS

259€

ΚΩΔΙΚΟΣ:
633048

Ø 255
1800 W

ΟΔΗΓΟΣ
ΚΟΠΗΣ
ΜΕ LASER



- 1800 Watt
- Ταχύτητα 5000 R.P.M.
- Τάση 220V-240V/50Hz
- Κοπές (τραπέζι x κεφαλή):
0°x 90° (HxW) 90x305mm
45°x90° (HxW) 90x215mm
0°x 45° (HxW) 38x305mm
45°x45° (HxW) 38x215mm
- Διαστάσεις συσκ.:
88.5 x 55 x 43 cm
- Βάρος Κ/Μ: 17/20 kg

Περιλαμβάνει: • Δίσκο κοπής • Μέγγενν • Οδηγό κοπής με λέιζερ
• Σάκο συλλογής σκόνης

359€

ΚΩΔΙΚΟΣ:
63466

Ø 305
1800 W

ΟΔΗΓΟΣ
ΚΟΠΗΣ
ΜΕ LASER



- 1800 Watt
- Ταχύτητα 5000 R.P.M.
- Τάση 230V/50Hz
- Κοπές (τραπέζι x κεφαλή):
0°x 90° (HxW) 109x315mm
45°x90° (HxW) 109x220mm
0°x 45° L (HxW) 66x315mm
0°x 45° R (HxW) 39x315mm
45°x45° L (HxW) 66x220mm
45°x45° R (HxW) 39x220mm
- Διαστάσεις συσκ.:
95 x 60 x 49 cm
- Βάρος Κ/Μ: 22/26 kg

Περιλαμβάνει: • Δίσκο κοπής • Μέγγενν • Οδηγό κοπής με λέιζερ
• Σάκο συλλογής σκόνης

ΠΑΓΚΟΠΡΙΟΝΑ

BÜLLE
MACHINERY - TOOLS

215€

ΚΩΔΙΚΟΣ:
633072

Ø 250
1800 Watt



- 1800 Watt • Στροφές 5000 R.P.M.
- Τάση 230V/50Hz
- Δίσκος: Ø 250x30x 2,8 mm (24T)
- Κοπές (max):
Ύψος: 85 mm @ 0° / 65 mm @ 45°
- Διαστάσεις τραπέζιου: 583x563mm
- Υποδοχή σύνδεσης με σκούπα Ø 35 mm
- Βάρος: 19 kg

359€

ΚΩΔΙΚΟΣ:
633077

Ø 250
1800 Watt

Heavy Duty
(ΒΑΡ. ΤΥΠΟΥ)



- 1800 Watt • Στροφές 5000 R.P.M.
- Τάση 230V/50Hz
- Δίσκος: Ø 250x30x2,8 mm (24T)
- Κοπές (max):
Ύψος: 80 mm @ 0°
55 mm @ 45°
- Υποδοχή σύνδεσης με σκούπα Ø 35 mm
- Διαστάσεις τραπέζιου: 640x530 mm
- Βάρος: 28,5 kg

399€

ΚΩΔΙΚΟΣ:
626015

Ø 315
2000 Watt



- 2000 Watt • Στροφές 2950 R.P.M.
- Τάση 230V/50Hz • Δίσκος: 315x30x2,8 mm
- Κοπές (max):
Ύψος: 83 mm @ 0°
50 mm @ 45°
- Διαστάσεις τραπέζιου: 800x554 mm
- Υποδοχή αναρρόφησης σκόνης Ø 100 mm
- Διαστάσεις προέκτασης: 800x400 mm
- Βάρος: 48 kg

Στις αναγραφόμενες προτεινόμενες τιμές συμπεριλαμβάνεται Φ.Π.Α. Για το κόστος μεταφορικών, συναρμολόγησης ή εγκατάστασης (όταν απαιτείται) αλλά και για το χρόνο διαθεσιμότητας του προϊόντος στο χώρο του καταστήματος, επικοινωνείτε με το κατάστημα.

ΠΙΣΤΟΛΙΑ ΘΕΡΜΟΥ ΑΕΡΑ

BÜLLE
MACHINERY - TOOLS

2000
Watt

19€
ΚΩΔΙΚΟΣ:
63421



- 2000 Watt
- Παροχή αέρα:
320 Lt/min (350 °C) -
550 Lt/min (550 °C)
- Με 4 ακροφύσια

2000
Watt

25€
ΚΩΔΙΚΟΣ:
633347



- 2000 Watt
- Παροχή αέρα:
250 Lt/min (400°C) -
550 Lt/min (600°C)
- Με 4 ακροφύσια

2000
Watt

39€
ΚΩΔΙΚΟΣ:
633348



- 2000 Watt
- Με ρύθμιση θερμοκρασίας & ροής αέρα
- LED Πίνακας Ενδείξεων
- Ρυθμιζόμενη (ηλεκτρονικά) παροχή αέρα από 250-550 Lt/min
- Ρυθμιζόμενη (ηλεκτρονικά) θερμοκρασία από 50-600°C
- Με Βαλιτσάκι & εξαρτήματα

ΚΑΥΣΤΗΡΑΣ ΖΙΖΑΝΙΩΝ / ΑΝΑΠΤΗΡΑΣ ΓΙΑ BBQ & ΤΖΑΚΙ

BÜLLE
MACHINERY - TOOLS

2000
Watt

29€
ΚΩΔΙΚΟΣ:
633033

- 2000 Watt
- Θερμοκρασία/Ροή αέρα:
I: 50°C/500Lt./min
II: 600°C/500Lt./min



1800
Watt

43€
ΚΩΔΙΚΟΣ:
63494

HEAVY DUTY

- 1800 Watt
- Παροχή αέρα:
250 Lt/min (50 °C και 450 °C)
500 Lt/min (550 °C)
- Με Βαλιτσάκι & εξαρτήματα



2000
Watt

65€
ΚΩΔΙΚΟΣ:
63495

ΨΗΦΙΑΚΟ HEAVY DUTY

- 2000 Watt
- Ηλεκτρονικό με LCD οθόνη και ψηφιακή ένδειξη ρυθμίσεων
- Ρυθμιζόμενη (ηλεκτρονικά) παροχή αέρα από 250-500 Lt/min
- Ρυθμιζόμενη (ηλεκτρονικά) θερμοκρασία από 50-650°C
- Με Βαλιτσάκι & εξαρτήματα



LCD οθόνη

ΗΛΕΚΤΡΙΚΑ ΚΑΡΦΟΤΙΚΑ 2 ΣΕ 1

BÜLLE
MACHINERY - TOOLS

33€

ΚΩΔΙΚΟΣ:
63493

- > Συνδετήρας τύπου 53 (8-16mm)
- > Βελονάκι με κεφάλι τύπου 12 (16mm)
- > Ρυθμιζόμενη κρούση
- > Μηχανισμός ANTI-JAM
- > Βάρος 1,3 kg

Περιλαμβάνει: 400 τεμ. δίκλα 14mm και 100 τεμ. καρφιά 15mm



65€

ΚΩΔΙΚΟΣ:
633032

- > Συνδετήρας τύπου 90 (R400) (15-25mm)
- > Βελονάκι με κεφάλι τύπου 12 (15-32mm)
- > Ρυθμιζόμενη κρούση
- > Μηχανισμός ANTI-JAM
- > Βάρος 1,9 kg

Περιλαμβάνει: 300 τεμ. δίκλα 19mm και 100 τεμ. καρφιά 25mm



ΠΙΣΤΟΛΙΑ ΘΕΡΜΟΚΟΛΛΗΣΗΣ

BÜLLE
MACHINERY - TOOLS

12€

ΚΩΔΙΚΟΣ:
633080

Περιλαμβάνει:
2 ράβδους
κόλλας

- Ισχύς max. 100W
- Φυσίγγιο κόλλας Ø10,8 - 11,5 mm
- Μήκος 20cm
- Βάρος 0,33 kg



19€

ΚΩΔΙΚΟΣ:
633081

Περιλαμβάνει:
2 ράβδους
κόλλας

- Ισχύς max. 150W
- Φυσίγγιο κόλλας Ø10,8 - 11,5 mm
- Μήκος 23cm
- Βάρος 0,36 kg



ΠΙΣΤΟΛΙ ΘΕΡΜΟΚΟΛΛΗΣΗΣ ΜΠΑΤΑΡΙΑΣ

29€

ΚΩΔΙΚΟΣ:
633309

- Με ενσωματωμένη μπαταρία Li-ion 12V 1,5Ah
- Παροχή: 800-1200gr/h
- Προστασία από υπερφόρτωση
- Χρόνος προθέρμανσης 2-3 min

Περιλαμβάνει 2 ράβδους κόλλας Ø 11mm



ΚΟΛΛΗΤΗΡΙΑ

BÜLLE
MACHINERY - TOOLS

100
Watt

19€
ΚΩΔΙΚΟΣ:
633305

- 100 Watt
- LED εργασίας
- Βάρος 0,68 kg



Περιλαμβάνει:
2 μύτες, 10gr σύρμα κόλλησης, 10gr πάστα κόλλησης

200
Watt

29€
ΚΩΔΙΚΟΣ:
63428

- 200 Watt
- Διακόπτης ρύθμισης θερμοκρασίας
- LED εργασίας • Βάρος 0,9 kg



Περιλαμβάνει:
2 ακροφύσια συγκόλλησης, 1 αλοιφή συγκόλλησης, 1 ρολό σύρμα (καλάι) συγκόλλησης, σε πρακτική βαλίτσα μεταφοράς

ΣΥΓΚΟΛΛΗΤΙΚΟ ΠΛΑΣΤΙΚΩΝ ΣΩΛΗΝΩΝ

BÜLLE
MACHINERY - TOOLS

1500
Watt

59€

ΚΩΔΙΚΟΣ:
633058

ΙΣΧΥΣ	1500 Watt
ΤΑΣΗ	220-240/50 Volt/Hz
ΡΥΘΜΙΣΗ ΘΕΡΜΟΚΡ.	0 - 300 °C
ΔΙΑΜΕΤΡΟΣ ΣΩΛΗΝΑ	Ø20 - Ø63 mm
ΒΑΡΟΣ (kg)	0,9



Συνοδεύεται με: 1 κόφτη,
6 μήρες (Ø20, Ø25, Ø32, Ø40, Ø50, Ø63 mm), μεταλλική βαλίτσα μεταφοράς

ΔΟΝΗΤΗΣ ΜΠΕΤΟΝ

BÜLLE
MACHINERY - TOOLS

1100
Watt

89€

ΚΩΔΙΚΟΣ:
633415

Αναμένεται
από
20/05/2026

- Ταχύτητα: 4400 rpm
- Βάρος 2,86 kg

NEO



Συνοδεύεται με:
μαρκούτι α Ø 35mm x 3m

ΑΝΑΔΕΥΤΗΡΕΣ

BÜLLE
MACHINERY - TOOLS

Για
αναδευτήρα
μπαταρίας
SOLO
βλ. σελ. 8

1400
Watt

89€

ΚΩΔΙΚΟΣ:
63488

- > Υψηλής αντοχής αναδευτήρας δύο ταχυτήτων
- > Προοδευτική εκκίνηση (Soft Start)
- > Ηλεκτρονική ρύθμιση στροφών με ροοστάτι
- > Εργονομική λαβή για σταθερή συγκράτηση και άνετη λειτουργία



ΤΑΧΥΤΗΤΕΣ	0-480/0-800 rpm
ΑΝΑΔΕΥΤΗΡΑΣ max.	Ø 120 mm
ΑΞΟΝΑΣ	M14 x 2 (θηλυκός)
ΒΑΡΟΣ ΣΥΣΚΕΥΑΣΙΑΣ	5,7 kg
ΒΑΡΟΣ (χωρίς εξαρτημ.)	3,5 kg

Συνοδεύεται με 1 πτερύγιο ανάδευσης Ø120 mm

1400
Watt

99€

ΚΩΔΙΚΟΣ:
63476

- > Υψηλής αντοχής αναδευτήρας δύο ταχυτήτων
- > Προοδευτική εκκίνηση (Soft Start)
- > Ρύθμιση στροφών με ηλεκτρονικό διακόπτη
- > Εργονομική λαβή για σταθερή συγκράτηση και άνετη λειτουργία

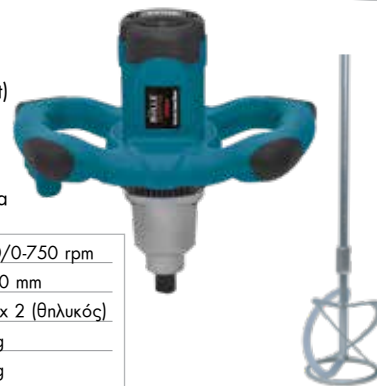

ΤΑΧΥΤΗΤΕΣ	0-550/0-750 rpm
ΑΝΑΔΕΥΤΗΡΑΣ max.	Ø 120 mm
ΑΞΟΝΑΣ	M14 x 2 (θηλυκός)
ΒΑΡΟΣ ΣΥΣΚΕΥΑΣΙΑΣ	6,1 kg
ΒΑΡΟΣ (χωρίς εξαρτημ.)	4,0 kg

Συνοδεύεται με 1 πτερύγιο ανάδευσης Ø120 mm

1600
Watt

109€

ΚΩΔΙΚΟΣ:
633339



- > Υψηλής αντοχής αναδευτήρας δύο ταχυτήτων
- > Προοδευτική εκκίνηση (Soft Start)
- > Ηλεκτρονική ρύθμιση στροφών με ροοστάτι
- > Εργονομική λαβή για σταθερή συγκράτηση

Συνοδεύεται με: 1 πτερύγιο ανάδευσης Ø140 mm

ΤΑΧΥΤΗΤΕΣ	0-600/0-800 rpm
ΑΝΑΔΕΥΤΗΡΑΣ max.	Ø 140 mm
ΑΞΟΝΑΣ	M14
ΒΑΡΟΣ ΣΥΣΚΕΥΑΣΙΑΣ	6,5 kg
ΒΑΡΟΣ (χωρίς εξαρτημ.)	4,3 kg

1800
Watt

115€

ΚΩΔΙΚΟΣ:
633340



- > Υψηλής αντοχής αναδευτήρας δύο ταχυτήτων
- > Ισχυρό μοτέρ
- > Ρύθμιση στροφών με ηλεκτρονικό διακόπτη
- > Εργονομική λαβή για σταθερή συγκράτηση και άνετη λειτουργία

Συνοδεύεται με 1 πτερύγιο ανάδευσης Ø140 mm

ΤΑΧΥΤΗΤΕΣ	0-440/0-780 rpm
ΑΝΑΔΕΥΤΗΡΑΣ max.	Ø 140 mm
ΑΞΟΝΑΣ	M14
ΒΑΡΟΣ ΣΥΣΚΕΥΑΣΙΑΣ	6,9 kg
ΒΑΡΟΣ (χωρίς εξαρτημ.)	4,7 kg

2050
Watt

139€

ΚΩΔΙΚΟΣ:
633400



NEO

- > Διπλός αναδευτήρας δύο ταχυτήτων
- > Προοδευτική εκκίνηση (Soft Start)
- > Ισχυρό μοτέρ
- > Ηλεκτρονική ρύθμιση στροφών με ροοστάτι
- > Εργονομική λαβή για σταθερή συγκράτηση
- > Με σύστημα τοποθέτησης πτερυγίων "Quick-in"

Συνοδεύεται με 2 πτερύγια ανάδευσης Ø120 mm

ΤΑΧΥΤΗΤΕΣ	0-480/0-840 rpm
ΑΝΑΔΕΥΤΗΡΑΣ max.	Ø 120 mm
ΑΞΟΝΑΣ	HEX13 - Quick in
ΒΑΡΟΣ ΣΥΣΚΕΥΑΣΙΑΣ	8,4 kg
ΒΑΡΟΣ (χωρίς εξαρτημ.)	5,8 kg

Στις αναγραφόμενες προτεινόμενες τιμές συμπεριλαμβάνεται Φ.Π.Α. Για το κόστος μεταφορικών, συναρμολόγησης ή εγκατάστασης (όταν απαιτείται) αλλά και για το χρόνο διαθεσιμότητας του προϊόντος στο χώρο του καταστήματος, επικοινωνείτε με το κατάστημα.

ΑΝΟΙΞΗ 2026

UNIMAG

23

Όλα τα τριβεία τοίχου έχουν τη δυνατότητα αναρρόφησης της σκόνης με ηλεκτρική σκούπα.
Οι κωδικοί 633086 και 633059 έχουν και αυτοαναρρόφηση σκόνης (χωρίς χρήση σκούπας).

ΜΕ ΑΥΤΟΑΝΑΡΡΟΦΗΣΗ ΣΚΟΝΗΣ

1220
Watt

109€

ΚΩΔΙΚΟΣ:
633086



Συνοδεύεται με:

- σωλήνα σπирάλ (2m)
- σάκο συλλογής σκόνης
- 8 φύλλα λείανσης

ΤΑΣΗ (Volt/Hz)	230-240/50
ΤΑΧΥΤΗΤΑ (rpm)	1500-2300
ΔΙΣΚΟΣ VELCRO (mm)	225
ΚΑΛΩΔΙΟ (m)	4,0
ΒΑΡΟΣ Κ/Μ (kg)	2,8 / 4,3

ΜΕ ΤΗΛΕΣΚΟΠΙΚΟ ΑΞΟΝΑ

710
Watt

129€

ΚΩΔΙΚΟΣ:
633056



Τηλεσκοπικός άξονας

Μήκος
Κλειστό: 1350mm
Ανοιχτό: 1900mm

Συνοδεύεται με:

- σωλήνα σπирάλ (4m) για σύνδεση του τριβείου με ηλεκτρική σκούπα
- 6 φύλλα λείανσης

ΤΑΣΗ (Volt/Hz)	230/50
ΤΑΧΥΤΗΤΑ (rpm)	600-1600
ΔΙΣΚΟΣ VELCRO (mm)	225
ΚΑΛΩΔΙΟ (m)	4,0
ΒΑΡΟΣ (kg)	3,7

ΜΕ ΤΗΛΕΣΚΟΠΙΚΟ ΑΞΟΝΑ ΚΑΙ ΦΑΚΟ LED

710
Watt

145€

ΚΩΔΙΚΟΣ:
633386

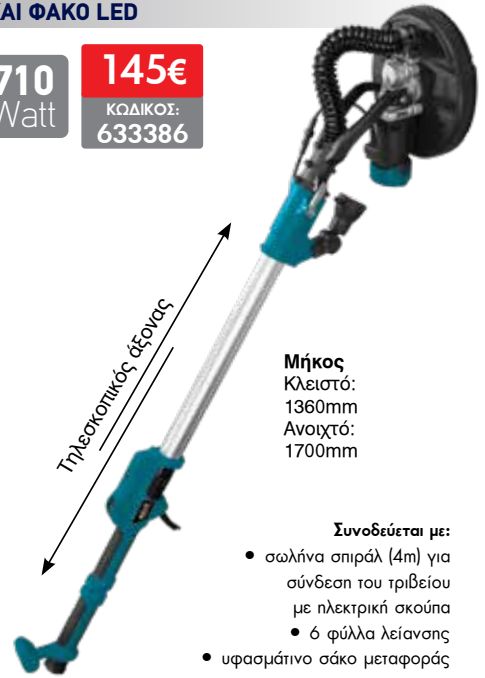

Τηλεσκοπικός άξονας

Μήκος
Κλειστό: 1360mm
Ανοιχτό: 1700mm

Συνοδεύεται με:

- σωλήνα σπирάλ (4m) για σύνδεση του τριβείου με ηλεκτρική σκούπα
- 6 φύλλα λείανσης
- υφασμάτινο σάκο μεταφοράς

ΤΑΣΗ (Volt/Hz)	230/50
ΤΑΧΥΤΗΤΑ (rpm)	500-1800
ΔΙΣΚΟΣ VELCRO (mm)	225
ΚΑΛΩΔΙΟ (m)	4,0
ΒΑΡΟΣ (kg)	3,8

Για σκούπες τριβείων τοίχου βλέπε σελ. 38-39



ΜΕ ΑΥΤΟΑΝΑΡΡΟΦΗΣΗ ΣΚΟΝΗΣ, ΠΕΡΙΜΕΤΡΙΚΑ LED ΦΩΤΙΣΜΟΥ ΚΑΙ ΠΡΟΕΚΤΑΣΗ

820
Watt

169€

ΚΩΔΙΚΟΣ:
633059

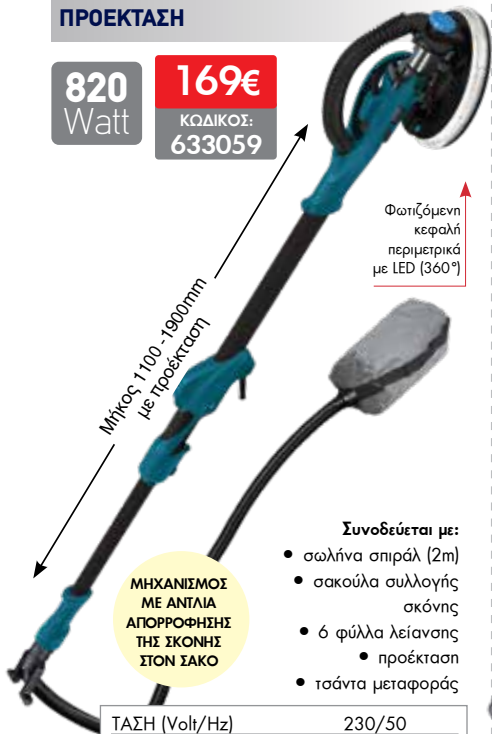

Φωτιζόμενη κεφαλή περιμετρικά με LED (360°)

Μήκος 1100 - 1900mm με προέκταση

Συνοδεύεται με:

- σωλήνα σπирάλ (2m)
- σκούπα συλλογής σκόνης
- 6 φύλλα λείανσης
- προέκταση
- τσάντα μεταφοράς

ΜΗΧΑΝΙΣΜΟΣ ΜΕ ΑΝΓΛΙΑ ΑΠΟΡΡΟΦΗΣΗΣ ΤΗΣ ΣΚΟΝΗΣ ΣΤΟΝ ΣΑΚΟ

ΤΑΣΗ (Volt/Hz)	230/50
ΤΑΧΥΤΗΤΑ (rpm)	600-1900
ΔΙΣΚΟΣ VELCRO (mm)	225
ΚΑΛΩΔΙΟ (m)	4,0
ΒΑΡΟΣ (kg)	3,9

ΔΥΟ ΕΡΓΑΣΙΩΝ, ΦΑΚΟ LED, ΑΝΑΔΙΠΛΟΥΜΕΝΟ ΑΞΟΝΑ ΚΑΙ ΠΡΟΕΚΤΑΣΗ

710
Watt

199€

ΚΩΔΙΚΟΣ:
633044



- 2 εργασιών:
 - περιστροφικό με την στρογγυλή κεφαλή
 - και παλμικό με την τριγωνική κεφαλή

Μήκος 1100 - 1600mm με προέκταση

Συνοδεύεται με:

- εύκαμπο σωλήνα σπирάλ (4m) για σύνδεση με ηλεκτρική σκούπα
- 5 φύλλα λείανσης στρογγυλά
- 5 φύλλα λείανσης τριγωνικά
- 1 σετ καρβουνάκια
- υφασμάτινη θήκη μεταφοράς

ΤΑΣΗ (Volt/Hz)	230/50
ΤΑΧΥΤΗΤΑ ΠΕΡΙΣΤΡΟΦ. (rpm)	600-1500
ΠΑΛΜΙΚΟ (ipm)	3000-6000
ΔΙΣΚΟΣ VELCRO ΣΤΡΟΦ. (mm)	225
ΤΡΙΓΩΝ. (mm)	285x285x285
ΚΑΛΩΔΙΟ (m)	4,0
ΒΑΡΟΣ (kg)	4,0

ΜΕ BRUSHLESS ΜΟΤΕΡ (ΧΩΡΙΣ ΚΑΡΒΟΥΝΑΚΙΑ) & ΦΩΤΙΖΟΜΕΝΗ ΚΕΦΑΛΗ LED

550
Watt

215€

ΚΩΔΙΚΟΣ:
633395



BRUSHLESS

Μήκος 1600mm

Φωτιζόμενη κεφαλή περιμετρικά με LED (360°)



Συνοδεύεται με:

- σωλήνα σπирάλ (2m)
- 6 φύλλα λείανσης

ΤΑΣΗ (Volt/Hz)	230/50
ΤΑΧΥΤΗΤΑ (rpm)	600-1200
ΔΙΣΚΟΣ VELCRO (mm)	225
ΚΑΛΩΔΙΟ (m)	4,0
ΒΑΡΟΣ (kg)	3,4

1800
Watt

139€
ΚΩΔΙΚΟΣ:
633367



- Τριβείο μπετού με ισχυρό κάθετο κινητήρα 1800 Watt
- Με ρυθμιζόμενη ταχύτητα με ποτενοσίμετρο για αποδοτικές εργασίες σε διάφορα δομικά υλικά
- Εργονομική λαβή τύπου "H" με 4 αντικραδασμικά ελατήρια για ξεκούραστη πολύωρη χρήση
- Με διαιρούμενο προστατευτικό κάλυμμα σκόνης για προσέγγιση των ακμών
- Με 2 υποδοχές για σύνδεση με σκούπα αναρρόφησης

Συνοδεύεται με δίσκο 125mm, με 2 σειρές διαμαντιών

ΤΑΣΗ (Volt/Hz)	230/50
ΤΑΧΥΤΗΤΑ (rpm)	2000-8400
ΔΙΣΚΟΣ (mm)	125x22,2
ΒΑΡΟΣ (kg)	4,4 (χωρίς δίσκο)

1500
Watt

159€
ΚΩΔΙΚΟΣ:
633371



- Τριβείο μπετού ειδικής σχεδίασης για υψηλή ροπή και διαμαντόδισκο Φ180mm (συμπεριλαμβάνεται στην τιμή)
- Διαθέτει λειτουργίες ομαλής εκκίνησης (soft start) και διατήρηση σταθερών στροφών (constant speed control) και προσφέρει μέγιστη λειτουργικότητα και αποδοτικότητα
- Με διαιρούμενο προστατευτικό κάλυμμα σκόνης για προσέγγιση των ακμών
- Με υποδοχή σύνδεσης σε σκούπα αναρρόφησης
- Σε εργονομική πλαστική κασετίνα

Συνοδεύεται με δίσκο 180mm, με 2 σειρές διαμαντιών

ΤΑΣΗ (Volt/Hz)	230/50
ΤΑΧΥΤΗΤΑ (rpm)	3000-4000
ΔΙΣΚΟΣ (mm)	180
ΒΑΡΟΣ (kg)	4,8

ΔΙΑΜΑΝΤΟΔΙΣΚΟΙ ΓΙΑ ΛΕΙΑΝΣΗ ΚΑΙ ΚΑΘΑΡΙΣΜΟ ΔΟΜΙΚΩΝ ΕΠΙΦΑΝΕΙΩΝ
Για γρήγορο, ομαλό & αποδοτικό καθαρισμό δομικών επιφανειών όπως σκυρόδεμα, τοιμήντο, κεραμικά, μάρμαρα γρανίτες κτλ. Κατάλληλοι για χρήση με τριβεία μπετού ή κατάλληλους γωνιακούς τροχούς.

ΑΝΤΑΛΛΑΚΤΙΚΟΣ ΔΙΣΚΟΣ

Ø 125mm - 1 σειρά διαμαντιών

14€ ΚΩΔΙΚΟΣ:
642043



ΑΝΤΑΛΛΑΚΤΙΚΟΣ ΔΙΣΚΟΣ

Ø 180mm - 2 σειρές διαμαντιών

20€ ΚΩΔΙΚΟΣ:
642040



ΚΟΦΤΗΣ ΠΛΑΚΙΔΙΩΝ – ΜΑΡΜΑΡΟΥ

1400
Watt

65€
ΚΩΔΙΚΟΣ:
633029



- Στροφές 12000 rpm
- Διάμετρος δίσκου Ø 110mm (περιλαμβάνεται)
- Ρυθμιζόμενο βάθος κοπής έως 35 mm
- Με εξωτερικά καρβουνάκια για εύκολη αλλαγή
- Με δυνατότητα κλίσης έως 45°



Περιλαμβάνεται δίσκος κοπής, εξάρτημα υγρής κοπής και 2 κλειδιά

ΤΑΣΗ (Volt/Hz)	230/50
ΤΑΧΥΤΗΤΑ (rpm)	12000
ΔΙΣΚΟΣ (mm)	110x20
ΒΑΡΟΣ (kg)	3,2

ΑΝΤΑΛΛΑΚΤΙΚΟΣ ΔΙΣΚΟΣ Ø 110 mm

7€ ΚΩΔΙΚΟΣ:
64270

ΦΡΕΖΑ ΑΥΛΑΚΩΣΕΩΝ (ΚΑΝΑΛΟΠΟΙΟΣ)

1700
Watt

139€
ΚΩΔΙΚΟΣ:
633374



- Στροφές 7500 rpm
- Διάμετρος δίσκων Ø 150mm
- Ρυθμιστής βάθους κοπής 10-50mm
- Ρύθμιση πλάτους κοπής από 8 έως 42 mm με την χρήση αποστατών
- Με 5 αποστάτες 2x3,8 mm 2x7,6mm και 1x11,4 mm
- Σκανδάλη με διακόπτη ασφαλείας
- Υποδοχή για σκούπα περιστρεφόμενη 360 μοιρών , με στόμιο Φ 35 mm

Συνοδεύεται με 2 δίσκους 150mm σε πλαστική θήκη μεταφοράς



ΤΑΣΗ (Volt/Hz)	230/50
ΤΑΧΥΤΗΤΑ (rpm)	7500
ΔΙΣΚΟΣ (mm)	150x22,2
ΒΑΘΟΣ ΚΑΝΑΛΙΟΥ (mm)	10 - 50
ΠΛΑΤΟΣ ΚΑΝΑΛΙΟΥ (mm)	8 - 42
ΒΑΡΟΣ (kg)	5,95

ΑΝΤΑΛΛΑΚΤΙΚΟΣ ΔΙΣΚΟΣ Ø 150 x 22,2 mm

15€ ΚΩΔΙΚΟΣ:
642049

Στις αναγραφόμενες προτεινόμενες τιμές συμπεριλαμβάνεται Φ.Π.Α. Για το κόστος μεταφορικών, συναρμολόγησης ή εγκατάστασης (όταν απαιτείται) αλλά και για το χρόνο διαθεσιμότητας του προϊόντος στο χώρο του καταστήματος, επικοινωνείτε με το κατάστημα.

Κατάλληλα και αποτελεσματικά για μικρές και μεσαίες εργασίες βαφής σε ξύλα και μέταλλα. Για χρώματα και βερνίκια υδατοδιαλυτά ή ήπιου διαλύτη. Τεχνολογίας HVLP που περιορίζει το φαινόμενο της νέφωσης και της απώλειας χρώματος. Εργονομικό πιστόλι με ειδική κλίση Smart Angle, για τέλειο ζύγισμα. Άνετα, πρακτικά και ευέλικτα.

500 Watt
44€
 ΚΩΔΙΚΟΣ: 633360
HVLP
SMART ANGLE



- Ισχύς 500 Watt • Δοχείο 800 ml
- Παροχή max. 900 ml/min.
- Ιξώδες max. 100 din/sec.
- Για χρώματα και βερνίκια υδατοδιαλυτά ή ήπιου διαλύτη
- Μπεκ Ø 2.0 / 2.5 / 3.0
- Βάρος πιστολιού: 1,3 kg
- Βάρος συσκ.: 1,75 kg

800 Watt
62€
 ΚΩΔΙΚΟΣ: 633065
HVLP
SMART ANGLE



- Ισχύς 800 Watt • Δοχείο 900 ml
- Παροχή max. 1100 ml/min.
- Ιξώδες max. 100 din/sec.
- Για χρώματα και βερνίκια υδατοδιαλυτά ή ήπιου διαλύτη
- Μπεκ Ø 2.0 / 2.5 / 3.0
- Υποδοχές για εύκολο τύλιγμα-αποθήκευση του σωλήνα
- Μήκος σωλήνα: 1.9 m
- Βάρος πιστ.: 0,59 kg • Βάρος συσκ.: 3,3 kg

1200 Watt
89€
 ΚΩΔΙΚΟΣ: 633066
HVLP
SMART ANGLE



- Ισχύς 1200 Watt • Δοχείο 900 ml
- Παροχή max. 1100 ml/min.
- Ιξώδες max. 150 din/sec.
- Για χρώματα και βερνίκια υδατοδιαλυτά ή ήπιου διαλύτη
- Μπεκ Ø 2.0 / 2.5 / 3.0
- Υποδοχές για εύκολο τύλιγμα -αποθήκευση του σωλήνα • Μήκος σωλήνα: 3 m
- Τροχήλατη βάση με λαβή μεταφοράς
- Βάρος πιστολιού: 0,59 kg • Βάρος συσκ.: 5,6 kg

ΗΛΕΚΤΡΙΚΑ ΣΥΣΤΗΜΑΤΑ ΒΑΦΗΣ AIRLESS

Ηλεκτρικά συστήματα βαφής τεχνολογίας Airless για ποιοτικές βαφές σχετικά μεγάλων επιφανειών. Πλεονεκτήουν γιατί έχουν ακόμη χαμηλότερη νέφωση, μεγαλύτερη παροχή και γρήγορη κάλυψη. Κατάλληλα για υδατοδιαλυτά χρώματα, χρώματα διαλύτη, λάτσεξ, σμάλτα, βερνίκια, αστάρια και άλλα μη λειαντικά υλικά.

650 Watt
239€
 ΚΩΔΙΚΟΣ: 633358

- > Υψηλή απόδοση ψεκασμού έως 5 τ.μ. το λεπτό
- > Μέγιστο συμβατό ακροφύσιο έως 17 χιλιοστά της ίντσας π.κ. 517, 617 κλπ

- Ισχύς 650 Watt • Πίεση max. 207 bar
- Παροχή max. 1100 ml/min.
- Ιξώδες max. 150 din/sec. • Ακροφύσιο τύπος 517
- Βάρος συσκ.: 9 kg

Συνοδεύεται με: • 1 σετ πιστολιού βαφής με ακροφύσιο #517, Στέλεχος Μπεκ Φ 11.11 mm
 • 1 σωλήνα υψηλής πίεσης 7.5m • 1 σετ σωλήνων (αναρρόφησης 1 μέτρο με φίλτρο σίτα & υπερπλήρωσης 80 cm)



1000 Watt
259€
 ΚΩΔΙΚΟΣ: 633399
NEO

- > Ρυθμιζόμενης πίεσης λειτουργίας
- > Υψηλή απόδοση ψεκασμού από 300 έως 600 τ.μ./hr - (5 έως 10 τ.μ./λεπτό)
- > Με μπουτόν εξαστέρωσης για απευθείας αναρρόφηση του υλικού από το δοχείο
- > Μέγιστο συμβατό ακροφύσιο έως 19 χιλιοστά της ίντσας π.κ. 519, 619 κλπ

- Ισχύς 1000 Watt • Πίεση max. 207 bar
- Παροχή max. 1800 ml/min.
- Ιξώδες max. 200 din/sec. • Ακροφύσιο τύπος 517
- Βάρος συσκ.: 10 kg

Συνοδεύεται με: • 1 σετ πιστολιού βαφής με ακροφύσιο #517, Στέλεχος Μπεκ Φ 11.11 mm
 • 1 σωλήνα υψηλής πίεσης 7.5m • 1 σετ σωλήνων (αναρρόφησης 1 μέτρο με φίλτρο σίτα & υπερπλήρωσης 80 cm)



ΕΞΑΡΤΗΜΑΤΑ ΓΙΑ ΤΟΥΣ ΚΩΔΙΚΟΥΣ 633358, 633333, 633399, 633359 & 633392

ΜΠΕΚ

ΚΩΔ.	ΠΕΡΙΓΡΑΦΗ	ΤΙΜΗ
642035	ΤΥΠΟΣ 515 (0,38mm)	19 €
642022	ΤΥΠΟΣ 517 (0,43mm)	19 €
642036	ΤΥΠΟΣ 519 (0,48mm)	19 €
642054	ΤΥΠΟΣ 521 (0,53mm)	19 €
642027	ΤΥΠΟΣ 619 (0,48mm)	25 €



ΠΙΣΤΟΛΙ AIRLESS ΠΛΗΡΕΣ ΜΕ ΜΠΕΚ 517 & ΤΡΕΛΟ ΡΑΚΟΡ

ΚΩΔ.	ΠΕΡΙΓΡΑΦΗ	ΤΙΜΗ
642025	ΜΕ ΜΠΕΚ 517	55 €



ΠΙΣΤΟΛΙ AIRLESS ΠΛΗΡΕΣ ΜΕ ΜΠΕΚ 517 & ΤΡΕΛΟ ΡΑΚΟΡ

ΚΩΔ.	ΠΕΡΙΓΡΑΦΗ	ΤΙΜΗ
642033	ΜΕ ΜΠΕΚ 517	65 €

Ηλεκτρικά συστήματα βαφής τεχνολογίας **Airless** για ποιοτικές βαφές σχετικά μεγάλων επιφανειών. Πλεονεκτούν γιατί έχουν ακόμη **χαμηλότερη νέφωση, μεγαλύτερη παροχή και γρήγορη κάλυψη**. Κατάλληλα για υδατοδιαλυτά χρώματα, χρώματα διαλύτη, λάτεξ, σμάλτα, βερνίκια, αστάρια και άλλα μη λειαντικά υλικά.

850
Watt

349€

ΚΩΔΙΚΟΣ:
633333

- > Υψηλή απόδοση ψεκασμού από 5 έως 10 τ.μ. το λεπτό
- > Μέγιστο συμβατό ακροφύσιο έως 19 χιλιοστά της ίντσας π.χ. 519, 619 κλπ

- Ισχύς 850 Watt • Πίεση max. 200 bar
- Παροχή max. 1100 ml/min.
- Ιξώδες max. 150 din/sec. • Ακροφύσιο τύπος 517
- Βάρος συσκ.: 11 kg

Συνοδεύεται με: • 1 σετ πιστολιού βαφής με ακροφύσιο #517, Στέλεχος Μπεκ Φ 11.11 mm • 1 σωλήνα υψηλής πίεσης 7.5m • 1 σετ σωλίνων (υπερηλήρωσης & τροφοδότησης)



1000
Watt

590€

ΚΩΔΙΚΟΣ:
633359

- > Κατάλληλο για μεσαίας έντασης επαγγελματικές εφαρμογές
- > Υψηλή απόδοση ψεκασμού από 300 έως 1000 τ.μ./hr - (5 έως 16 τ.μ./λεπτό)
- > Κεραμικό σώμα αντλίας μεγάλης αντοχής
- > DC κινητήρας για μεγάλη διάρκεια ζωής
- > Χαμηλή διακύμανση πίεσης για αποτελεσματικότερο ψεκασμό
- > Μέγιστο συμβατό ακροφύσιο έως 19 χιλιοστά της ίντσας π.χ. 519, 619 κλπ

- Ισχύς 1000 Watt • Πίεση max. 220 bar
- Παροχή max. 2200 ml/min.
- Ιξώδες max. 200 din/sec. • Ακροφύσιο τύπος 517
- Βάρος συσκ.: 22 kg

Συνοδεύεται με: • 1 σετ πιστολιού βαφής με ακροφύσιο #517, Στέλεχος Μπεκ Φ 11.11 mm • 1 σωλήνα υψηλής πίεσης 15m • 1 σετ σωλίνων τροφοδότησης μήκους 125 cm • 1 σετ σωλίνων επιστροφής 90 cm



2500
Watt

990€

ΚΩΔΙΚΟΣ:
633392

- > Κατάλληλο για μεσαίας έντασης επαγγελματικές εφαρμογές
- > Υψηλή απόδοση ψεκασμού από 500 έως 1200 τ.μ./hr - (8 έως 20 τ.μ./λεπτό)
- > Κεραμικό σώμα αντλίας μεγάλης αντοχής
- > **Brushless** DC κινητήρας μόνιμου μαγνήτη για μεγάλη διάρκεια ζωής χωρίς απαιτήσεις συντήρησης
- > Έξυπνο σύστημα ελέγχου (**PLC control**) για άμεση απόκριση και σταθερή πίεση εξόδου
- > Λειτουργία **Auto stop** για μειωμένες φθορές και επέκταση της ζωής του μηχανήματος
- > Μέγιστο συμβατό ακροφύσιο έως 21 χιλιοστά της ίντσας π.χ. 521, 621 κλπ

- Ισχύς 2500 Watt • Πίεση max. 207 bar
- Παροχή max. 2600 ml/min.
- Ιξώδες max. 200 din/sec. • Ακροφύσιο τύπος 521
- Βάρος συσκ.: 23 kg

Συνοδεύεται με: • 1 σετ πιστολιού βαφής με ακροφύσιο #521, Στέλεχος Μπεκ Φ 11.11 mm • 1 σωλήνα υψηλής πίεσης 15m - 1/4" - 228 WP • 1 σετ σωλίνων τροφοδότησης BRAIDED 77 cm και 48 cm μεταλλικό με φίλτρο σίτα • 1 σετ σωλίνων τροφοδότησης μήκους 125 cm • 1 σετ σωλίνων επιστροφής 116 cm



BRUSHLESS

ΦΙΛΤΡΑ

ΚΩΔ.	ΠΕΡΙΓΡΑΦΗ	ΤΙΜΗ
642021	ΦΙΛΤΡΟ ΠΙΣΤΟΛΙΟΥ ΒΑΦΗΣ 60M (ΓΙΑ ΤΟ 642025)	3,5 €
40850	ΦΙΛΤΡΟ ΠΙΣΤΟΛΙΟΥ AIRLESS 60M (ΓΙΑ ΤΟ 642033)	4,5 €
40842	ΦΙΛΤΡΟ ΠΙΣΤΟΛΙΟΥ AIRLESS 100M (ΓΙΑ ΤΟ 642025)	5,5 €
40851	ΦΙΛΤΡΟ ΠΙΣΤΟΛΙΟΥ AIRLESS 100M (ΓΙΑ ΤΟ 642033)	5,5 €
40855	ΦΙΛΤΡΟ ΑΝΤΛΙΩΝ AIRLESS 60M	6 €



ΠΡΟΕΚΤΑΣΕΙΣ

ΚΩΔ.	ΠΕΡΙΓΡΑΦΗ	ΤΙΜΗ
642031	43cm	12 €
642037	50cm	15 €
642032	76cm	23 €



ΣΩΛΗΝΑΣ ΧΡΩΜΑΤΟΣ

ΚΩΔ.	ΠΕΡΙΓΡΑΦΗ	ΤΙΜΗ
642026	7,5m	36 €

MOD.: 842S

49€

ΚΩΔΙΚΟΣ:
633108



- > Λείζερ σταυρού δύο ακτίνων (οριζόντια & κάθετη) εσωτερικού χώρου
- > Εμβέλεια: 15 m > Ακρίβεια: $\pm 0,4$ mm/m > Εύρος αυτοχωροστάθμισης: $\pm 3^\circ$
- > Κλειδωμα εκκρεμούς > Βαθμός προστασίας IP54 > Υποδοχή 1/4" για τρίποδο
- > Συνοδεύεται με μίνι τρίποδο & 2 μπαταρίες AA

MOD.: 862

65€

ΚΩΔΙΚΟΣ:
633110



- > Λείζερ σταυρού δύο ακτίνων (οριζόντια & κάθετη) εσωτερικού χώρου
- > Εμβέλεια: 20 m > Ακρίβεια: $\pm 0,2$ mm/m > Εύρος αυτοχωροστάθμισης: $\pm 3^\circ$
- > Κλειδωμα εκκρεμούς > Βαθμός προστασίας IP54 > Δυνατότητα διάφορων τρόπων στήριξης: ειδικά σχεδιασμένη ράχη σε σχήμα V με ενσωματωμένα μαγνητάκια, υποδοχή 1/4" για τρίποδο, ταινία velcro > Συνοδεύεται με τσαντάκι & 2 μπαταρίες AA

MOD.: 872

85€

ΚΩΔΙΚΟΣ:
633112



- > Λείζερ σταυρού δύο ακτίνων (οριζόντια & κάθετη) για χρήση σε εσωτερικό & εξωτερικό χώρο > Εμβέλεια: 30 m (50 m με ανιχνευτή) > Ακρίβεια: $\pm 0,2$ mm/m > Εύρος αυτοχωροστάθμισης: $\pm 3^\circ$
- > Κλειδωμα εκκρεμούς > Οπτική και ακουστική ειδοποίηση στην περιοχή μη αυτο-οριζοντίωσης
- > Ευελιξία στον τρόπο στήριξης: αναδιπλούμενα στηρίγματα, μαγνητική βάση στήριξης L, υποδοχή 1/4" για στήριξη σε τρίποδο > Συνοδεύεται με τσαντάκι & 3 μπαταρίες AA

MOD.: 873

99€

ΚΩΔΙΚΟΣ:
633114



- > Λείζερ τριών ακτίνων για χρήση σε εσωτερικό & εξωτερικό χώρο > Εμβέλεια: 30 m (50 m με ανιχνευτή) > Ακρίβεια: $\pm 0,2$ mm/m > Εύρος αυτοχωροστάθμισης: $\pm 3^\circ$ > Κλειδωμα εκκρεμούς
- > Οπτική και ακουστική ειδοποίηση στην περιοχή μη αυτο-οριζοντίωσης > Ευελιξία στον τρόπο στήριξης: αναδιπλούμενα στηρίγματα, υποδοχή 1/4" για στήριξη σε τρίποδο > Συνοδεύεται με τσαντάκι & 3 μπαταρίες AA

ΑΛΦΑΔΙΑ LASER ΠΡΑΣΙΝΗΣ ΔΕΣΜΗΣ

MOD.: 852GS

79€

ΚΩΔΙΚΟΣ:
633109



- > Λείζερ σταυρού δύο ακτίνων (οριζόντια & κάθετη) για χρήση σε εσωτερικό εξωτερικό χώρο > Εμβέλεια: 20 m (40 m με ανιχνευτή) > Ακρίβεια: $\pm 0,3$ mm/m > Εύρος αυτοχωροστάθμισης: $\pm 3^\circ$ > Κλειδωμα εκκρεμούς
- > Οπτική ειδοποίηση στην περιοχή μη αυτο-οριζοντίωσης
- > Συνοδεύεται με τσαντάκι, τρίποδο στήριξης & 3 μπαταρίες AA

MOD.: 862GS

95€

ΚΩΔΙΚΟΣ:
633116



- > Λείζερ σταυρού δύο ακτίνων (οριζόντια & κάθετη) εσωτερικού χώρου > Εμβέλεια: 20 m > Ακρίβεια: $\pm 0,3$ mm/m > Εύρος αυτοχωροστάθμισης: $\pm 3^\circ$
- > Κλειδωμα εκκρεμούς > Δυνατότητα διάφορων τρόπων στήριξης: ειδικά σχεδιασμένη ράχη σε σχήμα V με ενσωματωμένα μαγνητάκια, υποδοχή 1/4" για τρίποδο, ταινία velcro > Συνοδεύεται με τσαντάκι, τρίποδο στήριξης & 2 μπαταρίες AA

MOD.: 872G

115€

ΚΩΔΙΚΟΣ:
633113



- > Λείζερ σταυρού δύο ακτίνων (οριζόντια & κάθετη) για χρήση σε εσωτερικό εξωτερικό χώρο > Εμβέλεια: 30 m (60 m με ανιχνευτή) > Εύρος αυτοχωροστάθμισης: $\pm 3^\circ$ > Ακρίβεια: $\pm 0,2$ mm/m > Κλειδωμα εκκρεμούς
- > Οπτική και ακουστική ειδοποίηση στην περιοχή μη αυτο-οριζοντίωσης > Ευελιξία στον τρόπο στήριξης: αναδιπλούμενα στηρίγματα, υποδοχή 1/4" για στήριξη σε τρίποδο > Συνοδεύεται με τσαντάκι & 3 μπαταρίες AA

MOD.: 873G

145€

ΚΩΔΙΚΟΣ:
633115



- > Λείζερ τριών ακτίνων για χρήση σε εσωτερικό & εξωτερικό χώρο > Εμβέλεια: 30 m (60 m με ανιχνευτή) > Ακρίβεια: $\pm 0,2$ mm/m > Εύρος αυτοχωροστάθμισης: $\pm 3^\circ$ > Κλειδωμα εκκρεμούς
- > Οπτική και ακουστική ειδοποίηση στην περιοχή μη αυτο-οριζοντίωσης > Ευελιξία στον τρόπο στήριξης: αναδιπλούμενα στηρίγματα, υποδοχή 1/4" για στήριξη σε τρίποδο > Συνοδεύεται με τσαντάκι & 3 μπαταρίες AA

MOD.: 962G

185€

ΚΩΔΙΚΟΣ:
633129



- > Περιστροφικό Λείζερ δύο ακτίνων (οριζόντια 360° & κάθετη) & δύο σημείων πάνω & κάτω. Για χρήση σε εσωτερικό χώρο > Εμβέλεια: 30m (60 m με ανιχνευτή)
- > Ακρίβεια: $\pm 0,3$ mm/m > Εύρος αυτοχωροστάθμισης: $\pm 3^\circ$ > Κλειδωμα εκκρεμούς > Οπτική ειδοποίηση στην περιοχή μη αυτο-οριζοντίωσης > Συνοδεύεται με βαλίτσα μεταφοράς, πολυχρηστική ρυθμιζόμενη βάση, 4 μπαταρίες AA και στόχο

MOD.: 933G

NEO



195€ ΚΩΔΙΚΟΣ: 633118

- > Με 3 δέσμες 360°, μια οριζόντια & δύο κάθετες για χρήση σε εσωτερικό & εξωτερικό χώρο
- > Εμβέλεια : 30m σε εσωτερικό χώρο & 60m σε εξωτερικό χώρο (με ανιχνευτή)
- > Ακρίβεια: ± 0,2mm/m
- > Αυτοχωροστάθμιση έως ±3°.
- > Βαθμός προστασίας IP54
- > Μαγνητική βάση στήριξης τύπου L
- > Διαθέτει υποδοχή 1/4" για στήριξη σε τρίποδο
- > Βάρος: 500 gr



Συνοδεύεται με: μαγνητική βάση στήριξης σε τοίχο , 2 επαναφορτιζόμενες μπαταρίες ιόντων λιθίου , φορτιστής USB type-C , τσάντα μεταφοράς

MOD.: 884G



439€ ΚΩΔΙΚΟΣ: 633130

- > Με 4 δέσμες 360°, δύο οριζόντιες & δύο κάθετες για χρήση σε εσωτερικό & εξωτερικό χώρο
- > Εμβέλεια: 30m σε εσωτερικό χώρο & 70m σε εξωτερικό χώρο (με ανιχνευτή)
- > Ακρίβεια: ± 0,15 mm/m
- > Αυτοχωροστάθμιση έως 4°
- > Βαθμός προστασίας IP54
- > Πολυχρηστική μαγνητική βάση στήριξης σε τοίχο
- > Διαθέτει υποδοχή 1/4" & 5/8" για στήριξη σε τρίποδο
- > Βάρος: 920 gr



Συνοδεύεται με: γυαλιά, στόχο, 2 επαναφορτιζόμενες μπαταρίες λιθίου, φορτιστή USB, βάση στήριξης σε τοίχο, πλατφόρμα ανύψωσης, βαλτσάκι μεταφοράς

ΤΗΛΕΣΚΟΠΙΚΟ ΤΡΙΠΟΔΟ 3,2m



69€ ΚΩΔΙΚΟΣ: 633123

- > Τηλεσκοπικός βραχίονας (μέγιστο ύψος 3,2m) με δυνατότητα κλειδώματος
- > Τρίποδο αλουμινίου με ένδειξη ευθυγράμμισης
- > Δυνατότητα χρήσης και χωρίς τρίποδο



Σε υφασμάτινη θήκη μεταφοράς

ΨΗΦΙΑΚΟΣ ΑΝΙΧΝΕΥΤΗΣ LASER ΠΡΑΣΙΝΗΣ ΔΕΣΜΗΣ



75€ ΚΩΔΙΚΟΣ: 633126



- > Για ανίχνευση της ακτίνας laser σε μεγάλες αποστάσεις και σε συνθήκες έντονου φωτισμού
- > Φωτεινός εναγώνωστος για εύκολη εύρεση της ακτίνας laser
- > Εύκολος στη χρήση
- > Λειτουργεί με 1 μπαταρία 9V (συμπεριλαμβάνεται στη συσκευασία)

ΤΗΛΕΣΚΟΠΙΚΟΣ ΙΣΤΟΣ 4m



Με βάση 5/8" για αλφάδι laser



35€ ΚΩΔΙΚΟΣ: 633198ω

- > Τηλεσκοπικός ιστός 2,4 έως 4m
- > Ρυθμιζόμενη βάση αλφαδιού
- > Σε υφασμάτινη θήκη μεταφοράς



ΤΗΛΕΣΚΟΠΙΚΟ ΤΡΙΠΟΔΟ 1,5m



Με αντάπτορα 5/8" σε 1/4" για αλφάδι laser



35€ ΚΩΔΙΚΟΣ: 633199

- > Με μάτι ένδειξης ευθυγράμμισης
- > Επεκτεινόμενο από 55 έως 150cm
- > Σε θήκη μεταφοράς



ΘΕΡΜΟΜΕΤΡΟ ΥΠΕΡΥΘΡΩΝ

MOD.: 398



49€ ΚΩΔΙΚΟΣ: 633151



- > Διπλή ανάγνωση για μέγιστη ακρίβεια
- > Εύρος θερμοκρασίας: -50° έως 650°
- > Οπτικό πεδίο 12:1
- > Λειτουργία μνήμης - έως 20 μετρήσεις
- > Καθορισμένα σημεία ρύθμισης: υψηλό/χαμηλό με ειδοποιήσεις συναγερμού
- > Λειτουργία κλειδώματος για συνεχή ανάγνωση
- > Αυτόματη απενεργοποίηση
- > Μπαταρία 9V (περιλαμβάνεται)

ΕΝΔΟΣΚΟΠΙΚΗ ΚΑΜΕΡΑ

MOD.: 397
ME ΚΑΛΩΔΙΟ 1m



229€ ΚΩΔΙΚΟΣ: 633150



- > Αντικραδασμικό περίβλημα
- > Αδιάβροχη κάμερα 8,5 mm με υψηλή ευαισθησία
- > Θερμοκρασία λειτουργίας: 0° - 45°
- > Οθόνη LCD 9 cm (3,5") true color
- > Κάμερα υψηλής ανάλυσης 4 x zoom
- > Ενσωματωμένη κάρτα μνήμης
- > Περιστροφή οθόνης LCD 360°
- > Σταθερό φως μπροστά > Καλώδιο 100 cm
- > Ενσωματωμένη μπαταρία λιθίου 3,7 V
- > IP67 - Ανθεκτικό στο νερό και τη σκόνη

ΘΕΡΜΟΚΑΜΕΡΑ

MOD.: 399



659€ ΚΩΔΙΚΟΣ: 633152



- > Οθόνη TFT 2,8", ανάλυση υπέρυθρης εικόνας 160 x 120
- > Ανάλυση ορατής εικόνας: 0,3 megapixel
- > Μια ορατή εικόνα σε πραγματικό χρόνο με αναπαράσταση της κατανομής της θερμοκρασίας
- > Εύρος θερμοκρασίας: -20° έως 450°
- > Μπορεί να επιλεγεί μια παλέτα χρωμάτων - έως και 5 επιλογές - κάθε παλέτα χρωμάτων είναι μια διαβάθμιση
- > Εναλλάξιμοι δείκτες υψηλής και χαμηλής θερμοκρασίας
- > Θύρα USB για φόρτιση και μεταφορά δεδομένων
- > Ενσωματωμένες επαναφορτιζόμενες μπαταρίες λιθίου

ΨΗΦΙΑΚΟΣ ΠΟΛΥΑΝΙΧΝΕΥΤΗΣ ΤΟΙΧΟΥ



- Ανιχνευτής υλικών (μαγνητικά μέταλλα, μη μαγνητικά μέταλλα, καλώδια ρεύματος και ξύλο)
- Ανιχνεύει αυτόματα τον τύπο του υλικού
- Διαθέτει τρίχρωμη (πράσινη, κίτρινη, κόκκινη) ένδειξη εντοπισμού του υλικού
- Διαγνώσκει και απεικονίζει το ακριβές βάθος των μεταλλικών υλικών
- Με θήκη μεταφοράς



MOD.: MK10

45€ ΚΩΔΙΚΟΣ: 633106

4 ΚΑΤΗΓΟΡΙΑΣ ΥΛΙΚΩΝ

- Διάσταση οθόνης: 2.2"
- Βάθος Ανίχνευσης: Μαγνητικά Μέταλλα: 12cm Μη Μαγνητικά Μέταλλα: 10cm Καλώδια Ρεύματος: 5cm Ξύλο: 2 / 3,8cm
- Τύπος Μπαταρίας: 9V dry battery (περιλαμβάνεται)
- Βάρος: 120 gr

ΜΕΤΡΗΤΗΣ ΑΠΟΣΤΑΣΕΩΝ (LASER)



- Συνεχής μέτρηση
- Μέτρηση εμβαδού
- Μέτρηση όγκου
- Πυθαγόρας 2 μετρήσεων
- Πυθαγόρας 3 μετρήσεων
- Δυνατότητα αθρόυρης μέτρησης (BEEP ON-OFF)
- Μνήμη 20 καταχωρήσεων
- Με λουράκι μεταφοράς και θήκη ζώνης

IP54 Βαθμός προστασίας



MOD.: M60

45€ ΚΩΔΙΚΟΣ: 633104

6 ΛΕΙΤΟΥΡΓΙΕΣ ΜΕΤΡΗΣΗΣ

- Περιοχή Μέτρησης: 0.03m - 60m
- Δίοδος Λέιζερ: 630-660nm, <1mW
- Κατηγορία Λέιζερ: Class 2
- Ακρίβεια Μέτρησης: ± 2mm
- Μονάδες μέτρησης m / in / ft
- Auto Power Switch-off
- Laser 60s, Device 8min
- Τύπος Μπαταρίας: 2xAAA (περιλαμβάνονται)
- Διαστάσεις: 160x94x60mm • Βάρος: 120gr

ΔΙΔΥΜΟΙ ΤΡΟΧΟΙ



Ø 75mm
150Watt

45€ ΚΩΔΙΚΟΣ: 41840

MINI ΜΕ ΕΥΚΑΜΠΤΟ ΑΞΟΝΑ



Ø 125mm
150Watt

39€ ΚΩΔΙΚΟΣ: 41841



Ø 150mm
250Watt

55€ ΚΩΔΙΚΟΣ: 41842



Ø 150mm
350Watt

69€ ΚΩΔΙΚΟΣ: 41843



Ø 200mm
400Watt

85€ ΚΩΔΙΚΟΣ: 41844



Ø 150mm
400Watt

65€ ΚΩΔΙΚΟΣ: 41845



Ø 150mm
350Watt

89€ ΚΩΔΙΚΟΣ: 41846



Ø 150mm
350Watt

65€ ΚΩΔΙΚΟΣ: 41847



ΤΡΟΧΟΒΟΥΡΤΣΙΑ

ΠΕΤΡΑ/ΤΑΙΝΙΑ

ΤΡΟΧΟΣ ΓΥΑΛΙΣΜΑΤΟΣ

ΣΕΙΡΑ BASIC



ΚΩΔΙΚ.	ΤΥΠΟΣ	ΤΙΜΗ
64066	80mm	20 €
64067	100mm	23 €
64068	125mm	27 €
64069	150mm	32 €



Με περιστρεφόμενη βάση

ΑΘΡΑΥΣΤΗ



ΣΕΙΡΑ PROFESSIONAL

ΚΩΔΙΚ.	ΤΥΠΟΣ	ΤΙΜΗ
64060	75mm	67 €
64061	100mm	76 €
64062	125mm	99 €
64063	150mm	119 €
64064	200mm	159 €



ΑΘΡΑΥΣΤΗ



ΣΕΙΡΑ INDUSTRIAL

ΚΩΔΙΚ.	ΤΥΠΟΣ	ΤΙΜΗ
64055	100mm	65 €
64056	125mm	87 €
64057	150mm	125 €
64058	175mm	175 €

ΚΑΒΑΛΕΤΑ

ΚΑΒΑΛΕΤΟ ΑΝΑΔΙΠΛΟΥΜΕΝΟ ΚΑΙ ΡΥΘΜΙΖΟΜΕΝΟ ΚΑΘ' ΎΨΟΣ

150 kg max.

32€
ΚΩΔΙΚΟΣ: 47610



- Διαστάσεις (Max.): 99,5 x 60 x 91 cm
- Βάρος (Κ): 7,1 kg

ΚΑΒΑΛΕΤΟ ΑΝΑΔΙΠΛΟΥΜΕΝΟ

500 kg max.

39€
ΚΩΔΙΚΟΣ: 47617

Με ενσωματωμένη λαβή μεταφοράς



Με 2 μπράτσα στήριξης

- Διαστάσεις (Max.): 105,5 x 59,3 x 75,7 cm
- Βάρος (Κ): 6,3 kg

ΚΑΒΑΛΕΤΟ ΑΝΑΔΙΠΛΟΥΜΕΝΟ ΚΑΙ ΡΥΘΜΙΖΟΜΕΝΟ ΚΑΘ' ΎΨΟΣ

589 kg max.

59€
ΚΩΔΙΚΟΣ: 47616

- > Ρυθμιζόμενο ύψος 61,8-82cm

- Διαστάσεις (Max.): 108,5 x 52-69 x 61,8-82 cm
- Βάρος (Κ): 9,0 kg



9 θέσεις ρύθμισης ύψους & αναδιπλούμενα πόδια

ΚΑΒΑΛΕΤΟ - STAND 3 ΣΕ 1

200 kg max.

57€
ΚΩΔΙΚΟΣ: 47615



1. Στήριξη με επίπεδη πλατφόρμα



2. Γωνιακή στήριξη με ράουλα



3. Οριζόντιο ράουλο 360mm

- Διαστάσεις (Max.): 75 x 67 x 83-127,5 cm
- Βάρος (Κ): 10,5 kg



ΠΑΓΚΟΙ

ΠΑΓΚΟΣ ΕΡΓΑΣΙΑΣ ΜΕ ΞΥΛΙΝΟ (MDF) ΤΡΑΠΕΖΙ

100 kg max.

29€
ΚΩΔΙΚΟΣ: 47612

- Διαστάσεις: 60,5 x 62 x 79,5 cm
- Βάρος (Κ): 6,4 kg



Αναδιπλούμενο για εύκολη αποθήκευση



ΠΑΓΚΟΣ ΕΡΓΑΣΙΑΣ ΜΕ ΑΛΟΥΜΙΝΙΟ ΑΝΑΚΛΙΝΟΜΕΝΟ ΤΡΑΠΕΖΙ

ΒΑΡΕΩΣ ΤΥΠΟΥ
100 kg max.

89€
ΚΩΔΙΚΟΣ: 47611

- > 7 ρυθμιζόμενες θέσεις ύψους
- > 4 ρυθμιζόμενες γωνίες κλίσης τραπεζιού 0° έως 80°

- Διαστάσεις: 60 x 59 x 77-107 cm
- Βάρος (Κ): 12,5 kg



ΠΑΓΚΟΣ ΦΑΛΤΣΟΠΡΙΟΝΟΥ

ΒΑΣΗ - ΠΑΓΚΟΣ ΕΡΓΑΣΙΑΣ ΓΙΑ ΦΑΛΤΣΟΠΡΙΟΝΟ

150 kg max.

95€
ΚΩΔΙΚΟΣ: 47609

- Διαστάσεις: 116-200 x 63,2 x 90-100 cm
- Βάρος (Κ): 13,5 kg

ΣΥΜΒΑΤΟ ΜΕ ΤΟΥΣ ΠΕΡΙΣΣΟΤΕΡΟΥΣ ΤΥΠΟΥΣ ΦΑΛΤΣΟΠΡΙΟΝΩΝ



ΣΤΑΝΤ 3 ΣΕ 1

60 kg max.

29€
ΚΩΔΙΚΟΣ: 47608

- > Ρυθμιζόμενο ύψος 71,5-118cm
- > Πλάτος ράουλου 300mm
- > Αναδιπλούμενο για εύκολη αποθήκευση
- Διαστάσεις: 43 x 50 x 71,5-118 cm
- Βάρος (Κ): 5,1 kg

Για stand με ράουλο Βαρ. τύπου (ικανότητα 400kg) Βλ. σελ. 57

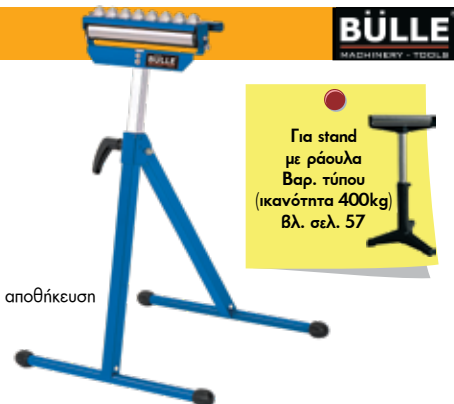

10m
3x1.5

25€

ΚΩΔΙΚΟΣ:
607010



ΤΑΣΗ (Volt/Hz)	230/50
ΚΑΛΩΔΙΟ (m)	10
ΤΥΠΟΣ ΚΑΛΩΔΙΟΥ	3G 1,5mm ² H05VV-F
ΙΣΧΥΣ (W) max.	3000
ΔΙΑΣΤΑΣΕΙΣ ΣΥΣΚ. (mm)	245x150x310
ΒΑΡΟΣ Κ/Μ (kg)	2,1/2,45

15m
3x1.5

35€

ΚΩΔΙΚΟΣ:
607014



ΤΑΣΗ (Volt/Hz)	230/50
ΚΑΛΩΔΙΟ (m)	15
ΤΥΠΟΣ ΚΑΛΩΔΙΟΥ	3G 1,5mm ² H05VV-F
ΙΣΧΥΣ (W) max.	3000
ΔΙΑΣΤΑΣΕΙΣ ΣΥΣΚ. (mm)	270x170x335
ΒΑΡΟΣ Κ/Μ (kg)	2,3/2,65

15m
3x1.5

33€

ΚΩΔΙΚΟΣ:
607016



ΤΑΣΗ (Volt/Hz)	230/50
ΚΑΛΩΔΙΟ (m)	15
ΤΥΠΟΣ ΚΑΛΩΔΙΟΥ	3G 1,5mm ² H05VV-F
ΙΣΧΥΣ (W) max.	3500
ΔΙΑΣΤΑΣΕΙΣ ΣΥΣΚ. (mm)	220x165x280
ΒΑΡΟΣ Κ/Μ (kg)	2,35/2,7

25m
3x1.5

49€

ΚΩΔΙΚΟΣ:
607018



ΤΑΣΗ (Volt/Hz)	230/50
ΚΑΛΩΔΙΟ (m)	25
ΤΥΠΟΣ ΚΑΛΩΔΙΟΥ	3G 1,5mm ² H05VV-F
ΙΣΧΥΣ (W) max.	3000
ΔΙΑΣΤΑΣΕΙΣ ΣΥΣΚ. (mm)	245x150x310
ΒΑΡΟΣ Κ/Μ (kg)	3,7/4,1

50m
3x1.5

89€

ΚΩΔΙΚΟΣ:
607020



ΤΑΣΗ (Volt/Hz)	230/50
ΚΑΛΩΔΙΟ (m)	50
ΤΥΠΟΣ ΚΑΛΩΔΙΟΥ	3G 1,5mm ² H05VV-F
ΙΣΧΥΣ (W) max.	3000
ΔΙΑΣΤΑΣΕΙΣ ΣΥΣΚ. (mm)	290x215x365
ΒΑΡΟΣ Κ/Μ (kg)	6,3/6,7

ΜΠΑΛΑΝΤΕΖΑ ΚΗΠΟΥ

27+3m
3x1.5

59€

ΚΩΔΙΚΟΣ:
607025



ΤΑΣΗ (Volt/Hz)	230/50
ΚΑΛΩΔΙΟ (m)	27 + 3
ΤΥΠΟΣ ΚΑΛΩΔΙΟΥ	3G 1,5mm ² H05VV-F
ΙΣΧΥΣ (W) max.	3000
ΔΙΑΣΤΑΣΕΙΣ ΣΥΣΚ. (mm)	260x195x330
ΒΑΡΟΣ Κ/Μ (kg)	2,97/3,33

25m
3x2.5

ΜΕΤΑΛΛΙΚΗ



97€

ΚΩΔΙΚΟΣ:
607023

50m
3x1.5

ΜΕΤΑΛΛΙΚΗ



99€

ΚΩΔΙΚΟΣ:
607022

50m
3x2.5

ΜΕΤΑΛΛΙΚΗ



165€

ΚΩΔΙΚΟΣ:
607024

ΤΑΣΗ (Volt/Hz)	230/50	230/50	230/50
ΚΑΛΩΔΙΟ (m)	25	50	50
ΤΥΠΟΣ ΚΑΛΩΔΙΟΥ	3G 2,5mm ² H05VV-F	3G 1,5mm ² H05VV-F	3G 2,5mm ² H05VV-F
ΙΣΧΥΣ (W) max.	3600	3000	3600
ΔΙΑΣΤΑΣΕΙΣ ΣΥΣΚ. (mm)	330x250x410	305x215x380	330x250x410
ΒΑΡΟΣ Κ/Μ (kg)	7,6/8,2	7,5/8	11,8/12,4

ΑΥΤΟΜΑΤΗ ΜΠΑΛΑΝΤΕΖΑ ΤΟΙΧΟΥ



15+1m
3x1.5

Συμπεριλαμβάνεται στήριγμα τοίχου για γρήγορη τοποθέτηση και αφαίρεση για εύκολη μεταφορά



95€

ΚΩΔΙΚΟΣ:
607032

ΤΑΣΗ (Volt/Hz)	230/50
ΚΑΛΩΔΙΟ (m)	15 + 1
ΤΥΠΟΣ ΚΑΛΩΔΙΟΥ	3G 1,5mm ² H05VV-F
ΙΣΧΥΣ (W) max.	2500
ΔΙΑΣΤΑΣΕΙΣ ΣΥΣΚ. (mm)	295x330x160
ΒΑΡΟΣ Κ/Μ (kg)	4,8/5,3

ΠΡΟΕΚΤΑΣΕΙΣ ΚΑΛΩΔΙΩΝ ΡΕΥΜΑΤΟΣ



ΚΩΔΙΚΟΣ	ΚΑΛΩΔΙΟ	ΤΥΠΟΣ ΚΑΛΩΔΙΟΥ	ΤΙΜΗ
607001	3 m	3G 1,5mm ² H05VV-F	6,50 €
607002	5 m	3G 1,5mm ² H05VV-F	9,50 €
607003	10 m	3G 1,5mm ² H05VV-F	18,00 €
607004	15 m	3G 1,5mm ² H05VV-F	25,00 €
607005	20 m	3G 1,5mm ² H05VV-F	31,00 €

ΠΟΛΥΠΡΙΖΑ ΜΕ ΔΙΑΚΟΠΗ

BÜLLE
MACHINERY - TOOLS

4 ΘΕΣΕΩΝ



4θ
1,5μ.

4θ
3,0μ.

6,30€ ΚΩΔΙΚΟΣ: 607040

8,30€ ΚΩΔΙΚΟΣ: 607041

5 ΘΕΣΕΩΝ



5θ
1,5μ.

5θ
3,0μ.

6,50€ ΚΩΔΙΚΟΣ: 607042

9,40€ ΚΩΔΙΚΟΣ: 607043

6 ΘΕΣΕΩΝ



6θ
1,5μ.

6θ
3,0μ.

7,50€ ΚΩΔΙΚΟΣ: 607044

9,80€ ΚΩΔΙΚΟΣ: 607045

ΠΟΛΥΠΡΙΖΑ ΜΕ ΔΙΑΚΟΠΗ ΚΑΙ ΜΕ ΠΡΟΣΤΑΣΙΑ ΥΠΕΡΤΑΣΗΣ, ΜΕ 2xUSB AUTO-ID

BÜLLE
MACHINERY - TOOLS

4 ΘΕΣΕΩΝ
+2xUSB Auto-ID



4θ
1,5μ.

4θ
3,0μ.

13€ ΚΩΔΙΚΟΣ: 607048

15€ ΚΩΔΙΚΟΣ: 607049

6 ΘΕΣΕΩΝ
+2xUSB Auto-ID



6θ
1,5μ.

6θ
3,0μ.

14€ ΚΩΔΙΚΟΣ: 607052

16€ ΚΩΔΙΚΟΣ: 607053

ΠΟΛΥΠΡΙΖΑ ΜΕ ΔΙΑΚΟΠΗ ΚΑΙ ΜΕ ΠΡΟΣΤΑΣΙΑ ΥΠΕΡΤΑΣΗΣ ΚΑΙ ΥΠΕΡΦΟΡΤΩΣΗΣ, ΜΕ 2xUSB

BÜLLE
MACHINERY - TOOLS

5 ΘΕΣΕΩΝ +2xUSB Professional

- Φωτιζόμενος Διακόπτης • Προστασία Υπέρτασης
- Προστασία Υπέρφόρτωσης • Ονομαστ. Ισχύς (max.): 3680W
- Έξοδος USB (max.): 5 Volt @ 2,4A

PROLINE
1200A ΠΡΟΣΤΑΣΙΑ / PROTECTION



5θ
1,5μ.

5θ
3,0μ.

18€ ΚΩΔΙΚΟΣ: 607056

20€ ΚΩΔΙΚΟΣ: 607057

8 ΘΕΣΕΩΝ +2xUSB Professional

- Φωτιζόμενος Διακόπτης • Προστασία Υπέρτασης
- Προστασία Υπέρφόρτωσης • Ονομαστ. Ισχύς (max.): 3680W
- Έξοδος USB (max.): 5 Volt @ 2,4A

PROLINE
1200A ΠΡΟΣΤΑΣΙΑ / PROTECTION



8θ
1,5μ.

8θ
3,0μ.

20€ ΚΩΔΙΚΟΣ: 607058

22€ ΚΩΔΙΚΟΣ: 607059

ΠΟΛΥΠΡΙΖΑ - ΦΟΡΤΙΣΤΕΣ

BÜLLE
MACHINERY - TOOLS

ΑΝΤΑΠΟΡΑΣ ΣΟΥΚΟ ΜΕ 2xUSB AUTO-ID



5,50€ ΚΩΔΙΚΟΣ: 607063

- > 2x USB θύρες για φόρτιση συσκευών
- > USB θύρες Auto-ID με τσιπ αναγνώρισης

ΘΥΡΕΣ USB 2
Ε. USB (MAX.) 5 Volt @ 2,1A
ΒΑΡΟΣ ΣΥΣΚ. (kg) 0,115

ΠΟΛΥΠΡΙΖΟ ΚΥΒΟΣ 4 ΘΕΣΕΩΝ ΜΕ 2xUSB



12€ ΚΩΔΙΚΟΣ: 607070

- > 4x θέσεις σούκο
- > 2x USB θύρες για φόρτιση συσκευών

ΘΥΡΕΣ USB 2
Ε. USB (MAX.) 5 Volt @ 2,4A
ΒΑΡΟΣ ΣΥΣΚ. (kg) 0,485

> Μήκος καλωδίου 1,5m

USB AUTO-ID ΦΟΡΤΙΣΤΗΣ 3 ΘΕΣΕΩΝ



9€ ΚΩΔΙΚΟΣ: 607062

- > Ταχυφορτιστής (Fast charge) 3,4A (Total)
- > 3x USB θύρες Auto-ID με τσιπ αναγνώρισης

ΘΥΡΕΣ USB 3
Ε. USB (MAX.) 5 Volt @ 2,4A
ΒΑΡΟΣ ΣΥΣΚ. (kg) 0,100

ΠΟΛΥΠΡΙΖΑ ΣΟΥΚΟ

BÜLLE
MACHINERY - TOOLS



ΠΟΛΥΠΡΙΖΟ ΣΟΥΚΟ
2 ΘΕΣΕΩΝ

2€ ΚΩΔΙΚΟΣ: 607069

ΣΟΥΚΟ ΠΡΙΖΑ ΑΣΦΑΛΕΙΑΣ



3,50€ ΚΩΔΙΚΟΣ: 607068

- > Κατάλληλο για προστασία ηλεκτρονικών και ηλεκτρικών συσκευών

ΦΙΣ ΣΟΥΚΟ

BÜLLE
MACHINERY - TOOLS

ΑΡΣΕΝΙΚΟ

1€ ΚΩΔΙΚΟΣ: 607065



ΘΗΛΥΚΟ

1,30€ ΚΩΔΙΚΟΣ: 607064



79€ ΚΩΔ.: 605005
FAST 120

1700
Watt

120
Bar



Με σωλήνα
υψηλής πίεσης
3 μέτρων



ΙΣΧΥΣ	1700 W
ΠΙΕΣΗ max.	120 bar
ΠΑΡΟΧΗ	330 lt/h
ΒΑΡΟΣ (Κ/Μ)	5,6/7 kg

119€ ΚΩΔ.: 605019
LVR1 EXTRA 145

2100
Watt

145
Bar



NEO

> Με ανέμη και
σωλήνα υψηλής
πίεσης 5 μέτρων
> Πλούσιος
εξοπλισμός



ΙΣΧΥΣ	2100 W
ΠΙΕΣΗ max.	145 bar
ΠΑΡΟΧΗ	420 lt/h
ΒΑΡΟΣ (Κ/Μ)	6,5/8,7 kg

159€ ΚΩΔ.: 605014
STARGATE 160

2500
Watt

160
Bar



> Με ανέμη και
σωλήνα υψηλής
πίεσης 8 μέτρων
> Με ενσωματω-
μένο δοχείο
απορρυπαντικού



ΙΣΧΥΣ	2500 W
ΠΙΕΣΗ max.	160 bar
ΠΑΡΟΧΗ	510 lt/h
ΒΑΡΟΣ (Κ/Μ)	10/12 kg

179€ ΚΩΔ.: 605015
STARGATE 180

2500
Watt

180
Bar



- > Εξοπλισμένο με 3-εμβολική αντλία και αλουμινένια κεφαλή (μετώπη)
- > Εργονομική λαβή και δυνατότητα στερέωσης των εξαρτημάτων
- > Τροχήλατο για εύκολη μεταφορά αλλά και αποθήκευση
- > Διαθέτει ενσωματωμένο δοχείο απορρυπαντικού
- > Πλούσιος εξοπλισμός

Με ανέμη και
σωλήνα υψηλής
πίεσης 8 μέτρων

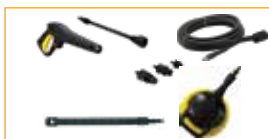

ΙΣΧΥΣ	2500 W
ΠΙΕΣΗ max.	180 bar
ΠΑΡΟΧΗ	510 lt/h
ΒΑΡΟΣ (Κ/Μ)	11,6/13,8 kg

259€ ΚΩΔ.: 605020
CRUISER 200 EXTREME

2300
Watt

200
Bar



INDUCTION
MOTOR



NEO

- > Ενισχυμένο μοτέρ τύπου Induction συνεχούς λειτουργίας
- > Σύστημα αυτόματης έναρξης - παύσης λειτουργίας (A.S.S.)
- > Τροχήλατο για εύκολη μεταφορά αλλά και αποθήκευση
- > Με ενσωματωμένο δοχείο απορρυπαντικού
- > Με ανέμη και σωλήνα υψηλής πίεσης 8 μέτρων
- > Με turbo αυλό και 4 μπεκ

Με ανέμη και
σωλήνα υψηλής
πίεσης 8 μέτρων



ΙΣΧΥΣ	2300 W
ΠΙΕΣΗ max.	200 bar
ΠΑΡΟΧΗ	300 lt/h
ΒΑΡΟΣ (Κ/Μ)	15,9/17,7 kg

Αναμένεται από 15/04/2026

359€ ΚΩΔ.: 605010 VERTIGO 28

2800 Watt 180 Bar



INDUCTION MOTOR

- > Μηρούζινη κεφαλή
- > Ενισχυμένο μοτέρ τύπου Induction συνεχούς λειτουργίας
- > Σύστημα αυτόματης έναρξης - παύσης λειτουργίας (A.S.S.)
- > Με ενσωματωμένο δοχείο απορρυπαντικού
- > Με ανέμη και σωλήνα υψηλής πίεσης 8 μέτρων
- > Με turbo αυλό, σταθερή και περιστρεφόμενη βούρτσα και 4 μπεκ



ΙΣΧΥΣ	2800 W
ΠΙΕΣΗ max.	180 bar
ΠΑΡΟΧΗ	510 lt/h
ΒΑΡΟΣ (Κ/Μ)	23,5/24,4 kg



419€ ΚΩΔ.: 605012 VERTIGO 28 PRO

2800 Watt 180 Bar



INDUCTION MOTOR



- > Μηρούζινη κεφαλή
- > Ενισχυμένο μοτέρ τύπου Induction συνεχούς λειτουργίας
- > Με ανέμη και επαγγελματικό σωλήνα Β.Τ. υψηλής πίεσης 10 μέτρων
- > Σύστημα αυτόματης έναρξης - παύσης λειτουργίας (A.S.S.)
- > Με ενσωματωμένο δοχείο απορρυπαντικού
- > Με turbo αυλό
- > Αυλός με ρυθμιζόμενη βεντάλια



ΙΣΧΥΣ	2800 W
ΠΙΕΣΗ max.	180 bar
ΠΑΡΟΧΗ	510 lt/h
ΒΑΡΟΣ (Κ/Μ)	23,5/25 kg



95€ ΚΩΔΙΚΟΣ: 605207

1800 Watt 140 Bar



- > Σύστημα αυτόματης έναρξης - παύσης λειτουργίας (A.S.S.)
- > Κεφαλή αντλίας από αλουμίνιο
- > Συνοδεύεται με δοχείο απορρυπαντικού
- > Με 2 αυλούς και σταθερή βούρτσα



Με σωλήνα υψηλής πίεσης 6 μέτρων

ΙΣΧΥΣ	1800 W
ΠΙΕΣΗ max.	140 bar
ΠΑΡΟΧΗ	420 lt/h
ΒΑΡΟΣ (Κ/Μ)	8/10 kg



185€ ΚΩΔΙΚΟΣ: 605208

2200 Watt 170 Bar



- > Σύστημα αυτόματης έναρξης - παύσης λειτουργίας (A.S.S.)
- > Με ενσωματωμένο δοχείο απορρυπαντικού
- > Αυτόματη ανέμη και σωλήνα υψηλής πίεσης
- > Κεφαλή αντλίας από αλουμίνιο
- > Ρυθμιζόμενη χειρολαβή πάνω-κάτω (2-θέσεις) για εύκολη μεταφορά και αποθήκευση
- > Με 2 αυλούς και σταθερή βούρτσα



Με ανέμη και σωλήνα υψηλής πίεσης 7 μέτρων

ΙΣΧΥΣ	2200 W
ΠΙΕΣΗ max.	170 bar
ΠΑΡΟΧΗ	450 lt/h
ΒΑΡΟΣ (Κ/Μ)	14,3/15,8 kg



245€ ΚΩΔΙΚΟΣ: 605209

2500 Watt 195 Bar



INDUCTION MOTOR

- > Ενισχυμένο μοτέρ τύπου Induction με πυκνωτή
- > Σύστημα αυτόματης έναρξης - παύσης λειτουργίας (A.S.S.)
- > Με ενσωματωμένο δοχείο απορρυπαντικού
- > Αυτόματη ανέμη και σωλήνα υψηλής πίεσης
- > Κεφαλή αντλίας από αλουμίνιο
- > Ρυθμιζόμενη χειρολαβή πάνω-κάτω (2-θέσεις) για εύκολη μεταφορά και αποθήκευση
- > Με 2 αυλούς και σταθερή βούρτσα



Με ανέμη και σωλήνα υψηλής πίεσης 8 μέτρων

ΙΣΧΥΣ	2500 W
ΠΙΕΣΗ max.	195 bar
ΠΑΡΟΧΗ	468 lt/h
ΒΑΡΟΣ (Κ/Μ)	23/24,5 kg



775€ ΚΩΔΙΚΟΣ:
605204

3700
Watt

200
Bar

ΓΙΑ ΕΠΑΓΓΕΛΜΑΤΙΚΗ ΧΡΗΣΗ

- > Μονοφασικό υδροπλιστικό υψηλής πίεσης με τριεμβολική αντλία, με μπρούτζινη κεφαλή, ρυθμιστή πίεσης και ενσωματωμένη βαλβίδα by-pass
- > Ισχυρό μονοφασικό μοτέρ τύπου Induction με 2 πυκνωτές
- > Στιβαρή τροχήλατη κατασκευή
- > Σύνδεση παροχής νερού αντλίας 3/4" (χωρίς ταχυσύνδεσμο - φίλτρο εισόδου νερού, βλέπε κωδικό 605913)
- > Με πλήρη εξοπλισμό: επαγγελματικό πιστόλι με σκανδάλη ασφαλείας, σωλήνια υψηλής πίεσης 8 μέτρων - BRAIDED, σωλήνια αναρρόφησης απορρυπαντικού 1 μέτρο, ακροφύσια (0°, 15°, 40° και μπεκ απορρυπαντικού), σωλήνας 3 μέτρα αναρρόφησης από δεξαμενή με φίλτρο

ΙΣΧΥΣ	3700 W
ΤΑΣΗ	230 V
ΠΙΕΣΗ max.	200 bar
ΠΑΡΟΧΗ	570 lt/h
ΒΑΡΟΣ (Κ/Μ)	57/59 kg



INDUCTION
MOTOR

BRASS
PUMP



ΒΕΝΖΙΝΟΚΙΝΗΤΑ ΠΛΑΣΤΙΚΑ ΥΨΗΛΗΣ ΠΙΕΣΗΣ

379€ ΚΩΔΙΚΟΣ:
605205

250
Bar

540
Lt/h

208cc

- > Βενζινοκίνητο υδροπλιστικό με τετράχρονο κινητήρα και τριεμβολική περιστροφική αντλία με μπρούτζινη κεφαλή
- > Τροχήλατη, λειτουργική, στιβαρή κατασκευή
- > Με πλήρη εξοπλισμό: επαγγελματικό πιστόλι με σκανδάλη ασφαλείας, σωλήνια υψηλής πίεσης 8 μέτρων - BRAIDED, σωλήνια αναρρόφησης απορρυπαντικού 1 μέτρο, ακροφύσια (0°, 25°, 40° και μπεκ απορρυπαντικού), σύνδεσης νερού, σωλήνας 3 μέτρα αναρρόφησης από δεξαμενή με φίλτρο

ΚΙΝΗΤΗΡΑΣ	208 cc
ΠΙΕΣΗ max.	250 bar
ΠΑΡΟΧΗ	540 lt/h
ΒΑΡΟΣ (Κ/Μ)	39/41 kg



BRASS
PUMP



750€ ΚΩΔΙΚΟΣ:
605210

250
Bar

720
Lt/h

420cc

- > Ισχυρό βενζινοκίνητο υδροπλιστικό Heavy Duty (βαρέως τύπου) με τετράχρονο κινητήρα 420cc και τριεμβολική αντλία με μπρούτζινη κεφαλή, ρυθμιστή πίεσης και ενσωματωμένη βαλβίδα by-pass
- > Τροχήλατη, λειτουργική, στιβαρή κατασκευή με τροχούς αέρος
- > Σύνδεση παροχής νερού αντλίας 3/4" (χωρίς ταχυσύνδεσμο - φίλτρο εισόδου νερού, βλέπε κωδικό 605913)
- > Με πλήρη εξοπλισμό: επαγγελματικό πιστόλι με σκανδάλη ασφαλείας, σωλήνια υψηλής πίεσης 10 μέτρων - BRAIDED, σωλήνια αναρρόφησης απορρυπαντικού 1 μέτρο, ακροφύσια (0°, 15°, 25°, 40°, και μπεκ απορρυπαντικού), σωλήνας 3 μέτρα αναρρόφησης από δεξαμενή με φίλτρο

ΚΙΝΗΤΗΡΑΣ	420 cc
ΠΙΕΣΗ max.	250 bar
ΠΑΡΟΧΗ	720 lt/h
ΒΑΡΟΣ (Κ/Μ)	63/65 kg



BRASS
PUMP



1200
Watt

69€ ΚΩΔΙΚΟΣ:
605270

- > Λειτουργία φυσπτήρα
- > Με τάπα στον κάδο για εύκολη αποστράγγιση υγρών

20
Lt.

1380
Watt

95€ ΚΩΔΙΚΟΣ:
605262

- > Με ανοξείδωτο κάδο
- > Λειτουργία φυσπτήρα
- > Με τάπα στον κάδο για εύκολη αποστράγγιση υγρών

25
Lt.

INOX

1400
Watt

99€ ΚΩΔΙΚΟΣ:
605273

- > Κατάλληλη και για χρήση με ηλεκτρικά εργαλεία έως 2000W (Δεν προτείνεται για τριβεία τοίχου)
- > Λειτουργία φυσπτήρα

30
Lt.

- > Λειτουργία φυσπτήρα
- > Με τάπα στον κάδο για εύκολη αποστράγγιση υγρών

ΙΣΧΥΣ 1400 W
ΚΑΔΟΣ 30 Lt.
ΒΑΡΟΣ 7,6 kg

- Συνοδεύεται με:
- Σωλήνια σπιδράλ
 - Χάρτινη σακούλα
 - 1 προέκταση πιεσόμενη
 - Φίλτρο HEPA
 - Φίλτρο αφρού
 - Πέλμα δαπέδου (wet & dry)
 - Εξάρτημα σχισμής
 - Πέλμα καλιών

ΙΣΧΥΣ 1200 W
ΚΑΔΟΣ 20 LT. PP
ΒΑΡΟΣ 6,9 kg



- Συνοδεύεται με:
- Σωλήνια σπιδράλ
 - 1 προέκταση πιεσόμενη
 - Πέλμα καλιών
 - Πέλμα υγρών/στερεών
 - Εξάρτημα σχισμής
 - Πάνινο φίλτρο
 - Φίλτρο HEPA

ΙΣΧΥΣ 1380 W
ΚΑΔΟΣ 25 LT. INOX
ΒΑΡΟΣ 7 kg



- Συνοδεύεται με:
- Σωλήνια σπιδράλ
 - Χάρτινη σακούλα
 - 1 προέκταση πιεσόμενη
 - Πέλμα υγρών/στερεών
 - Φίλτρο HEPA
 - Φίλτρο αφρού
 - Βουρτσάκι

119€
ΚΩΔΙΚΟΣ:
605263

1600
Watt

30
Lt.

INOX

- > Με ανοξείδωτο κάδο
- > Κατάλληλη και για χρήση με ηλεκτρικά εργαλεία έως 2000W (Δεν προτείνεται για τριβεία τοίχου)
- > Με ανοξείδωτο κάδο
- > Με τάπα στον κάδο για εύκολη αποστράγγιση υγρών
- > Καλώδιο τροφοδοσίας 5 μέτρα

195€
ΚΩΔΙΚΟΣ:
605272

ΕΠΑΓΓΕΛΜΑΤΙΚΗ ΣΚΟΥΠΑ ΜΕ 2 ΜΟΤΕΡ

2x
1200
Watt

70
Lt.

INOX

- > Η σκούπα αυτή διαθέτει δύο μοτέρ τα οποία ελέγχονται από δύο διαφορετικούς διακόπτες, παρέχοντας στον χρήστη τη δυνατότητα επιλογής της ισχύος αναρρόφησης
- > Σκούπα με μεγάλο κάδο συλλογής με πάνινο φίλτρο και φίλτρο HEPA
- > Με τάπα στον κάδο για εύκολη αποστράγγιση υγρών
- > Καλώδιο τροφοδοσίας 5 μέτρα

- Συνοδεύεται με:
- Σωλήνια σπιδράλ
 - Χάρτινη σακούλα
 - 1 προέκταση πιεσόμενη
 - Φίλτρο HEPA
 - Φίλτρο αφρού
 - Πέλμα υγρών/στερεών
 - Βουρτσάκι

ΙΣΧΥΣ 1600 W
ΚΑΔΟΣ 30 Lt. INOX
ΒΑΡΟΣ 7 kg

- Συνοδεύεται με:
- Σειτ μεταλλικών προεκτάσεων
 - Πέλμα σκόνες
 - Πέλμα υγρών
 - Πέλμα καλιών μοκετών
 - Ακροφύσιο φαρυού
 - Σωλήνια σπιδράλ
 - Φίλτρο αφρού
 - Φίλτρο πάνινο
 - Φίλτρο HEPA

ΙΣΧΥΣ 2 x 1200 W
ΚΑΔΟΣ 70 LT. INOX
ΒΑΡΟΣ 19 kg

279€ ΚΩΔΙΚΟΣ: 605266

BÜLLE
MACHINERY - TOOLS

3x 1000 Watt ΕΠΑΓΓΕΛΜΑΤΙΚΗ ΣΚΟΥΠΑ ΜΕ 3 ΜΟΤΕΡ

80 Lt.

INOX

- > Η σκούπα αυτή διαθέτει τρία μοτέρ τα οποία ελέγχονται από τρεις διαφορετικούς διακόπτες, παρέχοντας στον χρήστη τη δυνατότητα επιλογής της ισχύος αναρρόφησης
- > Σκούπα με μεγάλο κάδο συλλογής και πάνινο φίλτρο
- > Με 2 τροχούς σταθερούς και 2 περιστρεφόμενους, με χειρολαβή για εύκολη μεταφορά
- > Καλώδιο τροφοδοσίας 5 μέτρα
- > Με σωλήνα αδειάσματος 50cm στον κάδο για εύκολη αποστράγγιση υγρών



ΙΣΧΥΣ 3x1000 W
ΚΑΔΟΣ 80 Lt. INOX
ΒΑΡΟΣ 26 kg

Συνοδεύεται με: • Σωλήνα σπирάλ με λαβή • 2 προεκτάσεις • Εξάρτημα σχισμής • Πέλμα υγρών & σκόνης • Φίλτρο πάνινο

479€ ΚΩΔ.: 45866 DOZER 380 IR

LAVOR

3x 1200 Watt ΕΠΑΓΓΕΛΜΑΤΙΚΗ ΣΚΟΥΠΑ ΜΕ 3 ΜΟΤΕΡ

80 Lt.

INOX

- > Με διακόπτη 3 θέσων (0-1-2)
- > Με μοχλό αυτόματου καθαρισμού του φίλτρου
- > Σκούπα με μεγάλο κάδο συλλογής με πάνινο φίλτρο για σκόνης διαμέτρου έως 0,3μm
- > Με 2 τροχούς σταθερούς και 2 περιστρεφόμενους, με χειρολαβή για εύκολη μεταφορά
- > Καλώδιο τροφοδοσίας 9 μέτρα
- > Με σωλήνα αδειάσματος 60cm στον κάδο για εύκολη αποστράγγιση υγρών
- > Διπλής μονώσεως με βαθμό στεγανότητας IPX4



ΙΣΧΥΣ 3x1200 W
ΚΑΔΟΣ 80 Lt. INOX
ΒΑΡΟΣ 27 kg

Συνοδεύεται με: • Σωλήνα σπирάλ με λαβή • 2 προεκτάσεις μεταλλικές • Εξάρτημα σχισμής • Βουρτσάκι στρογγυλό • Πέλμα υγρών • Πέλμα σκόνης • Φίλτρο πάνινο

ΗΛΕΚΤΡΙΚΗ ΣΚΟΥΠΑ ΠΟΛΛΑΠΛΩΝ ΕΡΓΑΣΙΩΝ

219€

ΚΩΔΙΚΟΣ: 605271

1600 Watt

30 Lt.

Πολλαπλών εργασιών

- Κατάλληλη και για χρήση με ηλεκτρικά εργαλεία έως 2000W
- Κατάλληλη και για ψιλή σκόνη όπως αναρρόφηση σκόνης από τριβεία τοίχου
- Αναρρόφηση υγρών - στερεών

- > Με σύστημα αυτόματου καθαρισμού του φίλτρου HEPA
- > Κατάλληλη και για λεπτή σκόνη με 2 στάδια φιλτραρίσματος (ΣΑΚΟΥΛΑ ΚΑΙ ΦΙΛΤΡΟ)
- > Μεγάλη πάνινη σακούλα ανοιγόμενη και πλενόμενη 28x45 εκατοστά, με στομίο Φ60 mm
- > Αναρρόφηση υγρών χωρίς να απαιτείται μετατροπή από τον χρήστη
- > 2 Μεγάλοι τροχοί πίσω και 2 περιστρεφόμενοι BT μπροστά για εύκολη μεταφορά



Συνοδεύεται με: • Σωλήνα σπирάλ • 1 προέκταση πιεσόμενη (48-78 cm) • Πέλμα χαλιών • Πέλμα υγρών/στερεών • Εξάρτημα σχισμής • Φίλτρο HEPA • Πάνινη σακούλα • Βουρτσάκι στρογγυλό • Αντάπτορα εργαλείων



ΚΑΤΑΛΛΗΛΗ ΚΑΙ ΓΙΑ ΤΡΙΒΕΙΑ ΤΟΙΧΟΥ



ΙΣΧΥΣ 1600 W
ΚΑΔΟΣ 30 Lt. PP B.T.
ΒΑΡΟΣ 12 kg

265€

ΚΩΔΙΚΟΣ:
605265

1600
Watt

30
Lt.

**Νέας
Τεχνολογίας**

ΣΥΣΤΗΜΑ ΤΡΙΠΛΟΥ ΦΙΛΤΡΑΡΙΣΜΑΤΟΣ

- Σακούλα (πρώτο στάδιο)
- Φιλτράρισμα με νερό (δεύτερο στάδιο)
- Φίλτρο HEPA (τρίτο στάδιο)

ΑΥΤΟΚΑΘΑΡΙΣΜΟΣ ΦΙΛΤΡΟΥ

- Εξωτερικό μπουτόν για τον αυτοκαθαρισμό του φίλτρου χωρίς άνοιγμα της σκούπας

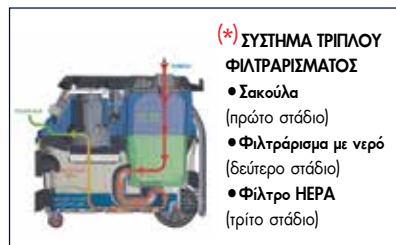

**(*) ΣΥΣΤΗΜΑ ΤΡΙΠΛΟΥ
ΦΙΛΤΡΑΡΙΣΜΑΤΟΣ**

- Σακούλα (πρώτο στάδιο)
- Φιλτράρισμα με νερό (δεύτερο στάδιο)
- Φίλτρο HEPA (τρίτο στάδιο)

**Πολλαπλών
εργασιών**

- Για ηλεκτρικά εργαλεία & εργαλεία αέρος
- Κατάλληλη και για ψιλή σκόνη όπως αναρρόφηση σκόνης από τριβεία τοίχου & τριβεία φανοποιίας
- Αναρρόφηση υγρών - στερεών
- Λειτουργία φουσπτήρα



**ΚΑΤΑΛΛΗΛΗ
ΚΑΙ ΓΙΑ
ΤΡΙΒΕΙΑ ΤΟΙΧΟΥ**



Εκτός από τις εργασίες μιας κλασικής σκούπας αναρρόφησης υγρών-στερεών, είναι ειδικά σχεδιασμένη για εξαιρετικά αποτελέσματα σε ιδιαίτερα απαιτητικές εργασίες με ηλεκτρικά εργαλεία (max. ισχύς 2000W), ηλεκτρικά τριβεία τοίχου και τριβεία αέρος φανοποιίας διασφαλίζοντας ένα καθαρό περιβάλλον με σχεδόν μηδενικούς ρύπους. Επίσης, εξασφαλίζει, με το πάτημα ενός εξωτερικού μπουτόν, αυτοκαθαρισμό του φίλτρου HEPA διασφαλίζοντας συνεχή υψηλή αναρροφητική ικανότητα. Ενσωματώνει σύστημα τριπλού φιλτραρίσματος. (*) Διαθέτει επίσης λειτουργία φουσπτήρα.

ΛΟΙΠΑ ΧΑΡΑΚΤΗΡΙΣΤΙΚΑ

- > Με ρυθμιστή ταχύτητας αναρρόφησης
- > Χαμηλού θορύβου
- > Θέση τυλίγματος καλωδίου ρεύματος (4m)
- > Θέσεις αποθήκευσης εξαρτημάτων
- > Πλούσιος εξοπλισμός

ΙΣΧΥΣ	1600 W
ΡΟΗ ΑΕΡΑ	1600 Lt./min
ΥΠΟΠΙΕΣΗ	≥ 180 mbar
ΚΑΔΟΣ	30 Lt.
ΒΑΡΟΣ	15 kg



Υποδοχή για σύνδεση με εργαλεία αέρος



Σακούλα πολλαπλών χρήσεων



ΗΛΕΚΤΡΙΚΗ ΣΚΟΥΠΑ ΣΤΑΧΤΗΣ

49€

ΚΩΔΙΚΟΣ:
605269

18
Lt.

ΜΕΤΑΛΛΙΚΟΣ
ΚΑΔΟΣ



ΙΣΧΥΣ	1200 W
ΚΑΔΟΣ	18 Lt.
ΒΑΡΟΣ	3,6 kg

ΣΚΟΥΠΑ ΣΤΑΧΤΗΣ ΜΠΑΤΑΡΙΑΣ 18V

SOLO (χωρίς μπαταρία & φορτιστή) (*)

39€

ΚΩΔΙΚΟΣ:
633314

12
Lt.

- Πρακτική & φορητή σκούπα χωρίς καλώδια
- Βάρος 2,7 kg



(*) Μπαταρία και φορτιστής BÜLLE βλ. σελ. 8

ΣΕΓΑ ΠΑΓΚΟΥ 16" (400 MM)

BOSTON
ELECTRICITY TOOL

129€

ΚΩΔΙΚΟΣ:
626016



- Ισχύς: 120 Watt
- Διαστ. Τραπεζιού: 415x250mm
- Κλίση Τραπεζιού: 0° - 45° • Ταχύτητα Σέγας 400-1600 rpm
- Μήκος Σέγας: 125 mm • Απόσταση Σέγας Κορμού: 406 mm
- Απόστ. Τραπεζιού Άνω Οδηγού: 50 mm • Βάρος: 10,8 kg

ΠΛΑΝΗ - ΞΕΧΟΝΔΡΙΣΤΗΡΑΣ

BOSTON
ELECTRICITY TOOL

339€

ΚΩΔΙΚΟΣ:
42603



- Ισχύς 1250 Watt
- Μήκος Τραπεζιού Πλανίσματος 737 mm
- Πλάτος Εργασίας 204 mm Βάθος • Πλανίσματος (mm) 2max.
- Ύψος Ξεχονδρίσματος max. (mm) 120 • Αριθμός Μαχαiriών 2
- Κλίση Support 0° - 45° • Βάρος: 23 kg

ΞΥΛΟΤΟΡΝΟΙ

BOSTON
ELECTRICITY TOOL

349€

455x305 mm

ΚΩΔΙΚΟΣ:
626020



- Ισχύς 550 Watt
- Περιστροφή πάνω από το τραπέζι Ø 305mm
- Απόσταση μεταξύ των κέντρων 455mm
- Ταχύτητα περιστροφής (R.P.M.) 430-2800 (5 επιλογές)
- Πλάτω Ø 80mm • Βάση στήριξης κοπτικού 200mm • Βάρος 28 kg

659€

1090x370 mm

ΚΩΔΙΚΟΣ:
626011



- Ισχύς 550 Watt
- Περιστροφή πάνω από το τραπέζι Ø 370mm
- Απόσταση μεταξύ των κέντρων 1090mm
- Ταχύτητα περιστροφής (R.P.M.) 500-2000 (10 επιλογές)
- Πλάτω Ø 150mm • Βάση στήριξης κοπτικού 300mm • Βάρος 92 kg

ΤΡΙΒΕΙΑ ΤΑΙΝΙΑΣ - ΔΙΣΚΟΥ

BOSTON
ELECTRICITY TOOL

125€

ΚΩΔΙΚΟΣ:
626017



- Ισχύς: 350 Watt
- Τάση: 230/50 V/Hz
- Διάστ. Ταινίας: 914x100 mm
- Διάστ. Δίσκου Ø: 150 (VELCRO)
- Βάρος: 12 kg

449€

ΚΩΔΙΚΟΣ:
626021

HEAVY DUTY PRO ΜΕ ΒΑΣΗ



- Ισχύς: 1100 Watt
- Τάση: 230/50 V/Hz
- Διάστ. Ταινίας: 1219x152 mm
- Διάστ. Δίσκου Ø: 228 mm (ΑΥΤΟΚΟΛΛΗΤΟΣ) • Κλίση τραπεζιού ταινίας 0° - 45° • Βάρος: 40 kg

159€ ΚΩΔΙΚΟΣ: 626025

- Ισχύς 550 Watt
- Τάση 230V/50Hz
- Σπιράλ Ø100 x 1,8 m
- Αντάπτορας Σπιράλ Ø100 σε Ø90 mm
- Χωρητικ. σάκου 78 Lt.
- Βάρος 20,5 kg



335€ ΚΩΔΙΚΟΣ: 626001

- Ισχύς 750 Watt
- Τάση 230V/50Hz
- Διάμετρος εισόδου Ø100 mm (1 είσοδος)
- Χωρητικ. σάκου 57 Lt.
- Βάρος 26 kg



379€ ΚΩΔΙΚΟΣ: 626002

- Ισχύς 1500 Watt
- Τάση 230V/50Hz
- Διάμετρος εισόδου Ø100 mm (2 είσοδοι)
- Χωρητικ. σάκου 153 Lt.
- Βάρος 43 kg



ΕΠΑΓΓΕΛΜΑΤΙΚΕΣ ΠΡΙΟΝΟΚΟΡΔΕΛΕΣ

350 Watt

185€ ΚΩΔΙΚΟΣ: 626023

ΠΑΓΚΟΥ
Με κυτό τραπέζι αλουμινίου



- Ισχύς Μοτέρ 350W
- Απόσταση Κορδέλας Κορμού 195 mm
- Διάσταση τραπέζιου 300x300 mm
- Βάρος 16 kg

550 Watt

379€ ΚΩΔΙΚΟΣ: 626024

ΜΕ ΒΑΣΗ
Με κυτό τραπέζι αλουμινίου & φωτισμό LED - Flexible



- Ισχύς Μοτέρ 550W
- Απόσταση Κορδέλας Κορμού 245 mm
- Διάσταση τραπέζιου 350x350 mm
- Βάρος 40 kg

750 Watt

959€ ΚΩΔΙΚΟΣ: 626006

ΜΕ ΒΑΣΗ



- Ισχύς Μοτέρ 750W
- Απόσταση Κορδέλας Κορμού 335mm
- Διάσταση τραπέζιου 500x400mm (μαντέμι)
- Βάρος 90 kg

2200 Watt

1.850€ ΚΩΔΙΚΟΣ: 626008

Με μαντεμένιο τραπέζι & οδηγό κοπής διπλού κλειδώματος (εμπρός - πίσω)



- Ισχύς Μοτέρ 2200W
- Απόσταση Κορδέλας Κορμού 460mm
- Διάσταση τραπέζιου 535x485mm (μαντέμι)
- Βάρος 90 kg



Πάχος Κοπής 12mm Max.



- > Κοπή πλακιδίων πάχους από 6 έως 12mm
- > Μέγιστη δύναμη μηχανισμού κοπής 800 kg
- > Ανθεκτική χαλύβδινη βάση

ΚΩΔΙΚΟΣ	626130
ΚΟΠΗ (0°/45°) (mm)	600/425
ΒΑΡΟΣ (kg)	6,5
ΤΙΜΗ	65€

Πάχος Κοπής 14mm Max.



Επαγγελματικοί κόφτες πλακιδίων 600 & 800mm > Κοπή πλακιδίων με πάχος 4 - 14mm > Μέγιστη δύναμη μηχανισμού κοπής 800 kg > Με 2 αναδιπλούμενους πλαιούς βραχίονες (30cm) για στήριξη πλακιδίων μεγάλου μεγέθους και σταθερές κοπές > Εξοπλισμένο με μοιρογνωμόνιο για κοπές 0° έως 60° και οδηγό κοπής με χάρακα (max 20cm) > Δισκάκι κοπής από εξαιρετικά σκληρό και ανθεκτικό βολφράμιο, με επιστροφή τιτανίου και ρουλεμάν διατάσεων 22x6x6mm

ΚΩΔΙΚΟΣ	626131	626132
ΚΟΠΗ (0°/45°) (mm)	600/425	800/565
ΒΑΡΟΣ (kg)	7,0	8,3
ΤΙΜΗ	85€	99€

Πάχος Κοπής 16mm Max.



LASER GUIDE

- > Οδηγός κοπής Laser

Κόφτες πλακιδίων βαρέως τύπου 1000 & 1200mm > Κοπή πλακιδίων με πάχος 4-16mm > Μέγιστη δύναμη μηχανισμού κοπής 1000 kg > Στιβαρή κεφαλή αλουμινίου κλειστού τύπου (**DUST FREE**) με κίνηση σε ρουλεμάν για επαγγελματική χρήση και μεγάλη ακρίβεια κοπής, με λαβή **SOFT GRIP** για καλύτερη εργονομία και άνεση > Οδηγός κοπής για 0° και 45° (με χρήση της μεταλλικής βάσης των 90°) > Με 2 σταθερούς βραχίονες με χάρακα (έως 43cm) και 1 αναδιπλούμενο πλαιίο βραχίονα (30cm) > Δισκάκι κοπής από εξαιρετικά σκληρό και ανθεκτικό βολφράμιο, με επιστροφή τιτανίου και ρουλεμάν διατάσεων 22x6x6mm

ΚΩΔΙΚΟΣ	626133	626134
ΚΟΠΗ (0°/45°) (mm)	1000/705	1200/850
ΒΑΡΟΣ (kg)	13,7	16
ΤΙΜΗ	129€	149€

Πάχος Κοπής 16mm Max.

ALU BASE



Επαγγελματικός κόφτης πλακιδίων 1200mm, μικρού βάρους, υψηλής αντοχής, με βάση αλουμινίου > Κοπή πλακιδίων πάχους από 4 έως 16mm > Μέγιστη δύναμη μηχανισμού κοπής 1000 kg > Στιβαρή κεφαλή αλουμινίου κλειστού τύπου (**DUST FREE**) με κίνηση σε ρουλεμάν για επαγγελματική χρήση και μεγάλη ακρίβεια κοπής, με λαβή **SOFT GRIP** για καλύτερη εργονομία και άνεση > Εξοπλισμένο με μοιρογνωμόνιο για κοπές 0° έως 60° και αλουμίνιο οδηγό κοπής με χάρακα 80cm (από -30cm έως +50 cm) για ακρίβεια στην μέτρηση > Δισκάκι κοπής από εξαιρετικά σκληρό και ανθεκτικό βολφράμιο, με επιστροφή τιτανίου και ρουλεμάν διατάσεων 22x6x6mm

ΚΩΔΙΚΟΣ	626135
ΚΟΠΗ (0°/45°) (mm)	1200/850
ΒΑΡΟΣ (kg)	13
ΤΙΜΗ	205€

Πάχος Κοπής 16mm Max.

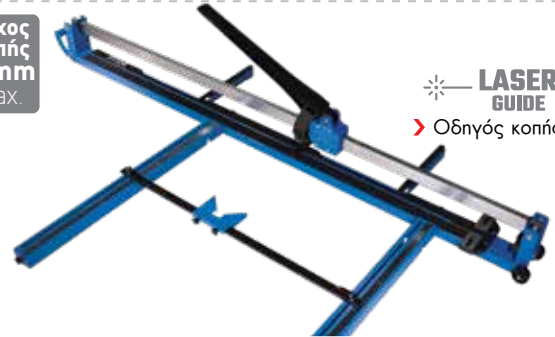

LASER GUIDE

- > Οδηγός κοπής Laser

Επαγγελματικός κόφτης πλακιδίων βαρέως τύπου 1600mm > Κοπή πλακιδίων πάχους από 4 έως 16mm > Μέγιστη δύναμη μηχανισμού κοπής 1200 kg > Στιβαρή κεφαλή αλουμινίου κλειστού τύπου (**DUST FREE**) με κίνηση σε ρουλεμάν για επαγγελματική χρήση και μεγάλη ακρίβεια κοπής, με λαβή **SOFT GRIP** για καλύτερη εργονομία και άνεση > Οδηγός κοπής για 0° και 45° (με χρήση της μεταλλικής βάσης των 90°) > Δισκάκι κοπής από εξαιρετικά σκληρό και ανθεκτικό βολφράμιο, με επιστροφή τιτανίου και ρουλεμάν διατάσεων 22x6x6mm

ΚΩΔΙΚΟΣ	626136
ΚΟΠΗ (0°/45°) (mm)	1600/1130
ΒΑΡΟΣ (kg)	25,4
ΤΙΜΗ	225€

Πάχος Κοπής 18mm Max.

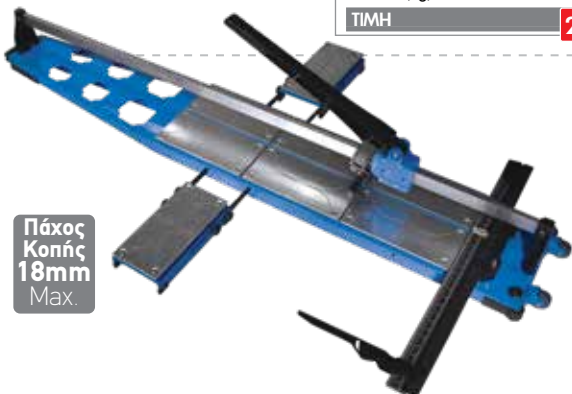

Επαγγελματικός κόφτης πλακιδίων βαρέως τύπου 1550mm > Κοπή πλακιδίων πάχους από 4 έως 18mm > Μέγιστη δύναμη μηχανισμού κοπής 1200 kg > Η βάση διαθέτει 6 αντικραδασμικές επιφάνειες με ελατήρια διαστάσεων 14x30cm > Στιβαρή κεφαλή αλουμινίου κλειστού τύπου (**DUST FREE**) με κίνηση σε ρουλεμάν για επαγγελματική χρήση και μεγάλη ακρίβεια κοπής, με λαβή **SOFT GRIP** για καλύτερη εργονομία και άνεση > Εξοπλισμένο με μοιρογνωμόνιο για κοπές 0° έως 60° και αλουμίνιο οδηγό κοπής με χάρακα 80cm (από -30cm έως +50 cm) για ακρίβεια στην μέτρηση > Δισκάκι κοπής από εξαιρετικά σκληρό και ανθεκτικό βολφράμιο, με επιστροφή τιτανίου και ρουλεμάν διατάσεων 22x6x6mm

ΚΩΔΙΚΟΣ	626138
ΚΟΠΗ (0°/45°) (mm)	1550/1095
ΒΑΡΟΣ (kg)	31
ΤΙΜΗ	389€



ΑΝΤΑΛΛΑΚΤΙΚΟ ΔΙΣΚΑΚΙ ΚΟΠΗΣ ΠΛΑΚΙΔΙΩΝ TI-COATED Ø 22 mm
Δισκάκι κοπής από εξαιρετικά σκληρό και ανθεκτικό βολφράμιο, με επιστροφή τιτανίου και ρουλεμάν (22x6x6mm)

7€

ΚΩΔΙΚΟΣ: 64300

279€

ΚΩΔΙΚΟΣ:
626137



Συνοδεύεται με σάκο μεταφοράς, πένσα κοπής πλακιδίων ρυθμιζόμενου ύψους, 2 εξαρτήματα στερέωσης της ράγας για κατακόρυφες κοπές και 2 τερματικούς οδηγούς

Κόφτης πλακιδίων μεγάλου μήκους 3200mm Σύστημα κοπής ειδικά σχεδιασμένο για πλακιδίων μεγάλου μήκους με ενισχυμένες προεκτάσεις αλουμινίου κατάλληλο για διάφορες διαστάσεις όπως 60x120cm, 75x150cm, 120x120cm, 150x150cm, 150x150cm, 150x300cm, 160x320cm, 180x360cm και άλλα. > Το πάχος κοπής κυμαίνεται από 4mm έως 12mm > Μέγιστη δύναμη μηχανισμού κοπής 1000 kg > Οι 3 ράγες έχουν διαστάσεις 1x150cm (Με 5 βεντούζες) και 2x100cm (με 4 βεντούζες), οι ενσωματωμένες βεντούζες στις ράγες των οδηγών κοπής παρέχουν ασφαλή πρόσφυση στο υλικό που κόβεται > Δισκάκι κοπής από εξαιρετικά σκληρό και ανθεκτικό βολφράμιο, με επιστροφή τιτανίου και ρουλεμάν διατάσεων 22x6x6mm > Βάρος μόλις 8 kg

ΒΕΝΤΟΥΖΕΣ ΑΛΟΥΜΙΝΙΟΥ

BÜLLE
MACHINERY - TOOLS

ΜΟΝΗ

8€

ΚΩΔΙΚΟΣ:
64302



NEO

- > Σώμα από κράμα αλουμινίου
- > Ενεργή διάμετρος 118mm
- > Οριζόντια ανύψωση 50kg
- > Μοχλός γρήγορης ασφάλισης /απελευθέρωσης

ΔΙΠΛΗ

13€

ΚΩΔΙΚΟΣ:
64303



NEO

- > Σώμα από κράμα αλουμινίου
- > Ενεργή διάμετρος 118mm
- > Οριζόντια ανύψωση 100kg
- > Μοχλός γρήγορης ασφάλισης /απελευθέρωσης σε κάθε βεντούζα

ΤΡΙΠΛΗ

16€

ΚΩΔΙΚΟΣ:
64304



NEO

- > Σώμα από κράμα αλουμινίου
- > Ενεργή διάμετρος 118mm
- > Οριζόντια ανύψωση 130kg
- > Μοχλός γρήγορης ασφάλισης /απελευθέρωσης σε κάθε βεντούζα

ΕΠΑΓΓΕΛΜΑΤΙΚΗ ΒΕΝΤΟΥΖΑ ΜΕ ΜΑΝΟΜΕΤΡΟ

BÜLLE
MACHINERY - TOOLS

25€

ΚΩΔΙΚΟΣ:
64305



Συνοδεύεται με σετ επισκευής της αντλίας κενού σε βαλίτσα μεταφοράς

- > Ανθεκτική ελαστική βάση νιτρίλιου
- > Διάμετρος 210mm - 8"
- > Μέγιστη ικανότητα 200kg
- > Κατάλληλη για λεία και σαγρέ πλακάκια
- > Μανόμετρο ένδειξης της υποπίεσης σε mmHg

ΣΥΣΤΗΜΑ ΜΕΤΑΦΟΡΑΣ ΜΕΓΑΛΩΝ ΠΛΑΚΙΔΙΩΝ

BÜLLE
MACHINERY - TOOLS

579€

ΚΩΔΙΚΟΣ:
64307

- > 6 βεντούζες κενού βαρέως τύπου Φ 210 mm
- > Μέγιστη ικανότητα 220kg
- > Διάσταση τεμαχίου προς μεταφορά 360 x 160 cm (max.)



NEO

- > Κατάλληλο για πλακάκια με λεία και σαγρέ επιφάνεια
- > Με μανόμετρο ένδειξης της υποπίεσης
- > Ενισχυμένο προφίλ αλουμινίου, μεγαλύτερη δομική αντοχή

Συνοδεύεται με τσάντα μεταφοράς

ΦΟΡΗΤΟΣ ΠΤΥΣΣΟΜΕΝΟΣ ΠΑΓΚΟΣ ΕΡΓΑΣΙΑΣ

215€

ΚΩΔΙΚΟΣ:
64308

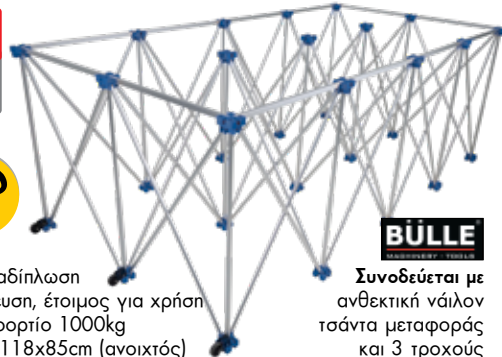

NEO

- > Γρήγορη αναδίπλωση και αποθήκευση, έτοιμος για χρήση
- > Αντοχή σε φορτίο 1000kg
- > Διαστ. 230x118x85cm (ανοιχτός)

BÜLLE
MACHINERY - TOOLS

Συνοδεύεται με ανθεκτική νάilon τσάντα μεταφοράς και 3 τροχούς

ΚΟΦΤΗΣ ΠΛΑΚΙΔΙΩΝ ΗΛΕΚΤΡΙΚΟΣ ΥΓΡΑΣ ΚΟΠΗΣ

BÜLLE
MACHINERY - TOOLS

439€

ΚΩΔΙΚΟΣ:
626120



- Ισχύς 1200 W
- Δίσκος Ø 230x25,4 mm
- Στροφές 2950 rpm
- Τραπεζί 950x390 mm
- Μήκος Κοπής 920 mm
- Ύψος κοπής 45/42 mm (90°/45°)
- Βάρος 50 kg

ΚΟΦΤΗΣ ΔΟΜ. ΥΛΙΚΩΝ ΗΛΕΚΤΡΙΚΟΣ ΥΓΡΑΣ ΚΟΠΗΣ

BÜLLE
MACHINERY - TOOLS

925€

ΚΩΔΙΚΟΣ:
626121



- Ισχύς 2000 W
- Δίσκος Ø 400x25,4 mm
- Στροφές 2800 rpm
- Με αναδιπλούμενη βάση και ενσωματωμένους τροχούς για εύκολη μεταφορά
- Με διακόπτη προστασίας RCD
- Κυλιόμενο φορείο 530x430 mm
- Μήκος Κοπής 800 mm
- Ύψος κοπής 75/120 mm (45°/ 90°)
- Διαστάσεις μηχανήματος 1200x570 mm • Βάρος 76 kg
- Συνοδεύεται με ένα δίσκο κοπής δομικών υλικών

Εικονίζεται
ο κωδικός
603022 140 Lt

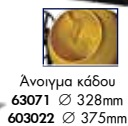

- > Μαντεμένιο πηνίο και γρανάτζι (στεφάνι) κάδου

ΚΩΔΙΚΟΣ	63071	603022
ΙΣΧΥΣ	500 W	550 W
ΧΩΡΗΤΙΚ. ΚΑΔΟΥ	120 Lt.	140 Lt.
ΤΡΟΧΟΙ	Ø 20 cm	Ø 20 cm
ΒΑΡΟΣ	43,5 kg	48 kg
ΤΙΜΗ	239€	259€

Κωδ.: 603023
180 Lt

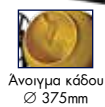

- > Μαντεμένιο πηνίο και γρανάτζι (στεφάνι) κάδου
- > Με ποδοπεντάλ

ΚΩΔΙΚΟΣ	603023
ΙΣΧΥΣ	800 W
ΧΩΡΗΤΙΚ. ΚΑΔΟΥ	180 Lt.
ΤΡΟΧΟΙ	Ø 25 cm
ΒΑΡΟΣ	65 kg
ΤΙΜΗ	319€

Κωδ.: 603024
200 Lt

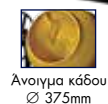

- > Μαντεμένιο πηνίο και γρανάτζι (στεφάνι) κάδου
- > Με ποδοπεντάλ

ΚΩΔΙΚΟΣ	603024
ΙΣΧΥΣ	800 W
ΧΩΡΗΤΙΚ. ΚΑΔΟΥ	200 Lt.
ΤΡΟΧΟΙ	Ø 25 cm
ΒΑΡΟΣ	66 kg
ΤΙΜΗ	339€

Κωδ.: 603025
250 Lt



- > Μαντεμένιο πηνίο και γρανάτζι (στεφάνι) κάδου
- > Με ποδοπεντάλ

ΚΩΔΙΚΟΣ	603025
ΙΣΧΥΣ	1100 W
ΧΩΡΗΤΙΚ. ΚΑΔΟΥ	250 Lt.
ΤΡΟΧΟΙ	Ø 25 cm
ΒΑΡΟΣ	75 kg
ΤΙΜΗ	399€

ΜΠΕΤΟΝΙΕΡΕΣ - ΚΑΡΟΤΣΙ



- > Τροχήλατες μπετονιέρες 135 Lt. & 160 Lt. που μπορούν να χρησιμοποιηθούν και σαν καρότσι για τη μεταφορά του υλικού
- > Μαντεμένιο πηνίο

ΚΩΔΙΚΟΣ	63066	63067
ΙΣΧΥΣ	550 W	650 W
ΧΩΡΗΤΙΚ. ΚΑΔΟΥ	135 Lt.	160 Lt.
ΤΡΟΧΟΙ	Ø 20 cm	Ø 20 cm
ΒΑΡΟΣ	48 kg	52 kg
ΤΙΜΗ	329€	349€

Σημείωση: Η τιμή περιλαμβάνει το stand (βάση στήριξης)

385€ ΚΩΔΙΚΟΣ: 603005



- Τετράχρονος κινητήρας 196 cc
- Σύνδεσμος JP (Japan) Type

Συνοδεύεται με μαρκούτσι 6 μέτρων αφύρας 45mm

ΚΙΝΗΤΗΡΑΣ (cc)	196
ΙΣΧΥΣ Hp (kW)	5,6 (4,1)
ΤΑΧΥΤΗΤΑ ΠΕΡΙΣΤΡ. (rpm)	3600
ΒΑΡΟΣ (kg)	23

ΔΟΝΗΤΙΚΟΣ ΠΗΧΗΣ

539€ ΚΩΔΙΚΟΣ: 603004

- 4-χρονος κινητήρας βενζίνης
- Ισόποση κατανομή δονήσεων σε όλο το μήκος του πήχη για ομοιόμορφη συμπίεση και στρώσιμο του τσιμέντου
- Έως 4 φορές πιο αποδοτικός σε σχέση με τον παραδοσιακό τρόπο



Περιλαμβάνει πήχη 1,88 m

ΚΙΝΗΤΗΡΑΣ (cc)	37,7
ΙΣΧΥΣ Hp (kW)	1,2 (0,87)
ΤΑΧΥΤΗΤΑ (rpm)	6500
ΜΗΚΟΣ ΠΗΧΗ (m)	1,88
ΠΛΑΤΟΣ ΠΕΛΜΑ (cm)	12,5
ΒΑΡΟΣ (kg)	33

ΧΕΙΡΟΚΙΝΗΤΟΣ ΠΗΧΗΣ ΜΠΕΤΟΥ

179€ ΚΩΔΙΚΟΣ: 603037

- Μήκος 1,22m
- Βάρος 3,48kg

209€ ΚΩΔΙΚΟΣ: 603038

- Μήκος 1,83m
- Βάρος 5,22kg



ΛΕΙΑΝΤΗΡΑΣ ΔΑΠΕΔΩΝ

719€ ΚΩΔΙΚΟΣ: 603003



- 4-χρονος κινητήρας βενζίνης
- Στιβαρή κατασκευή
- Δυνατότητα ρύθμισης της κλίσης των λεπίδων
- Απόδοση 200 m²/h

ΚΙΝΗΤΗΡΑΣ (cc)	196
ΙΣΧΥΣ Hp (kW)	5,6 (4,1)
ΤΑΧΥΤΗΤΑ ΠΕΡΙΣΤΡΟΦΗΣ ΛΕΠΙΔΩΝ (rpm)	40-140
ΕΠΙΦΑΝΕΙΑ ΕΡΓΑΣΙΑΣ (mm)	Ø 910
ΔΙΑΣΤΑΣΕΙΣ ΛΕΠΙΔΩΝ (mm)	350 x 150
ΒΑΡΟΣ (kg)	79

Συνοδεύεται με σετ 4 λεπίδων φινιρίσματος 35x15 cm

490€ ΚΩΔΙΚΟΣ: 603026



- Διάσταση πέλματος 510x370mm
- Δύναμη δόνησης 11 KN
- Κινητήρας 196cc
- Βάρος Κ/Μ: 60/65 kg
- Διαστ. συσκ.: 400x470x710 mm
- Συνοδεύεται με κιτ τροχών και σιλικονούχο πέλαμα για κυβόλιθους



Κιτ τροχών



Σιλικονούχο πέλαμα για κυβόλιθους

620€ ΚΩΔΙΚΟΣ: 603036



- Διάσταση πέλματος 550x440mm
- Δύναμη δόνησης 15 KN
- Κινητήρας 196cc
- Βάρος Κ/Μ: 88/91 kg
- Διαστ. συσκ.: 640 x 480 x 670 mm
- Συνοδεύεται με κιτ τροχών και σιλικονούχο πέλαμα για κυβόλιθους



Σιλικονούχο πέλαμα για κυβόλιθους

690€ ΚΩΔΙΚΟΣ: 603027

Αναμένεται από 23/06/2026



- Διάσταση πέλματος 690x460mm
- Δύναμη δόνησης 28KN
- Κινητήρας 196cc
- Βάρος Κ/Μ: 96/101 kg
- Διαστ. συσκ.: 470x750x520 mm
- Συνοδεύεται με κιτ τροχών και σιλικονούχο πέλαμα για κυβόλιθους



Κιτ τροχών



Σιλικονούχο πέλαμα για κυβόλιθους

1.150€ ΚΩΔΙΚΟΣ: 603002

2 ΚΑΤΕΥΘΥΝΣΕΩΝ (ΕΜΠΡΟΣ + ΟΠΙΣΘΕΝ)



- Διάσταση πέλματος 620x400mm
- Δύναμη δόνησης 25 KN
- Κινητήρας 196cc
- Βάρος Κ/Μ: 117/135,5 kg
- Διαστ. συσκ.: 800x470x940 mm
- Συνοδεύεται με κιτ τροχών και σιλικονούχο πέλαμα για κυβόλιθους



Σιλικονούχο πέλαμα για κυβόλιθους



Κιτ τροχών

1.450€ ΚΩΔΙΚΟΣ: 603035

2 ΚΑΤΕΥΘΥΝΣΕΩΝ (ΕΜΠΡΟΣ + ΟΠΙΣΘΕΝ)

Αναμένεται από 26/05/2026



- Διάσταση πέλματος 710x360mm
- Δύναμη δόνησης 30,5 KN
- Ισχυρός κινητήρας 270cc
- Βάρος Κ/Μ: 145/156 kg
- Διαστ. συσκ.: 775x480x1020 mm
- Συνοδεύεται με κιτ τροχών και σιλικονούχο πέλαμα για κυβόλιθους



Σιλικονούχο πέλαμα για κυβόλιθους



1.250€ ΚΩΔΙΚΟΣ: 603017



- Διάσταση πέλματος 345x285 mm
- Δύναμη δόνησης 13,7 KN
- Κινητήρας 196 cc
- Βάρος Κ/Μ: 76/102 kg
- Διαστ. συσκ.: 760x460x1070 mm



Συνοδεύεται με κιτ τροχών



699€ ΚΩΔΙΚΟΣ: 603006



Συνοδεύεται με το δίσκο κοπής Ø 350mm

- Για εργασίες σε σκυρόδεμα και άσφαλο
- Κινητήρας 196cc
- Γρασσαριζόμενα ρουλεμάν στην έδραση του άξονα του δίσκου κοπής
- Βάρος Κ/Μ: 69/76 kg
- Διαστ. συσκ.: 850x500x780 mm

ΚΙΝΗΤΗΡΑΣ (cc)	196
ΙΣΧΥΣ Hp (kW)	5,6 (4,1)
ΔΟΧΕΙΟ ΝΕΡΟΥ (Lt.)	12
ΔΙΑΜΕΤΡΟΣ ΔΙΣΚΟΥ (mm)	Ø 300 - 350
ΟΠΗ ΔΙΣΚΟΥ (mm)	Ø 25,4
ΒΑΘΟΣ ΚΟΠΗΣ max. (mm)	110

1.149€ ΚΩΔΙΚΟΣ: 603007



Συνοδεύεται με το δίσκο κοπής Ø 500mm

- Για εργασίες σε σκυρόδεμα και άσφαλο
- Ισχυρός κινητήρας 389cc
- Γρασσαριζόμενα ρουλεμάν στην έδραση του άξονα του δίσκου κοπής
- Βάρος Κ/Μ: 103/120 kg
- Διαστ. συσκ.: 1070x570x1000 mm

ΚΙΝΗΤΗΡΑΣ (cc)	389
ΙΣΧΥΣ Hp (kW)	11 (8,2)
ΔΟΧΕΙΟ ΝΕΡΟΥ (Lt.)	35
ΔΙΑΜΕΤΡΟΣ ΔΙΣΚΟΥ (mm)	Ø 350 - 500
ΟΠΗ ΔΙΣΚΟΥ (mm)	Ø 25,4
ΒΑΘΟΣ ΚΟΠΗΣ max. (mm)	170

1.499€ ΚΩΔΙΚΟΣ: 603034

ΜΕ ΗΜΙΑΥΤΟΜΑΤΗ ΠΡΟΩΘΗΣΗ

Αναμένεται από 26/05/2026



Συνοδεύεται με το δίσκο κοπής Ø 500mm

- Για εργασίες σε σκυρόδεμα και άσφαλο
- Ισχυρός κινητήρας 389cc
- **Με ημιαυτόματη προώθηση**
- Γρασσαριζόμενα ρουλεμάν στην έδραση του άξονα του δίσκου κοπής
- Βάρος Κ/Μ: 157/172 kg
- Διαστ. συσκ.: 1150x570x940 mm

ΚΙΝΗΤΗΡΑΣ (cc)	389
ΙΣΧΥΣ Hp (kW)	11 (8,2)
ΔΟΧΕΙΟ ΝΕΡΟΥ (Lt.)	40
ΔΙΑΜΕΤΡΟΣ ΔΙΣΚΟΥ (mm)	Ø 350 - 500
ΟΠΗ ΔΙΣΚΟΥ (mm)	Ø 25,4
ΒΑΘΟΣ ΚΟΠΗΣ max. (mm)	170

ΑΝΤΑΛΛΑΚΤΙΚΟΙ ΔΙΣΚΟΙ (*)



ΚΩΔΙΚΟΣ	ΠΕΡΙΓΡΑΦΗ	ΤΙΜΗ
603013	ΔΙΣΚΟΣ ΜΠΕΤΟΝ / ΑΣΦΑΛΤΟΥ Ø 350	87 €
603015	ΔΙΣΚΟΣ ΜΠΕΤΟΝ / ΑΣΦΑΛΤΟΥ HEAVY DUTY Ø 350	129 €
603014	ΔΙΣΚΟΣ ΜΠΕΤΟΝ / ΑΣΦΑΛΤΟΥ Ø 500	170 €
603016	ΔΙΣΚΟΣ ΜΠΕΤΟΝ / ΑΣΦΑΛΤΟΥ HEAVY DUTY Ø 500	210 €

BENZINOKΙΝΗΤΟΙ ΚΟΦΤΕΣ Κατάλληλοι για κοπή δομικών υλικών και μετάλλων (*)

739€ ΚΩΔΙΚΟΣ: 633313



- Κινητήρας 74 cc
- Δίσκος Ø 350 x 25,4 mm
- Στροφές max. 9500 rpm
- Βάθος Κοπής 125 mm
- Βάρος 14 kg
- Περιλαμβάνονται εξαρτήματα ψεκασμού νερού για υγρά κοπή

- Συνοδεύεται με ένα δίσκο κοπής δομικών υλικών σε βαλτισάκι μεταφοράς
- (*) Για κοπή μετάλλων απαιτείται σμυριδοτροχός (δεν περιλαμβάνεται)

ΑΝΤΑΛΛΑΚΤΙΚΟΙ ΔΙΣΚΟΙ

ΚΩΔΙΚΟΣ	ΠΕΡΙΓΡΑΦΗ	ΤΙΜΗ
603013	ΔΙΣΚΟΣ ΜΠΕΤΟΝ / ΑΣΦΑΛΤΟΥ Ø 350	87 €
603015	ΔΙΣΚΟΣ ΜΠΕΤΟΝ / ΑΣΦΑΛΤΟΥ ΒΑΡ. ΤΥΠΟΥ Ø 350	129 €

839€ ΚΩΔΙΚΟΣ: 603032



- Κινητήρας 93,6 cc
- Δίσκος Ø 400 x 25,4 mm
- Στροφές max. 9500 rpm
- Βάθος Κοπής 150 mm
- Βάρος 14,5 kg
- Περιλαμβάνονται εξαρτήματα ψεκασμού νερού για υγρά κοπή

- Συνοδεύεται με ένα δίσκο κοπής δομικών υλικών
- (*) Για κοπή μετάλλων απαιτείται σμυριδοτροχός (δεν περιλαμβάνεται)

ΑΝΤΑΛΛΑΚΤΙΚΟΣ ΔΙΣΚΟΣ

ΚΩΔΙΚΟΣ	ΠΕΡΙΓΡΑΦΗ	ΤΙΜΗ
603033	ΔΙΣΚΟΣ ΜΠΕΤΟΝ / ΑΣΦΑΛΤΟΥ Ø 400	75 €

Για ηλεκτρικό κόφτη βλ. σελ. 15



Η σειρά **SYNERGIC** της IMPERIA είναι κατάλληλη για ερασιτέχνες αλλά και επαγγελματίες με μέσο όγκο εργασιών. Διαθέτει τεχνολογία συγκόλλησης Synergic με πλούσια βάση παραμέτρων συγκόλλησης για εύκολη και γρήγορη επιλογή των κατάλληλων ρυθμίσεων. Είναι εξοπλισμένα με Anti-Stick, Hot-Start, Arc-Force, Lift-TIG, VRD. Δυνατότητα συγκόλλησης ηλεκτροδίων **RUTILE - BASIC - INOX - CELLULOSE**



- > MMA
- > Lift TIG



Συνοδεύονται με: τσιμπίδα ηλεκτροδίου και σώμα γείωσης

ΚΩΔΙΚΟΣ	65666	65667
ΤΥΠΟΣ	MMA 160	MMA 200
ΑΠΟΔΟΣΗ*	160 A	200 A
DUTY CYCLE	25% @ 40°C	25% @ 40°C
ΙΣΧΥΣ (KVA)	7,1	9,4
ΤΑΣΗ (V)	1Ph - 230	1Ph - 230
ΗΛΕΚΤΡΟΔΙΟ Ø max (mm)	4	5
ΒΑΡΟΣ (kg)	3,8	4,3
ΤΙΜΗ	139€	179€

* Πιστοποιημένες αποδόσεις σύμφωνα με τα Ευρωπαϊκά πρότυπα EN 60974-1 και EN 60974-10

Οι ηλεκτροσυγκολλήσεις της σειράς inverter PRO ARC της IMPERIA προορίζονται για αμιγώς επαγγελματική χρήση. Κατασκευάζονται με κορυφαία ηλεκτρονικά νέας γενιάς και είναι κατάλληλες για συγκόλληση με ηλεκτρόδιο (MMA) ή τσιμπίδα TIG (DC Lift Arc TIG - εκτός από το μοντέλο PRO ARC 251). Παράγονται με τις πιο σύγχρονες μεθόδους και αποτελούν ένα μοναδικό συνδυασμό υψηλών επιδόσεων με σύγχρονο design. Απευθύνονται σε κάθε επαγγελματία που ζητά ένα inverter compact, ελαφρύ, κομψό, υψηλών αποδόσεων, με εύκολο ξεκίνημα, συγκόλληση χωρίς πιτσιλιές και σταθερό ρεύμα συγκόλλησης για ομοιόμορφη γραφή. Τα Inverter IMPERIA είναι εξοπλισμένα με: • **Hot-Start ignition** (προσθέτει ηλεκτρική ισχύ -ρεύμα- για ομαλό ξεκίνημα της συγκόλλησης) • **Anti-Stick** (σταματά το ρεύμα συγκόλλησης εάν το ηλεκτρόδιο "κολλήσει" στο υλικό) • **Arc-Force** (εξασφαλίζει ομοιογένεια κόλλησης ακόμα και όταν η απόσταση μεταξύ ηλεκτροδίου και επιφάνειας δεν είναι σταθερή). Μπορούν να χρησιμοποιηθούν και με γεννήτρια. Συγκόλληση με ηλεκτρόδια Κυπαρίνης, Ρουτιλίου, Βασικό και Inox.

**ARC 161 / ARC 181
ARC 201**

ΚΩΔΙΚΟΣ	65661	65662	65663	65665
ΤΥΠΟΣ	PRO ARC161	PRO ARC181	PRO ARC201	PRO ARC251
ΑΠΟΔΟΣΗ*	160 A	180 A	200 A	250 A
DUTY CYCLE	35% @ 40°C	35% @ 40°C	30% @ 40°C	40% @ 40°C
	60% @ 25°C	60% @ 25°C	60% @ 25°C	100% @ 25°C
ΙΣΧΥΣ (KVA)	7,1	8,2	9,4	13
ΤΑΣΗ (V)	230	230	230	230
ΗΛΕΚΤΡ. Ø max (mm)	4	4	5	5
ΒΑΡΟΣ (kg)	4,7	5,0	5,5	12,7
ΤΙΜΗ	235€	279€	325€	449€

Συνοδεύονται με την τσιμπίδα ηλεκτροδίου 3m, το σώμα γείωσης 3m & ο ιμάντας ανάρτησης.



* Πιστοποιημένες αποδόσεις σύμφωνα με τα Ευρωπαϊκά πρότυπα EN 60974-1 και EN 60974-10

- TIG inverter, τεχνολογίας IGBT, παλμικό (Pulse), υψίσυχνο (HF), με ψηφιακό πάνελ ελέγχου (digital), προορίζεται για αμιγώς επαγγελματική χρήση.
- Η τεχνολογία HF Arc Ignition επιτρέπει τη δημιουργία τόξου χωρίς να χρειάζεται να έρθει σε επαφή η ακίδα της τσιμπίδας με την επιφάνεια συγκόλλησης και διασφαλίζει παραγωγικότητα και ευκολία χρήσης.
- Διαθέτει λειτουργία παλμών για ακόμη πιο τέλεια συγκόλληση ακόμη και στα πιο λεπτά μέταλλα.
- Επιτρέπει τη ρύθμιση σταδιακής μείωσης του ρεύματος TIG (down slope) και αερίου (post flow).
- Δυνατότητα ρύθμισης συγκόλλησης 2T/4T.
- Παρέχει ομαλό τόξο και σταθερή λειτουργία συγκόλλησης, ακόμη και στα πιο δύσκολα μέταλλα όπως χάλυβα, ανοξείδωτου χάλυβα, χαλκού και τιτανίου.
- Δυνατότητα συγκόλλησης ηλεκτροδίων **RUTILE - BASIC - INOX**.



Συνοδεύεται με τσιμπίδα TIG 4m & σώμα γείωσης 3m

ΚΩΔΙΚΟΣ	65648
ΤΥΠΟΣ	TIG 201P
ΑΠΟΔΟΣΗ*	200 A
ΙΣΧΥΣ (KVA) (TIG/MMA)	6/8,2
ΡΕΥΜΑ ΣΥΓΚΟΛΛΗΣΗΣ (A)	10-200
ΤΑΣΗ (V)	1Ph - 230
ΗΛΕΚΤΡΟΔΙΟ Ø max (mm)	5
ΒΑΡΟΣ (kg)	6,2
ΤΙΜΗ	529€

* Πιστοποιημένες αποδόσεις σύμφωνα με τα Ευρωπαϊκά πρότυπα EN 60974-1 και EN 60974-10

Υψηλών επιδόσεων επαγγελματικά inverter TIG AC/DC. Τεχνολογίας IGBT, παλμικά, ψηφιακής παραμετροποίησης με αυτόματη αποθήκευση των παραμέτρων. **AC TIG με ρύθμιση συχνότητας, κατάλληλα για συγκόλληση αλουμινίου** και μαγνησίου. **Pulse TIG** για υψηλές επιδόσεις στη συγκόλληση λεπτών μετάλλων. Με **σταθερό τόξο** για ομοιόμορφη ραφή χωρίς πιτσιλίες και παραμορφώσεις. **Ένδειξη ρεύματος συγκόλλησης** σε πραγματικό χρόνο. **Ποιοτική συγκόλληση** σε χάλυβα, ανοξείδωτο, πτίανιο, χαλκό, νικέλιο και τα κράματά τους. **Δυνατότητα ρύθμισης** του χρόνου αύξησης (up slope) και της ρύθμισης του χρόνου σταδιακής μείωσης του ρεύματος TIG (down slope), των παλμών και της συχνότητας-εύρους του παλμικού ρεύματος.



ΧΑΡΑΚΤΗΡΙΣΤΙΚΑ

- HF υψίσυνο
- MMA με VRD
- AC TIG με ρύθμιση συχνότητας
- AC Pulse TIG
- DC Pulse TIG
- Hot Start
- Αυτόματη αποθήκευση παραμέτρων συγκόλλησης
- Ψηφιακός πίνακας ελέγχου
- 2T/4T/Spot

ΙΔΑΝΙΚΑ ΓΙΑ ΣΥΓΚΟΛΛΗΣΗ ΑΛΟΥΜΙΝΙΟΥ ΜΕ TIG



Digital



Ψηφιακός πίνακας ελέγχου λειτουργιών



Ψηφιακός πίνακας ελέγχου λειτουργιών

Digital

ΤΡΙΦΑΣΙΚΟ

899€ ΚΩΔ.: 65645
TIG202P AC/DC

ΤΑΣΗ	AC 230V
ΙΣΧΥΣ	7.1 KVA
ΑΠΟΔΟΣΗ @ 40°C (TIG)	200 A (25%)
ΑΠΟΔΟΣΗ @ 40°C (MMA)	160 A (30%)
ΒΑΘΜΟΣ ΠΡΟΣΤΑΣΙΑΣ	IP 21 S / F
ΔΙΑΣΤΑΣΕΙΣ	426 x 162 x 277 mm
ΔΙΑΣΤΑΣΕΙΣ ΣΥΣΚ.	545 x 305 x 415 mm
ΒΑΡΟΣ Κ/Μ	9 / 15 kg

Συνοδεύεται με τσιμπίδα TIG 4m & σώμα γείωσης

ΠΡΟΑΙΡΕΤΙΚΟΣ ΕΞΟΠΛΙΣΜΟΣ ΓΙΑ ΚΩΔ. 65645

ΠΟΔΟΠΕΝΤΑΛ ΚΩΔ.: 65688 ΤΙΜΗ: 75€

ΠΡΟΑΙΡΕΤΙΚΟΣ ΕΞΟΠΛΙΣΜΟΣ ΓΙΑ ΚΩΔ. 65673

ΚΙΤ ΥΔΡΟΨΥΞΗΣ:

ΤΣΙΜΠΙΔΑ ΥΔΡΟΨΥΞΗΣ ΚΩΔ.: 660060 ΤΙΜΗ: 75€

ΜΟΝΑΔΑ ΥΔΡΟΨΥΞΗΣ ΚΩΔ.: 660059 ΤΙΜΗ: 590€

ΚΑΡΟΤΣΙ ΜΕΤΑΦΟΡΑΣ: ΚΩΔ.: 660061 ΤΙΜΗ: 340€

ΠΟΔΟΠΕΝΤΑΛ ΚΩΔ.: 660067 ΤΙΜΗ: 109€

2.090€ ΚΩΔ.: 65673
TIG315P AC/DC

ΤΑΣΗ	AC 400V ± 15%
ΙΣΧΥΣ max.	9 KVA (TIG) / 10 KVA (MMA)
ΑΠΟΔΟΣΗ @ 40°C (TIG)	315 A* (30%)
ΑΠΟΔΟΣΗ @ 40°C (MMA)	270 A (30%)
ΒΑΘΜΟΣ ΠΡΟΣΤΑΣΙΑΣ	IP 21 S / F
ΔΙΑΣΤΑΣΕΙΣ	566 x 224 x 405 mm
ΔΙΑΣΤΑΣΕΙΣ ΣΥΣΚ.	650 x 280 x 490 mm
ΒΑΡΟΣ Κ/Μ	25,5 / 34 kg

*Μέγιστη απόδοση με χρήση ΚΙΤ Υδροψύξης
Συνοδεύεται με αερόψυκτη τσιμπίδα TIG 4m (WP-26) απόδοσης 250A & σώμα γείωσης

PLASMA ΚΟΠΗΣ ΜΕΤΑΛΛΩΝ ΤΕΧΝΟΛ. INVERTER



- **High Frequency**
- **Συνοδεύεται με:** τσιμπίδα κοπής PT-31 μήκους 5m, καλώδιο με σώμα γείωσης και ρυθμιστή αέρα

ΚΩΔΙΚΟΣ	65640
ΤΥΠΟΣ	PLC41 HF
ΠΑΧΟΣ ΚΟΠΗΣ (mm)	6 / 8 (max)
ΤΑΣΗ (V)	1Ph- 230
ΙΣΧΥΣ (KVA)	6,44
ΑΠΟΔΟΣΗ (A)	20 - 40
DUTY CYCLE @ 40°C	25%
ΒΑΡΟΣ Κ/Μ (kg)	7,8/11
ΤΙΜΗ	499€



- **Non High Frequency**
- **Συνοδεύεται με:** τσιμπίδα κοπής IPT-40 μήκους 6m, καλώδιο με σώμα γείωσης και ρυθμιστή αέρα

ΚΩΔΙΚΟΣ	65659
ΤΥΠΟΣ	PLC 46
ΠΑΧΟΣ ΚΟΠΗΣ (mm)	6 / 8 (max)
ΤΑΣΗ (V)	1Ph- 230
ΙΣΧΥΣ (KVA)	6,45
ΑΠΟΔΟΣΗ (A)	20 - 40
DUTY CYCLE @ 40°C	35%
ΒΑΡΟΣ Κ/Μ (kg)	8,6/12,7
ΤΙΜΗ	779€



- **Non High Frequency**
- **Τριφασικό**
- **CNC Connection**
- **Συνοδεύεται με:** τσιμπίδα κοπής P80 μήκους 5m, καλώδιο με σώμα γείωσης και ρυθμιστή αέρα

ΚΩΔΙΚΟΣ	65674
ΤΥΠΟΣ	PRO PLC 80
ΠΑΧΟΣ ΚΟΠΗΣ (mm)	20 / 35 (max)
ΤΑΣΗ (V)	3Ph - AC 380V
ΙΣΧΥΣ (KVA)	11,3
ΑΠΟΔΟΣΗ (A)	20 - 80
DUTY CYCLE @ 40°C	40%
ΒΑΡΟΣ Κ/Μ (kg)	15/20
ΤΙΜΗ	1.190€

Με τις ηλεκτροσυγκολλήσεις IMPERIA τεχνολογίας inverter MIG / MMA έχετε τη δυνατότητα συγκόλλησης με διαφορετικούς τρόπους: 1) συγκόλληση με τσιμπίδα σύρματος και χρήση αερίου (MIG), 2) με τσιμπίδα σύρματος χωρίς χρήση αερίου (χρήση επικαλυμμένου σύρματος), 3) με τσιμπίδα ηλεκτροδίου (MMA). Επιπλέον για το μοντέλο MIG 351 συγκόλληση Lift Arc TIG. Συγκόλληση με Spool Gun (για συγκόλληση με σύρμα αλουμινίου) για τα μοντέλα MIG 211, MIG 251, MIG 351.



ΚΩΔΙΚΟΣ	65651	65653	657110	657111	657112	657113	65669
ΤΥΠΟΣ	MIG 161	MIG 201	MIG 211	MIG 251	MIG 351	MIG 451ST	MIG 501 ti
ΑΠΟΔΟΣΗ	160 A (25%)	200 A (16%)	200 A (35% @ 40°C)	250 A (35% @ 40°C)	350 A (40% @ 40°C)	400 A (50% @ 40°C)	500 A (50% @ 40°C)
ΡΕΥΜΑ ΕΙΣΟΔ. (A) / ΙΣΧΥΣ (KVA) (MIG)	25,7 / 5,9	35 / 8,0	41 / 9,4	48 / 11	21,7 ΑΝΑ ΦΑΣΗ / 15	35 ΑΝΑ ΦΑΣΗ / 24,1	38,4 ΑΝΑ ΦΑΣΗ / 25,2
ΤΑΣΗ ΕΙΣΟΔΟΥ (V)	1Ph- 230	1Ph- 230	1Ph- 230	1Ph- 230	3Ph- 400	3Ph- 400	3Ph- 400
ΕΥΡΟΣ ΤΑΣΗΣ Volt (MIG)	15.5 V - 22 V	15.5 V - 24 V	15.5 V - 24 V	15.5 V - 26.5 V	16.5 V - 31.5 V	17 V - 34 V	16.5 V - 31.5V
ΣΥΡΜΑΤΑ Ø	0,6 - 0,8 - 1,0 mm (κουλούρα 5 kg)	0,6 - 0,8 - 1,0 mm (κουλούρα 5 kg)	0,8 - 1,0 mm (κουλούρα 15 kg)	0,8 - 1,0 mm (κουλούρα 15 kg)	1,0 - 1,2 mm (κουλούρα 15 kg)	1,0 - 1,2 - 1,6 mm (κουλούρα 15 kg)	1,0 - 1,2 - 1,6 mm (κουλούρα 15 kg)
ΗΛΕΚΤΡΟΔΙΟ Ø max (mm)	4	4	4	5	5	6	6
ΒΑΡΟΣ Κ/Μ (kg)	12,5/16,1	12,8/16,9	47/59	50/53	54/57	114/121	116/124
ΤΙΜΗ	530€	650€	1.100€	1.210€	1.650€	2.690€	3.680€

INVERTER ΣΥΡΜΑΤΟΣ (MIG)

INVERTER ΣΥΡΜΑΤΟΣ (MIG) ΠΡΟΤΕΙΝΟΜΕΝΟ ΚΥΡΙΩΣ ΓΙΑ ΤΗΝ ΦΑΝΟΠΟΙΑ.



775€
ΚΩΔ. 65670
MIG 181

ΑΠΟΔΟΣΗ (A)	180 (20%)
ΙΣΧΥΣ (KVA)	7
ΡΥΘΜΙΣΗ VOLT (MIG)	15.5V-23V
ΣΥΡΜΑΤΑ	0,8-1,0mm (κουλούρα 15kg)
ΒΑΡΟΣ Κ/Μ (kg)	36/46

Συνοδεύεται με: τσιμπίδα σύρματος & σώμα γείωσης

SPOTTER - ΠΟΝΤΑ ΦΑΝΟΠΟΪΑΣ

Πιστόλι συγκόλλησης καρφιών, βιδών, ροδελών, πριτσινιών σε λαμαρίνες. Η συγκόλληση διαφόρων εξαρτημάτων και ο εξολκέας επιτρέπει το ίσιωμα των λαμαρινών και τη γρήγορη επισκευή σε δύσκολα σημεία των αμαξωμάτων.



445€
ΚΩΔΙΚΟΣ: 45901

ΙΣΧΥΣ 50% (KVA)	0,8
ΑΣΦΑΛΕΙΑ ΠΙΝΑΚΑ (A)	16
ΒΑΡΟΣ (kg)	5

Συνοδεύεται με: • Εξολκέα • Ηλεκτρόδια συγκόλλησης καρφιών, βιδών, πριτσινιών και ροδελών • Ηλεκτρόδιο σώματος για συγκόλληση ροδελών • Πλαστική κασετίνα με αναλώσιμα

Εύχρηστη πόντα φανοποιίας που διαθέτει ξεχωριστό πιστόλι φανοποιίας, προσφέροντας άνετη και ξεκούραστη χρήση. Με μικροεπεξεργαστή για εύκολες και γρήγορες ρυθμίσεις, με καμπύλη Synergic. Με δυνατότητα αποθήκευσης στη μνήμη 4 προγραμμάτων για τις πιο συχνές εργασίες. Χαμηλή κατανάλωση.



779€
ΚΩΔΙΚΟΣ: 45906

ΙΣΧΥΣ 50% (KVA)	2,3
ΑΣΦΑΛΕΙΑ ΠΙΝΑΚΑ (A)	8
ΒΑΡΟΣ (kg)	18,3

Συνοδεύεται με: • Πιστόλι μονοπόντας • Εξολκέα • Ηλεκτρόδια • Σώμα γείωσης και διάφορα αναλώσιμα

Νέες υπερσύγχρονες επαγγελματικές ηλεκτροσυγκόλλησες IMPERIA πολλαπλών εφαρμογών δίνουν τη δυνατότητα διαφορετικών τύπων συγκόλλησης: Synergic MIG/MAG, PULSE MIG (MULTI 3-250), Lift TIG, MMA. Διαθέτουν προηγμένο, φιλικό στο χρήστη, πάνελ αφής για επιλογή των παραμέτρων συγκόλλησης και ψηφιακές οθόνες απεικόνισης των παραμέτρων. Στιβαρή κατασκευή, προηγμένη τεχνολογία ελέγχου "ARM chip control" και ψηφιακό αλγόριθμο του κυκλώματος της τάσης για γρήγορο και ακριβή έλεγχο της κυματομορφής εξόδου. Έξυπνη βάση δεδομένων για τη λειτουργία SYNERGIC MIG που απλοποιεί τη ρύθμιση των δεδομένων. Ψηφιακό έλεγχο του τροφοδότη σύρματος ώστε να επιτυγχάνεται σταθερή και υψηλή ποιότητα συγκόλλησης και ελέγχου τόξου. Νέος σχεδιασμός εσωτερικού που επιτυγχάνει ψύξη των κυκλωμάτων, αύξηση της απόδοσης με ταυτόχρονη αύξηση της προστασίας από σκόνη. Δυνατότητα πολλαπλών ρυθμίσεων για συγκόλληση υψηλών προδιαγραφών σε μέταλλα και αλουμίνιο (steel/stainless steel/AlSi/AlMg). Συνοδεύονται και με τις 3 τσιμπίδες.

399€
ΚΩΔ. 65601
MULTI 3-160

579€
ΚΩΔ. 65622
MULTI 3-200

**3 ΣΕ 1:
MIG, LIFT TIG,
MMA**

inverter



ΚΩΔΙΚΟΣ	65601	65622
ΑΠΟΔΟΣΗ	MIG/TIG 160 A (25%)	MIG/TIG 200 A (20%)
(EN 60974-1) @ 40 °C	MMA 140 A (25%)	MMA 180 A (20%)
ΙΣΧΥΣ (KVA)	7,3	8
ΤΑΣΗ ΕΙΣΟΔΟΥ (V)	1Ph- 230	1Ph- 230
ΡΥΘΜΙΣΗ Volt (MIG)	15,5 V - 22 V	15,5 V - 24 V
ΣΥΡΜΑΤΑ Ø	0,6-0,8-1,0 mm (κουλούρα 5 kg)	0,6-0,8-1,0 mm (κουλούρα 5 kg)
ΗΛΕΚΤΡΟΔΙΟ Ø max (mm)	3,25	4
ΒΑΡΟΣ (kg)	13,3	14,3

Συνοδεύονται και με τις τρεις τσιμπίδες: τσιμπίδα σύρματος, τσιμπίδα TIG, τσιμπίδα ηλεκτροδίου & σώμα γείωσης

1.690€
ΚΩΔ. 65675
MULTI 3-250

**3 ΣΕ 1:
MIG (+PULSE MIG),
LIFT TIG, MMA**

inverter



ΑΠΟΔΟΣΗ	MIG/TIG 250 A (40%)
(EN 60974-1) @ 40 °C	MMA 220 A (40%)
ΙΣΧΥΣ (KVA)	9,13
ΤΑΣΗ ΕΙΣΟΔΟΥ (V)	1Ph- 230
ΡΥΘΜΙΣΗ Volt (MIG)	16 V - 26,5 V
ΣΥΡΜΑΤΑ Ø	0,8-1,0-1,2 mm (κουλούρα 15 kg)
ΗΛΕΚΤΡΟΔΙΟ Ø max (mm)	5
ΒΑΡΟΣ (kg)	64

Συνοδεύεται και με τις τρεις τσιμπίδες: τσιμπίδα σύρματος, τσιμπίδα TIG, τσιμπίδα ηλεκτροδίου & σώμα γείωσης



Ψηφιακές οθόνες απεικόνισης των παραμέτρων

INVERTER ΗΛΕΚΤΡΟΔΙΟΥ (MMA)



Inverter ηλεκτροδίου τεχνολογίας IGBT, πολύ προσιτού κόστους, με όλες τις σύγχρονες και απαραίτητες λειτουργίες και ευκολίες χρήσης, ιδανική για ερασιτέχνες ακόμα και για αρχάριους. Ομοιογένεια, σταθερή συγκόλληση και πιστοποιημένες αποδόσεις.

69€

ΚΩΔ.: 657013
MMA 140A

- Τεχνολογίας IGBT
- Ψηφιακή οθόνη για ακριβή ρύθμιση των Amperes
- Θερμική προστασία για αποφυγή υπερθέρμανσης
- Ευκολία χρήσης, ιδανική ακόμα και για αρχάριους

NEO



ΑΠΟΔΟΣΗ (A)	140
ΑΠΟΔΟΣΗ (*)	35% @ 40°C
ΙΣΧΥΣ (KVA)	6,1
ΤΑΣΗ (V)	1ph-230V-50Hz
ΗΛΕΚΤΡΟΔΙΟ Ø (mm)	3,2
ΒΑΘΜΟΣ ΠΡΟΣΤΑΣΙΑΣ	IP 21 S / H
ΒΑΡΟΣ Κ/Μ	2,6/4,6 kg

(*) Πιστοποιημένες αποδόσεις σύμφωνα με τα Ευρωπαϊκά πρότυπα EN 60974-1

Συνοδεύεται με: τσιμπίδα ηλεκτροδίου με καλώδιο 3m, σώμα γείωσης με καλώδιο 3m, ιμάντα ανάρτησης μάσκα και βούρτσα καθαρισμού



N15



- Cooling: Air Cooling
- Connection: EURO

ΚΩΔΙΚΟΣ	660080	660081	660082
ΤΥΠΟΣ	N15		
ΜΗΚΟΣ ΚΑΛΩΔ. (m)	3	4	5
DUTY CYCLE 60% CO ₂	180 A		
Mix	150 A		
WIRE (mm)	0.6 -1.0		
ΒΑΡΟΣ (kg)	1,89	2,26	2,6
ΤΙΜΗ	52€	70€	84€

N24

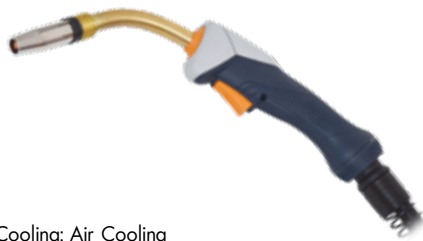

- Cooling: Air Cooling
- Connection: EURO

ΚΩΔΙΚΟΣ	660083	660084	660085
ΤΥΠΟΣ	N24		
ΜΗΚΟΣ ΚΑΛΩΔ. (m)	3	4	5
DUTY CYCLE 60% CO ₂	250 A		
Mix	220 A		
WIRE (mm)	0.8 -1.2		
ΒΑΡΟΣ (kg)	2,37	2,85	3,3
ΤΙΜΗ	75€	92€	105€

N36

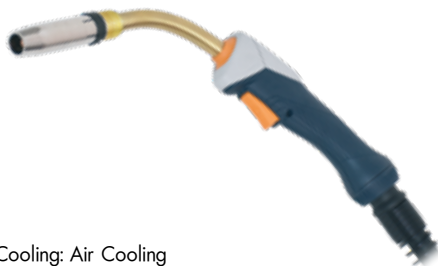

- Cooling: Air Cooling
- Connection: EURO

ΚΩΔΙΚΟΣ	660086	660087	660088
ΤΥΠΟΣ	N36		
ΜΗΚΟΣ ΚΑΛΩΔ. (m)	3	4	5
DUTY CYCLE 60% CO ₂	340 A		
Mix	300 A		
WIRE (mm)	0.8 -1.6		
ΒΑΡΟΣ (kg)	3,2	3,9	4,6
ΤΙΜΗ	98€	115€	129€

N40



- Cooling: Air Cooling
- Connection: EURO

ΚΩΔΙΚΟΣ	660089	660090	660091
ΤΥΠΟΣ	N40		
ΜΗΚΟΣ ΚΑΛΩΔ. (m)	3	4	5
DUTY CYCLE 60% CO ₂	400 A		
Mix	380 A		
WIRE (mm)	1.0 -1.6		
ΒΑΡΟΣ (kg)	3,55	4,35	5,13
ΤΙΜΗ	120€	145€	176€

NW501



- Cooling: Water Cooling
- Connection: EURO

ΚΩΔΙΚΟΣ	660092	660093	660094
ΤΥΠΟΣ	NW501 (ΥΔΡΟΨΥΚΤΗ)		
ΜΗΚΟΣ ΚΑΛΩΔ. (m)	3	4	5
DUTY CYCLE 60% CO ₂	500 A (100%)		
Mix	450 A (100%)		
WIRE (mm)	1.0 -1.6		
ΒΑΡΟΣ (kg)	3,04	3,73	4,34
ΤΙΜΗ	162€	182€	197€

27€

ΚΩΔΙΚΟΣ:
657020

- ▶ Με 2 Φωτοκύτταρα και υψηλής απόδοσης αυτόματο φίλτρο σκίασης
- ▶ Προστασία από υπεριώδη και υπέρυθρη ακτινοβολία
- ▶ Με ρύθμιση βαθμού σκίασης, χρόνου υστέρησης και εξωτερικής ευαισθησίας
- ▶ Ελαφριά και ξεκούραστη για το χρήστη
- ▶ Κατάλληλη για συνεχή επαγγελματική χρήση

ΟΠΤΙΚΟ ΠΕΔΙΟ	95x36 mm
ΣΚΙΑΣΗ ΑΝΑΜΟΝΗΣ	DIN 4
ΣΚΙΑΣΗ ΛΕΙΤΟΥΡΓΙΑΣ	DIN 9-13
ΠΡΟΣΤΑΣΙΑ ΑΠΟ	
ΥΠΕΡΙΩΔΗ/ΥΠΕΡΥΘΡΗ UV/IR	έως DIN 16
ΧΡΟΝΟΣ ΣΚΙΑΣΗΣ	0,000033 sec.
ΧΡΟΝΟΣ ΥΣΤΕΡΗΣΗΣ	0,25 - 0,80 sec.
ΛΕΙΑΝΣΗ	✓
ΠΗΓΗ ΕΝΕΡΓΕΙΑΣ	Ηλιακές κυψέλες
ΔΙΑΣΤΑΣΕΙΣ ΣΥΣΚ.	305x235x230 mm
ΒΑΡΟΣ	500 gr



Με 2 φωτοκύτταρα

39€

ΚΩΔΙΚΟΣ:
657021

- ▶ Με 4 Φωτοκύτταρα και υψηλής απόδοσης αυτόματο φίλτρο σκίασης
- ▶ Προστασία από υπεριώδη και υπέρυθρη ακτινοβολία
- ▶ Με ρύθμιση βαθμού σκίασης, χρόνου υστέρησης και εξωτερικής ευαισθησίας
- ▶ Ελαφριά και ξεκούραστη για το χρήστη
- ▶ Κατάλληλη για συνεχή επαγγελματική χρήση

ΟΠΤΙΚΟ ΠΕΔΙΟ	95x43 mm
ΣΚΙΑΣΗ ΑΝΑΜΟΝΗΣ	DIN 4
ΣΚΙΑΣΗ ΛΕΙΤΟΥΡΓΙΑΣ	DIN 9-13
ΠΡΟΣΤΑΣΙΑ ΑΠΟ	
ΥΠΕΡΙΩΔΗ/ΥΠΕΡΥΘΡΗ UV/IR	έως DIN 16
ΧΡΟΝΟΣ ΣΚΙΑΣΗΣ	0,00004 sec.
ΧΡΟΝΟΣ ΥΣΤΕΡΗΣΗΣ	0,25 - 0,80 sec.
ΛΕΙΑΝΣΗ	✓
ΠΗΓΗ ΕΝΕΡΓΕΙΑΣ	Μπαταρία/Ηλιακ. κυψέλες
ΔΙΑΣΤΑΣΕΙΣ ΣΥΣΚ.	335x230x225 mm
ΒΑΡΟΣ	520 gr



Με 4 φωτοκύτταρα

49€

ΚΩΔΙΚΟΣ:
657022

- ▶ Με 4 Φωτοκύτταρα και υψηλής απόδοσης αυτόματο φίλτρο σκίασης
- ▶ Προστασία από υπεριώδη και υπέρυθρη ακτινοβολία
- ▶ Με ρύθμιση βαθμού σκίασης, χρόνου υστέρησης και εξωτερικής ευαισθησίας
- ▶ Ελαφριά και ξεκούραστη για το χρήστη
- ▶ Κατάλληλη για συνεχή επαγγελματική χρήση

ΟΠΤΙΚΟ ΠΕΔΙΟ	98x55 mm
ΣΚΙΑΣΗ ΑΝΑΜΟΝΗΣ	DIN 4
ΣΚΙΑΣΗ ΛΕΙΤΟΥΡΓΙΑΣ	DIN 9-13
ΠΡΟΣΤΑΣΙΑ ΑΠΟ	
ΥΠΕΡΙΩΔΗ/ΥΠΕΡΥΘΡΗ UV/IR	έως DIN 16
ΧΡΟΝΟΣ ΣΚΙΑΣΗΣ	0,00003 sec.
ΧΡΟΝΟΣ ΥΣΤΕΡΗΣΗΣ	0,25 - 0,80 sec.
ΛΕΙΑΝΣΗ	✓
ΠΗΓΗ ΕΝΕΡΓΕΙΑΣ	Μπαταρία/Ηλιακ. κυψέλες
ΔΙΑΣΤΑΣΕΙΣ ΣΥΣΚ.	305x240x235 mm
ΒΑΡΟΣ	540 gr



Με 4 φωτοκύτταρα

75€

ΚΩΔΙΚΟΣ:
65621

- ▶ Με 4 Φωτοκύτταρα και υψηλής απόδοσης αυτόματο φίλτρο σκίασης
- ▶ Προστασία από υπεριώδη και υπέρυθρη ακτινοβολία
- ▶ Με ρύθμιση βαθμού σκίασης, χρόνου υστέρησης και εξωτερικής ευαισθησίας
- ▶ Ελαφριά και ξεκούραστη για το χρήστη
- ▶ Κατάλληλη για συνεχή επαγγελματική χρήση

ΟΠΤΙΚΟ ΠΕΔΙΟ	100x73 mm
ΣΚΙΑΣΗ ΑΝΑΜΟΝΗΣ	DIN 3 ή DIN 4
ΣΚΙΑΣΗ ΛΕΙΤΟΥΡΓΙΑΣ	DIN 4-8/9-13
ΠΡΟΣΤΑΣΙΑ ΑΠΟ	
ΥΠΕΡΙΩΔΗ/ΥΠΕΡΥΘΡΗ UV/IR	έως DIN 16
ΧΡΟΝΟΣ ΣΚΙΑΣΗΣ	0,00004 sec.
ΧΡΟΝΟΣ ΥΣΤΕΡΗΣΗΣ	0,2 - 1,0 sec.
ΛΕΙΑΝΣΗ	✓
ΠΗΓΗ ΕΝΕΡΓΕΙΑΣ	Μπαταρία/Ηλιακ. κυψέλες
ΔΙΑΣΤΑΣΕΙΣ ΣΥΣΚ.	300x230x225 mm
ΒΑΡΟΣ	500 gr



Με 4 φωτοκύτταρα

490€

ΚΩΔΙΚΟΣ:
657023

Αυτόματη ηλεκτρονική μάσκα με σύστημα παροχής καθαρού αέρα μέσω φίλτρου ενεργού άνθρακα

- Οπτικό Πεδίο: 100x65 mm
- Σκίαση Αναμονής: DIN 3 ή DIN 4
- Σκίαση Λειτουργίας: DIN 4-8/9-13
- Προστασία από υπεριώδη/υπέρυθρη/UV/IR: έως DIN 16
- Χρόνος σκίασης: 0,00002 sec. • Χρόνος υστέρησης: 0,2-0,9, sec.
- Τροφοδοσία: Μπαταρία CR2450 και ηλιακές κυψέλες / Μπαταρία φίλτρου Li-Ion 2,6Ah
- Διαστ. συσκ.: 460x270x270 mm
- Βάρος Μάσκας: 740 γραμμάρια
- Βάρος ζώνης μέσης: 1390 γραμμάρια
- Βάρος σωλήνα σπιδράλ με το κάλυμμα: 295 γραμμάρια



Συνοδεύεται με πρακτική βαλίτσα μεταφοράς και ένα ανταλλακτικό εξωτερικό κάλυμμα φίλτρου



Με 4 φωτοκύτταρα

- > Με υδραυλικό έμβολο για αυτόματη κάθοδο της κεφαλής
- > Υγρές κοπής
- > Μετάδοση κίνησης με ιμάντα



1.020€

ΚΩΔΙΚΟΣ:
63259

230
Volt

ΚΩΔΙΚΟΣ	63259
ΙΣΧΥΣ	550 W
ΤΑΣΗ	230 Volt
ΤΑΧΥΤΗΤΑ ΤΑΙΝΙΑΣ	45 m/min
ΔΙΑΣΤΑΣΗ ΤΑΙΝΙΑΣ	1640x12,7x0,64 mm - 14 TPI
ΚΟΠΕΣ 0°	● 128/ ■ 125x120
ΔΙΑΣΤΑΣΕΙΣ ΣΥΣΚΕΥΑΣΙΑΣ ΜxΠxΥ	950x450x550 + 650x445x255 (ΒΑΣΗ)
ΒΑΡΟΣ Κ/Μ	88 / 109 kg

- > Υγρές κοπής
- > Μετάδοση κίνησης με μειωτήρα



1.190€

ΚΩΔΙΚΟΣ:
63260

230
Volt

ΚΩΔΙΚΟΣ	63260
ΙΣΧΥΣ	550 W
ΤΑΣΗ	230 Volt
ΤΑΧΥΤΗΤΑ ΤΑΙΝΙΑΣ	34 m/min
ΔΙΑΣΤΑΣΗ ΤΑΙΝΙΑΣ	1735x13x0,65 mm - 14 TPI
ΚΟΠΕΣ 0°	● 150/ ■ 150x160
ΔΙΑΣΤΑΣΕΙΣ ΣΥΣΚΕΥΑΣΙΑΣ ΜxΠxΥ	930x470x480 + 740x540x330 (ΒΑΣΗ)
ΒΑΡΟΣ Κ/Μ	100 / 106 kg

- > Με υδραυλικό έμβολο για αυτόματη κάθοδο της κεφαλής
- > Υγρές κοπής



1.990€

ΚΩΔΙΚΟΣ:
63244

230
Volt

ΚΩΔΙΚΟΣ	63244
ΙΣΧΥΣ	900 W
ΤΑΣΗ	230 Volt
ΤΑΧΥΤΗΤΑ ΤΑΙΝΙΑΣ	80 m/min
ΔΙΑΣΤΑΣΗ ΤΑΙΝΙΑΣ	2100x20x0,9 mm - 7 TPI
ΚΟΠΕΣ 0°	● 170/ ■ 170/ ■ 210x140
ΔΙΑΣΤΑΣΕΙΣ ΣΥΣΚΕΥΑΣΙΑΣ ΜxΠxΥ	1260x550x900 + 750x560x150 (ΒΑΣΗ)
ΒΑΡΟΣ Κ/Μ	164 / 200 kg

- > Με υδραυλικό έμβολο για αυτόματη κάθοδο της κεφαλής
- > Υγρές κοπής



2.090€

ΚΩΔΙΚΟΣ:
63239

400
Volt

ΚΩΔΙΚΟΣ	63239
ΙΣΧΥΣ	900 W
ΤΑΣΗ	400 Volt
ΤΑΧΥΤΗΤΑ ΤΑΙΝΙΑΣ	40/80 m/min
ΔΙΑΣΤΑΣΗ ΤΑΙΝΙΑΣ	2100x20x0,9 mm - 7 TPI
ΚΟΠΕΣ 0°	● 170/ ■ 170/ ■ 210x140
ΔΙΑΣΤΑΣΕΙΣ ΣΥΣΚΕΥΑΣΙΑΣ ΜxΠxΥ	1260x550x900 + 750x560x150 (ΒΑΣΗ)
ΒΑΡΟΣ Κ/Μ	164 / 200 kg

- > Με υδραυλικό έμβολο για αυτόματη κάθοδο της κεφαλής
- > Υγρές κοπής



2.690€

ΚΩΔΙΚΟΣ:
63242

400
Volt

ΚΩΔΙΚΟΣ	63242
ΙΣΧΥΣ	1100 W
ΤΑΣΗ	400 Volt
ΤΑΧΥΤΗΤΑ ΤΑΙΝΙΑΣ	36/72 m/min
ΔΙΑΣΤΑΣΗ ΤΑΙΝΙΑΣ	2460x27x0,9 mm - 7 TPI
ΚΟΠΕΣ 0°	● 220/ ■ 160/ ■ 260x110
ΔΙΑΣΤΑΣΕΙΣ ΣΥΣΚΕΥΑΣΙΑΣ ΜxΠxΥ	1460x580x1040 + 830x780x170 (ΒΑΣΗ)
ΒΑΡΟΣ Κ/Μ	220 / 264 kg

- > Με υδραυλικό έμβολο για αυτόματη κάθοδο της κεφαλής
- > Υγρές κοπής



3.750€

ΚΩΔΙΚΟΣ:
63243

400
Volt

ΚΩΔΙΚΟΣ	63243
ΙΣΧΥΣ	1500 W
ΤΑΣΗ	400 Volt
ΤΑΧΥΤΗΤΑ ΤΑΙΝΙΑΣ	36/72 m/min
ΔΙΑΣΤΑΣΗ ΤΑΙΝΙΑΣ	2725x27x0,9 mm - 7 TPI
ΚΟΠΕΣ 0°	● 250/ ■ 240/ ■ 310x240
ΔΙΑΣΤΑΣΕΙΣ ΣΥΣΚΕΥΑΣΙΑΣ ΜxΠxΥ	1600x720x1050 + 1100x760x185 (ΒΑΣΗ)
ΒΑΡΟΣ Κ/Μ	341 / 394 kg

ΜΗΧΑΝΟΥΡΓΙΚΟΙ ΤΟΡΝΟΙ VARIABLE SPEED (ΜΕΤΑΒΛΗΤΗΣ ΤΑΧΥΤΗΤΑΣ) BRUSHLESS

BRUSHLESS
MOTOR

Variable Speed
(Ηλεκτρονική Ρύθμιση Ταχύτητας)

1.030€ ΚΩΔΙΚΟΣ:
43238

Αναμένεται
από
15/04/2026

BÜLLE
MACHINERY TOOLS



ΙΣΧΥΣ	750 W
ΑΠΟΣΤ. ΜΕΤΑΞΥ ΚΕΝΤΡΩΝ	350 mm
ΠΕΡΙΣΤΡ. ΠΑΝΩ ΑΠΟ ΤΟ ΤΡΑΠΕΖΙ	180 mm
ΚΩΝΟΣ ΑΞΟΝΑ ΠΕΡΙΣΤΡ.	M.T.3
ΦΩΛΙΑ ΑΞΟΝΑ	20 mm
ΤΑΧΥΤΗΤΑ ΠΕΡΙΣΤΡΟΦΗΣ	100-2250 rpm (Μεταβλ.)
ΜΕΤΡΙΚΑ ΣΠΕΙΡΩΜΑΤΑ	0,5 - 2,5 mm
ΣΠΕΙΡΩΜΑΤΑ ΣΕ INCH	18 (12-52 T.P.I)
ΤΣΟΚ Ø	100 mm (3 σιαγώνων)
ΚΩΝΟΣ ΕΜΒΟΛΟΥ ΠΟΝΤΑΣ	M.T.2
ΔΙΑΣΤΑΣΕΙΣ ΣΥΣΚ. ΜxΠxΥ	820x325x380 mm
ΒΑΡΟΣ	43 kg

BRUSHLESS
MOTOR

Variable Speed
(Ηλεκτρονική Ρύθμιση Ταχύτητας)

1.550€ ΚΩΔΙΚΟΣ:
43239

Αναμένεται
από
15/04/2026

BÜLLE
MACHINERY TOOLS



ΙΣΧΥΣ	1100 W
ΑΠΟΣΤ. ΜΕΤΑΞΥ ΚΕΝΤΡΩΝ	400 mm
ΠΕΡΙΣΤΡ. ΠΑΝΩ ΑΠΟ ΤΟ ΤΡΑΠΕΖΙ	210 mm
ΚΩΝΟΣ ΑΞΟΝΑ ΠΕΡΙΣΤΡ.	M.T.5
ΦΩΛΙΑ ΑΞΟΝΑ	38 mm
ΤΑΧΥΤΗΤΑ ΠΕΡΙΣΤΡΟΦΗΣ	50-2500 rpm (Μεταβλ.)
ΜΕΤΡΙΚΑ ΣΠΕΙΡΩΜΑΤΑ	0,5 - 3,5 mm
ΣΠΕΙΡΩΜΑΤΑ ΣΕ INCH	10-44 T.P.I
ΤΣΟΚ Ø	125 mm (3 σιαγώνων)
ΚΩΝΟΣ ΕΜΒΟΛΟΥ ΠΟΝΤΑΣ	M.T.2
ΔΙΑΣΤΑΣΕΙΣ ΣΥΣΚ. ΜxΠxΥ	900x480x480 mm
ΒΑΡΟΣ	60 kg

BRUSHLESS
MOTOR

Variable Speed
(Ηλεκτρονική Ρύθμιση Ταχύτητας)

3.350€ ΚΩΔΙΚΟΣ:
63255

BÜLLE
MACHINERY TOOLS



ΙΣΧΥΣ	1100 W
ΑΠΟΣΤ. ΜΕΤΑΞΥ ΚΕΝΤΡΩΝ	750 mm
ΠΕΡΙΣΤΡ. ΠΑΝΩ ΑΠΟ ΤΟ ΤΡΑΠΕΖΙ	250 mm
ΚΩΝΟΣ ΑΞΟΝΑ ΠΕΡΙΣΤΡ.	M.T.4
ΦΩΛΙΑ ΑΞΟΝΑ	26 mm
ΤΑΧΥΤΗΤΑ ΠΕΡΙΣΤΡΟΦΗΣ	50-2500 rpm (Μεταβλ.)
ΜΕΤΡΙΚΑ ΣΠΕΙΡΩΜΑΤΑ	0,2-3,5 mm
ΣΠΕΙΡΩΜΑΤΑ ΣΕ INCH	21 (8-56 T.P.I)
ΤΣΟΚ Ø	125 mm (3 σιαγώνων)
ΚΩΝΟΣ ΕΜΒΟΛΟΥ ΠΟΝΤΑΣ	M.T.2
ΔΙΑΣΤΑΣΕΙΣ ΣΥΣΚ. ΜxΠxΥ	1500x570x570 mm
ΒΑΡΟΣ	135 kg

BRUSHLESS
MOTOR

Variable Speed
(Ηλεκτρονική Ρύθμιση Ταχύτητας)

4.550€ ΚΩΔΙΚΟΣ:
43242

BÜLLE
MACHINERY TOOLS



ΙΣΧΥΣ	1500 W
ΑΠΟΣΤ. ΜΕΤΑΞΥ ΚΕΝΤΡΩΝ	750 mm
ΠΕΡΙΣΤΡ. ΠΑΝΩ ΑΠΟ ΤΟ ΤΡΑΠΕΖΙ	290 mm
ΚΩΝΟΣ ΑΞΟΝΑ ΠΕΡΙΣΤΡ.	M.T.5
ΦΩΛΙΑ ΑΞΟΝΑ	38 mm
ΤΑΧΥΤΗΤΑ ΠΕΡΙΣΤΡΟΦΗΣ	50-2000 rpm (Μεταβλ.)
ΜΕΤΡΙΚΑ ΣΠΕΙΡΩΜΑΤΑ	0,2-3,5 mm
ΣΠΕΙΡΩΜΑΤΑ ΣΕ INCH	21 (8-56 T.P.I)
ΤΣΟΚ Ø	160 mm (3 σιαγώνων)
ΚΩΝΟΣ ΕΜΒΟΛΟΥ ΠΟΝΤΑΣ	M.T.3
ΔΙΑΣΤΑΣΕΙΣ ΣΥΣΚ. ΜxΠxΥ	1450x700x750 mm
ΒΑΡΟΣ	210 kg

Στις αναγραφόμενες προτεινόμενες τιμές συμπεριλαμβάνεται Φ.Π.Α. Για το κόστος μεταφορικών, συναρμολόγησης ή εγκατάστασης (όταν απαιτείται) αλλά και για το χρόνο διαθεσιμότητας του προϊόντος στο χώρο του καταστήματος, επικοινωνήστε με το κατάστημα.

ΑΝΟΙΞΗ 2026

UNIMAG 55



ΚΩΔΙΚΟΣ	42864	42865	42866	42867	42815
ΙΚΑΝΟΤΗΤΑ ΤΡΥΠ. (mm)	13	16	16	20	20
ΙΣΧΥΣ (W)	350	550	550	750	750
ΟΛΙΚΟ ΥΨΟΣ (mm)	580	840	980	980	980
LASER ΔΙΠΛΗΣ ΔΕΣΜΗΣ	-	-	✓	✓	✓
ΔΙΑΣΤΑΣΕΙΣ ΤΡΑΠΕΖΙΟΥ (mm)	160x160	200x200	250x250	250x250	250x250
ΒΑΡΟΣ (kg)	16	29	42	44	44
ΤΙΜΗ	109€	185€	275€	325€	365€



ΚΩΔΙΚΟΣ	42869	42816	42897	42898	42817
ΙΚΑΝΟΤΗΤΑ ΤΡΥΠ. (mm)	20	20	25	32	32
ΙΣΧΥΣ (W)	750	750	1500	1500	1500
ΟΛΙΚΟ ΥΨΟΣ (mm)	1600	1600	1710	1710	1710
LASER ΔΙΠΛΗΣ ΔΕΣΜΗΣ	✓	✓	✓	✓	✓
ΔΙΑΣΤΑΣΕΙΣ ΤΡΑΠΕΖΙΟΥ (mm)	290x290	290x290	350x350	420x480	420x480
ΒΑΡΟΣ (kg)	68	68	106	125	125
ΤΙΜΗ	375€	415€	699€	859€	949€

BRUSHLESS
MotorΚλίση κεφαλής
δεξιά-αριστερά
± 90°Πρισματική
κολώναΓρανάζωτο κιβώτιο
με ηλεκτρονική
ρύθμιση στροφών

ΚΩΔΙΚΟΣ	42835	42836
ΙΚΑΝΟΤ. ΤΡΥΠΗΜΑΤΟΣ (mm)	25	32
ΦΡΕΖΑΡΙΣΜΑΤΟΣ (mm)	63	76
ΚΟΛΛΟΥΖΙΕΡΑΣ	-	-
ΚΩΝΟΣ	M.T.3	M.T.3
ΟΛΙΚΟ ΥΨΟΣ (mm)	780	1020
ΙΣΧΥΣ ΜΟΤΕΡ (W)/ΤΑΣΗ (V)	1100/230	1500/230
ΤΑΧΥΤΗΤΕΣ	Μεταβλητή	Μεταβλητή
ΔΙΑΣΤΑΣΕΙΣ ΤΡΑΠΕΖΙΟΥ (mm)	700x180	840x210
ΔΙΑΣΤΑΣΕΙΣ ΣΥΣΚ. (cm)	73x71x88	85x89x112
ΒΑΡΟΣ (kg)	120	230
ΤΙΜΗ	2.150€	3.300€

ΚΑΜΠΙΝΕΣ ΑΜΜΟΒΟΛΗΣ

eXpress

ΠΑΓΚΟΥ

110
Lt.

235€

ΚΩΔΙΚΟΣ:
43246

- Ωφέλιμος εσωτερικός χώρος εργασίας: 690x450x415mm
- Με εσωτερικό φωτισμό
- Χωρητικότητα υλικού GRID-MAX 20 kg



ΔΙΑΣΤ. ΤΖΑΜΙΟΥ (mm)	570x265
ΔΙΑΣΤ. ΠΟΡΤΑΣ (mm)	456x405
ΠΑΡΟΧΗ (lt/min)	>600 (8 bar)
ΔΙΑΣΤΑΣΕΙΣ ΣΥΣΚ. (mm)	760x488x720
ΒΑΡΟΣ Κ/Μ (kg)	26,5/28

Συνοδεύεται με: πιστόλι και 4 μπεκ αμμοβολής

220
Lt.

395€

ΚΩΔΙΚΟΣ:
43241

- Ωφέλιμος εσωτερικός χώρος εργασίας: 860x560x550mm
- Με εσωτερικό φωτισμό
- Χωρητικότητα υλικού GRID-MAX 20 kg



ΔΙΑΣΤ. ΤΖΑΜΙΟΥ (mm)	570x270
ΔΙΑΣΤ. ΠΟΡΤΑΣ (mm)	560x480
ΠΑΡΟΧΗ (lt/min)	>600 (8 bar)
ΔΙΑΣΤΑΣΕΙΣ ΣΥΣΚ. (mm)	960x620x630
ΒΑΡΟΣ Κ/Μ (kg)	42/47

Συνοδεύεται με: πιστόλι και 4 μπεκ αμμοβολής

ΤΡΟΧΗΛΑΤΕΣ ΑΜΜΟΒΟΛΕΣ ΥΨΗΛΗΣ ΠΙΕΣΗΣ

eXpress

225€

ΚΩΔΙΚΟΣ:
43250

- Μέγ. πίεση λειτουργίας: 8,5 bar
- Παροχή: 400-700 Lt./min • Δοχείο πίεσης: 76 Lt.
- Ωφέλιμος χώρος δοχείου: 44 Lt.
- Βάρος Κ/Μ: 25,5/27,5 kg

Συνοδεύεται με: εύκαμπο σωλήνα 2,5m, πιστόλι αμμοβολής με 4 μπεκ Ø2, 2,5, 3, 3,5, κωνί πλήρωσης άμμου και μάσκα



239€

ΚΩΔΙΚΟΣ:
43249

- Μέγ. πίεση λειτουργίας: 8,5 bar
- Παροχή: 400-700 Lt./min • Δοχείο πίεσης: 76 Lt.
- Ωφέλιμος χώρος δοχείου: 66 Lt.
- Βάρος Κ/Μ: 23/25 kg

Συνοδεύεται με: εύκαμπο σωλήνα 2,5m, πιστόλι αμμοβολής με 4 μπεκ Ø2, 2,5, 3, 3,5, κωνί πλήρωσης άμμου και μάσκα



STAND ME ΡΑΟΥΛΑ

ΜΟΝΟ ΡΑΟΥΛΟ

ΜΕ 2 ΡΑΟΥΛΑ

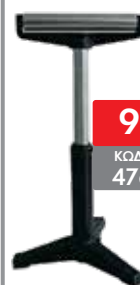

95€

ΚΩΔΙΚΟΣ:
47604

115€

ΚΩΔΙΚΟΣ:
47605

ΚΩΔΙΚΟΣ	47604	47605
ΡΑΟΥΛΟ (mm)	Ø52 x 352	Ø52 x 128
ΦΟΡΤΙΟ (kg)	400	400
ΥΨΟΣ (mm)	580 - 970	580 - 970
ΒΑΡΟΣ Κ/Μ (kg)	11,8/ 12,6	11,8/ 12,6

Για μεγαλύτερες
ραουλιέρες
βλ. σελ. 83

699€ ΚΩΔΙΚΟΣ: 43367



Περιλαμβάνει:

- 1 πρακτικό βαλιτσάκι μεταφοράς
- 6 κουκουνάρες 1/2", 3/4", 1", 1 1/4", 1 1/2", 2"
- αντάπτορα για κουκουνάρες
- μέγγενη
- λιπαντήρας

- Ισχύς 1700 Watt
- Μέγεθος σωλήνα 1/2" - 2"
- Βάρος 22 kg

OPTIONAL

ΤΡΙΠΟΔΟ - ΜΕΓΓΕΝΗ ΣΩΛΗΝΩΝ 1/8" - 6"

285€ ΚΩΔΙΚΟΣ: 43360



- > Μαντεμένα Βάση
- > Μέγγενη αλυσίδας
- > Πρακτική για στήριξη σωλήνων προς επεξεργασία

ΒΙΔΟΛΟΓΟΣ 2"

1.150€

ΚΩΔΙΚΟΣ: 43368

Συνοδεύεται με:

- 2 σετ μαχαίρια (1/2" - 3/4"), (1" - 2") BSPT
- Φιλίερα αυτόματου ανοίγματος
- Κόφτη • Ξύστρα
- Μαχαίρι κόφτη ενισχυμένου τύπου
- Ποδογεννάτ εκκίνησης
- Αντλία ψυκταίου
- Βάση (τρίποδο)
- Εργαλειοθήκη με λιπαντήρα

ΙΣΧΥΣ (Watt)	1000
ΜΕΓΕΘΟΣ ΣΩΛΗΝΑ	1/2" - 2"
ΤΑΣΗ / ΣΥΧΝΟΤΗΤΑ (V/Hz)	230/50
ΤΑΧΥΤΗΤΑ (R.P.M.)	28
ΒΑΡΟΣ (kg)	60

ΒΙΔΟΛΟΓΟΣ ΒΑΡΕΩΣ ΤΥΠΟΥ 4"

3.300€

ΚΩΔΙΚΟΣ: 43366

Συνοδεύεται με:

- 3 σετ μαχαίρια (1/2" - 3/4"), (1" - 2"), (2" 1/2 - 4") BSPT
- 2 φιλίερες (1/2" - 2"), (2" 1/2 - 4") αυτόματου ανοίγματος
- Αντλία ψυκταίου
- Κόφτη • Ξύστρα
- Μαχαίρι κόφτη
- Βάση (4 πόδια στήριξης)
- Ποδογεννάτ εκκίνησης

ΙΣΧΥΣ (Watt)	1500
ΜΕΓΕΘΟΣ ΣΩΛΗΝΑ	1/2" - 4"
ΤΑΣΗ / ΣΥΧΝΟΤΗΤΑ (V/Hz)	230/50
ΤΑΧΥΤΗΤΑ (R.P.M.)	
ΓΙΑ ΣΠΕΙΡΩΜΑ 1/2" - 3/4"	36
ΓΙΑ ΣΠΕΙΡΩΜΑ 1" - 2"	20
ΓΙΑ ΣΠΕΙΡΩΜΑ 2" 1/2 - 4"	11
ΒΑΡΟΣ (kg)	155

ΑΥΛΑΚΩΤΗΡΑΣ ΣΩΛΗΝΩΝ Β.Τ. 12"

2.250€

ΚΩΔΙΚΟΣ: 43370

Για σωλήνες :

- 2" - 6" Schedule από 10 έως 40
- 8" Schedule από 10 έως 40 και με σκληρότητα έως 150 ΒΗΝ (Brinell Hardness)
- 8" - 12" Schedule 10 και 8" Schedule 40

Συνοδεύεται με: σετ βασικών κλειδιών ρύθμισης, λαδικό, σε πρακτικό βαλιτσάκι αποθήκευσης

ΙΣΧΥΣ (Watt)	1100
ΜΕΓΕΘΟΣ ΣΩΛΗΝΑ	2" - 12"
ΤΑΣΗ / ΣΥΧΝΟΤΗΤΑ (V/Hz)	230/50
ΤΑΧΥΤΗΤΑ (R.P.M.)	29
ΒΑΡΟΣ (kg)	120



Σκανάρτε για επιπλέον πληροφορίες

ΥΔΡΑΥΛΙΚΟΙ ΚΟΥΡΜΠΑΔΟΡΟΙ

2"

275€

ΚΩΔΙΚΟΣ: 43375



- Κουρμπαδόρος με καλούπια 1/2" - 2" (GB/T 3091, DIN2440, EN10255, BS1387)
- Μέγιστη γωνία κουρμπαρίσματος 90°
- Μέγιστη πίεση 13 τόνοι • Με τρίποδο
- Διαστάσεις 73x32x20 cm • Βάρος 48 kg

3"

479€

ΚΩΔΙΚΟΣ: 43376

- Κουρμπαδόρος με καλούπια 1/2" - 3" (GB/T 3091, DIN2440, EN10255, BS1387)
- Μέγιστη γωνία κουρμπαρίσματος 90°
- Μέγιστη πίεση 20 τόνοι • Με τρίποδο
- Διαστάσεις 94x40x21 cm
- Βάρος 100 kg

ΗΛΕΚΤΡΙΚΟΣ ΦΟΡΗΤΟΣ ΑΠΟΦΡΑΚΤΗΡΑΣ ΣΩΛΗΝΩΝ 20mm-50mm ΜΕ 9 ΜΕΤΡΑ ΣΠΙΡΑΛ ΣΕ ΤΥΜΠΑΝΟ

169€

ΚΩΔΙΚΟΣ: 633210



- Ισχύς: 100 W
- Τάση: 230 V/50 Hz
- Στροφές: 400 rpm
- Για σωλήνες: έως Ø50mm με σπιδράλ μήκους 9m
- Διαστ. συσκ.: 430x330x350mm • Βάρος: 5,4 (με το σπιδράλ) kg

Σκανάρτε για επιπλέον πληροφορίες



ΑΥΤΟΜΑΤΟΣ ΑΠΟΦΡΑΚΤΗΡΑΣ ΣΩΛΗΝΩΝ ΜΕ ΤΥΜΠΑΝΟ & ΣΠΙΡΑΛ Ø 12,7mm x 23m

679€

ΚΩΔΙΚΟΣ: 633205

- Ισχύς: 390 W
- Τάση: 230 V/50 Hz
- Στροφές: 300 rpm
- Για σωλήνες: Ø150 (με σπιδράλ / Ø12,7 mm)
- Διαστ. συσκ.: 580x380x640mm • Βάρος: 47 kg



ΑΕΡΟΣΥΜΠΙΕΣΤΗΣ ΦΟΡΗΤΟΣ ΣΥΝΕΧΟΥΣ ΡΟΗΣ ΧΩΡΙΣ ΑΕΡΟΦΥΛΑΚΙΟ

express

Αεροσυμπιεστής φορητός μικρού όγκου και βάρους, χωρίς αεροφυλάκιο, κεφαλή **OIL FREE** (χωρίς λάδι), brush motor, συνεχούς ροής κατάλληλος για ελαφρές ερασιτεχνικές χρήσεις μικρής διάρκειας (κυρίως για φούσκωμα).

89€

ΚΩΔΙΚΟΣ:
602043

1.5 Hp
180 Lt./min

- Βάρος Συσκ.: 6 kg
- Διαστ. Συσκ.: 450x145x348 mm

Σημ.: Για εργασίες φυσήματος με πίεση συστήνεται χρήση αεροσυμπιεστών με αεροφυλάκιο.



Για πολύ μικρές
τρόμπες βλέπε
σελ. 05 & σελ. 77



ΑΕΡΟΣΥΜΠΙΕΣΤΕΣ ΜΟΝΟΜΠΛΟΚ ΛΑΔΙΟΥ BLUE LINE



Οι αεροσυμπιεστές της κατηγορίας αυτής έχουν ελαιολίπανη κεφαλή, μοτέρ induction και είναι κατάλληλοι τόσο για ερασιτεχνικές όσο και για ορισμένες επαγγελματικές εφαρμογές (ανάλογα με το μοντέλο και την εφαρμογή).



1,0
Hp

95€

ΚΩΔΙΚΟΣ:
602080

6 Lt.
1 Hp / 230 V
145 Lt./min

- Βάρος Συσκ.: 13 kg
- Διαστ. Συσκ.: 455x175x445 mm



2,5
Hp

149€

ΚΩΔΙΚΟΣ:
602081

24 Lt.
2.5 Hp / 230 V
250 Lt./min

- Βάρος Συσκ.: 25,3 kg
- Διαστ. Συσκ.: 635x240x530 mm



2,5
Hp

189€

ΚΩΔΙΚΟΣ:
602082

50 Lt.
2.5 Hp / 230 V
250 Lt./min

- Βάρος Συσκ.: 33,5 kg
- Διαστ. Συσκ.: 840x325x645 mm

ΑΕΡΟΣΥΜΠΙΕΣΤΕΣ ΜΟΝΟΜΠΛΟΚ OILFREE, Semi-SILENT (ΜΕΙΩΜΕΝΟΥ ΘΟΡΥΒΟΥ)



Αεροσυμπιεστές με μοτέρ INDUCTION, **Semi-SILENT** (μειωμένης στάθμης θορύβου) και κεφαλή OIL FREE (χωρίς λάδι). Προρυθμισμένοι για λειτουργία από 6 έως 8 Bar για καλύτερη απόδοση και μεγαλύτερη αντοχή στον χρόνο.



2,0
Hp

169€

ΚΩΔΙΚΟΣ:
602089

24 Lt.
2 Hp / 230 V
247 Lt./min

- Βάρος Συσκ.: 24 kg
- Διαστ. Συσκ.: 570x250x570 mm



2,0
Hp

199€

ΚΩΔΙΚΟΣ:
602090

50 Lt.
2 Hp / 230 V
247 Lt./min

- Βάρος Συσκ.: 34 kg
- Διαστ. Συσκ.: 787x347x654 mm



ΑΕΡΟΣΥΜΠΙΕΣΤΕΣ ΜΟΝΟΜΠΛΟΚ OILFREE, SILENT (ΧΑΜΗΛΟΥ ΘΟΡΥΒΟΥ)



Αεροσυμπιεστές με μοτέρ **BRUSHLESS** και **SILENT** (χαμηλής στάθμης θορύβου και κεφαλή OIL FREE (χωρίς λάδι). Κατάλληλοι για εφαρμογές σε χώρους που απαιτείται αισθητά μειωμένος θόρυβος και αποφυγή λαδιού στον αέρα.



1,0
Hp

125€

ΚΩΔΙΚΟΣ:
602086

6 Lt.
1 Hp / 230 V
120 Lt./min

- Βάρος Συσκ.: 15,6 kg
- Διαστ. Συσκ.: 445x175x465 mm

BRUSHLESS
& **SILENT**



1,0
Hp

145€

ΚΩΔΙΚΟΣ:
602087

24 Lt.
1 Hp / 230 V
120 Lt./min

- Βάρος Συσκ.: 24 kg
- Διαστ. Συσκ.: 635x240x570 mm

BRUSHLESS
& **SILENT**



2,0
Hp

239€

ΚΩΔΙΚΟΣ:
602088

50 Lt.
2 Hp / 230 V
245 Lt./min

- Βάρος Συσκ.: 41 kg
- Διαστ. Συσκ.: 840x330x670 mm

BRUSHLESS
& **SILENT**

Στις αναγραφόμενες προτεινόμενες τιμές συμπεριλαμβάνεται Φ.Π.Α. Για το κόστος μεταφορικών, συναρμολόγησης ή εγκατάστασης (όταν απαιτείται) αλλά και για το χρόνο διαθεσιμότητας του προϊόντος στο χώρο του καταστήματος, επικοινωνείτε με το κατάστημα.

ΑΝΟΙΞΗ 2026

UNIMAG 59

Οι αεροσυμπιεστές με ιμάντα προορίζονται αποκλειστικά για επαγγελματική χρήση, έχουν δικύλινδρη ελαιολίπανη κεφαλή, λειτουργούν σε χαμηλές στροφές, ψύχονται καλύτερα, έχουν λιγότερες φθορές και επομένως είναι οι πλέον κατάλληλοι και ανθεκτικοί σε επαγγελματικές εφαρμογές.



3,0 Hp

349€
ΚΩΔΙΚΟΣ: 602083

50 Lt.
3 Hp / 230 V
305 Lt./min

- Βάρος Συσκ.: 60,5 kg
- Διαστ. Συσκ.: 840x395x750 mm



3,0 Hp

419€
ΚΩΔΙΚΟΣ: 602084

100 Lt.
3 Hp / 230 V
305 Lt./min

- Βάρος Συσκ.: 75 kg
- Διαστ. Συσκ.: 960x430x910 mm



3,0 Hp

539€
ΚΩΔΙΚΟΣ: 602085

150 Lt.
3 Hp / 230 V
395 Lt./min

- Βάρος Συσκ.: 88,5 kg
- Διαστ. Συσκ.: 1380x430x910 mm



2.190€
ΚΩΔ.: 602012

500 Lt.
5.5 Hp / 400 V
606 Lt./min

400Volt



3.290€
ΚΩΔ.: 602022

500 Lt.
7.5 Hp / 400 V
798 Lt./min

400Volt

Συνοδεύεται με πίνακα διαδοχικής εκκίνησης αστέρως - τριγώνου, ηλεκτροβαλβίδα και πλήρη καλωδίωση.

ΑΕΡΟΣΥΜΠΙΕΣΤΕΣ ΜΟΝΟΜΠΛΟΚ OILFREE RED LINE

Αεροσυμπιεστής φορητός με αεροφυλάκιο 6Lt., κεφαλή OIL FREE (χωρίς λάδι), brush motor, κατάλληλος για ελαφρές ερασιτεχνικές χρήσεις μικρής διάρκειας.

1,5 Hp

119€
ΚΩΔΙΚΟΣ: 602036

6 Lt.
1.5 Hp
180 Lt./min

- Βάρος Συσκ.: 10 kg
- Διαστ. Συσκ.: 395x370x340 mm



ΙΣΧΥΣ Max. (HP/kW)	1,5 / 1,1
ΤΑΣΗ/ΣΥΧΝΟΤΗΤΑ (V/Hz)	230/50
ΑΕΡΟΦΥΛΑΚΙΟ (Lt)	6
ΑΝΑΡΡΟΦΗΣΗ (lt/min)	145
ΣΤΡΟΦΕΣ (rpm)	2800
ΠΙΕΣΗ ΛΕΙΤΟΥΡΓΙΑΣ (bar)	8

ΑΕΡΟΣΥΜΠΙΕΣΤΕΣ ΜΟΝΟΜΠΛΟΚ ΛΑΔΙΟΥ RED LINE

Οι αεροσυμπιεστές της κατηγορίας αυτής έχουν ελαιολίπανη κεφαλή, μοτέρ induction και είναι κατάλληλοι τόσο για ερασιτεχνικές όσο και για ορισμένες επαγγελματικές εφαρμογές (ανάλογα με το μοντέλο και την εφαρμογή).



159€
ΚΩΔΙΚΟΣ: 40141

24 Lt.
2 Hp / 230 V
206 Lt./min



199€
ΚΩΔΙΚΟΣ: 40140

50 Lt.
2 Hp / 230 V
206 Lt./min



179€
ΚΩΔΙΚΟΣ: 40137

24 Lt.
2.5 Hp / 230 V
250 Lt./min

Κωδ.: 40137



219€
ΚΩΔΙΚΟΣ: 40106

50 Lt.
2.5 Hp / 230 V
250 Lt./min

Κωδ.: 40106



2,5 Hp
ΚΑΘΕΤΟΣ

249€
ΚΩΔΙΚΟΣ: 40121

50 Lt.
2.5 Hp / 230 V
257 Lt./min

Μονομπλόκ ελαιολιπαντοι αεροσυμπιεστές 3HP με δικύλινδρο κεφαλή τύπου V μεγάλης παροχής αέρα (ταχύτατο γέμισμα).

3 HP

299€

ΚΩΔΙΚΟΣ:
602044

50 Lt.

3 Hp / 230V
419 Lt./min

- Βάρος Συσκ: 42 kg
- Διαστ. Συσκ.: 795x345x655 mm



3 HP

375€

ΚΩΔΙΚΟΣ:
40139

100 Lt.

3 Hp / 230V
412 Lt./min

- Βάρος Συσκ: 55 kg
- Διαστ. Συσκ.: 1080x385x815 mm



ΑΕΡΟΣΥΜΠΙΕΣΤΗΣ ΜΟΝΟΜΠΛΟΚ OILFREE, Semi-SILENT (ΜΕΙΩΜΕΝΟΥ ΘΟΡΥΒΟΥ)

Αεροσυμπιεστές με μοτέρ BRUSHLESS και Semi-SILENT (μειωμένης στάθμης θορύβου) και κεφαλή OIL FREE (χωρίς λάδι). Κατάλληλος για εφαρμογές σε χώρους που απαιτείται αισθητά μειωμένος θόρυβος και αποφυγή λαδιού στον αέρα.

BRUSHLESS
& Semi-SILENT

2,0
Hp

179€

ΚΩΔΙΚΟΣ:
602048

24 Lt.

2 Hp / 230V
257 Lt./min

- Βάρος Συσκ.: 26 kg
- Διαστ. Συσκ.: 640x260x580 mm



ΙΣΧΥΣ Max. (HP/kW)	2,0 / 1,5
ΤΑΣΗ/ΣΥΧΝΟΤΗΤΑ (V/Hz)	230/50
ΑΕΡΟΦΥΛΑΚΙΟ (Lt)	24
ΑΝΑΡΡΟΦΗΣΗ (lt/min)	257
ΣΤΡΟΦΕΣ (rpm)	2800
ΠΙΕΣΗ ΛΕΙΤΟΥΡΓΙΑΣ (bar)	8

ΑΕΡΟΣΥΜΠΙΕΣΤΕΣ ΜΟΝΟΜΠΛΟΚ OILFREE, SILENT (ΧΑΜΗΛΟΥ ΘΟΡΥΒΟΥ)

Αεροσυμπιεστές με μοτέρ BRUSHLESS και SILENT (χαμηλής στάθμης θορύβου) και κεφαλή OIL FREE (χωρίς λάδι). Κατάλληλοι για εφαρμογές σε χώρους που απαιτείται αισθητά μειωμένος θόρυβος και αποφυγή λαδιού στον αέρα.

BRUSHLESS
& SILENT

165€

ΚΩΔΙΚΟΣ:
40150

6 Lt.

0.75 Hp / 230V
104 Lt./min

- Βάρος Συσκ: 16,5 kg
- Διαστ. Συσκ.: 410x380x415 mm



BRUSHLESS
& SILENT

179€

ΚΩΔΙΚΟΣ:
602046

6 Lt.

1 Hp / 230V
105 Lt./min

- Βάρος Συσκ: 16 kg
- Διαστ. Συσκ.: 408x392x352 mm



BRUSHLESS
& SILENT

195€

ΚΩΔΙΚΟΣ:
40151

24 Lt.

1 Hp / 230V
126 Lt./min

- Βάρος Συσκ: 23 kg
- Διαστ. Συσκ.: 580x255x580 mm



ΚΑΘΕΤΟΣ

BRUSHLESS
& SILENT

419€

ΚΩΔΙΚΟΣ:
40127

50 Lt.

2 Hp / 230V
245 Lt./min

- Βάρος Συσκ: 39,5 kg
- Διαστ. Συσκ.: 415x415x985 mm



BRUSHLESS
& SILENT

559€

ΚΩΔΙΚΟΣ:
40128

100 Lt.

3 Hp / 230V
420 Lt./min

3Hp
(3x1Hp)

- Βάρος Συσκ: 67 kg
- Διαστ. Συσκ.: 1200x420x810 mm



ΑΕΡ/ΣΤΗΣ INVERTER OILFREE

INVERTER

BRUSHLESS
& Semi-SILENT

599€

ΚΩΔΙΚΟΣ:
602047

100 Lt.

3 Hp / 230V
378 Lt./min



- Βάρος Συσκ: 62 kg
- Διαστ. Συσκ.: 1080x380x800 mm

Οι αεροσυμπιεστές με ιμάντα προορίζονται αποκλειστικά για επαγγελματική χρήση, έχουν δικύλινδρη ελαιολιπαντή κεφαλή, λειτουργούν σε χαμηλές στροφές, ψύχονται καλύτερα, έχουν λιγότερες φθορές και επομένως είναι οι πλέον κατάλληλοι και ανθεκτικοί σε επαγγελματικές εφαρμογές.

389€

ΚΩΔΙΚΟΣ:
40147

50 Lt.

3 Hp / 230 V
250 Lt./min



Κωδ.: 40144

519€

ΚΩΔΙΚΟΣ:
602091

90 Lt.

3 Hp / 230 V
354 Lt./min



459€

ΚΩΔΙΚΟΣ:
40144

100 Lt.

3 Hp / 230 V
250 Lt./min



579€

ΚΩΔΙΚΟΣ:
602039

150 Lt.

3 Hp / 230 V
354 Lt./min



Κωδ.: 602039

230Volt

990€

ΚΩΔΙΚΟΣ:
602041

270 Lt.

3 Hp / 230 V
418 Lt./min



Κωδ.: 602042

380Volt

659€

ΚΩΔΙΚΟΣ:
602040

200 Lt.

3 Hp / 230 V
354 Lt./min



659€

ΚΩΔΙΚΟΣ:
602040

200 Lt.

3 Hp / 230 V
354 Lt./min



Κωδ.: 602039

659€

ΚΩΔΙΚΟΣ:
602040

200 Lt.

3 Hp / 230 V
354 Lt./min



Κωδ.: 602039

ΗΧΟΜΟΝΩΜΕΝΟΣ (SILENT) ΑΕΡΟΣΥΜΠΙΕΣΤΗΣ ΚΛΕΙΣΤΟΥ ΤΥΠΟΥ ΠΛΗΡΗΣ ΜΕ ΑΕΡΟΦΥΛΑΚΙΟ

SILENT

230Volt

1.250€

ΚΩΔΙΚΟΣ:
602119

200 Lt.

3 Hp / 230 V
418 Lt./min



2.430€

ΚΩΔ.: 602065

500 Lt.

5.5 Hp / 400 V
580 Lt./min

400Volt



Κωδ.: 602067

3.790€

ΚΩΔ.: 602069

500 Lt.

7.5 Hp / 400 V
840 Lt./min

400Volt

Συνοδεύεται με πίνακα διαδοχικής εκκίνησης αστέρος - τριγώνου, ηλεκτροβαλβίδα, πλήρη καλωδίωση και αντικραδασμικές βάσεις



Νέα σειρά κοχλιοφόρων αεροσυμπιεστών **TOROS** τεχνολογίας **Inverter**, που προσαρμόζουν την ταχύτητα του κινητήρα ανάλογα με τις διακυμάνσεις της κατανάλωσης αέρα και διασφαλίζουν εξοικονόμηση ενέργειας έως 50%. Έχουν κοχλία υψηλής απόδοσης και ποιοτικά ηλεκτρονικά και ηλεκτρικά εξαρτήματα. Ο ηλεκτροκινητήρας τους είναι **Βαρέως τύπου**, μόνιμου μαγνήτη, υψηλής απόδοσης IE4 με ομαλή εκκίνηση και μεταβλητή ταχύτητα. Έχουν πολύ χαμηλότερο θόρυβο σε σχέση με ανοικτούς ή κλειστούς εμβολοφόρους αεροσυμπιεστές και χαμηλό κόστος συντήρησης και επισκευής με εύκολη και πλήρη πρόσβαση στα επιμέρους εξαρτήματα. Επιπλέον διαθέτουν πίνακα ψηφιακού ελέγχου για αναλυτική παρακολούθηση και έλεγχο των κύριων λειτουργιών του αεροσυμπιεστή και των πληροφοριών συντήρησης. Ο σχεδιασμός τους προσφέρει υψηλές αποδόσεις με χαμηλό λειτουργικό κόστος, μεγάλη αντοχή και διάρκεια ζωής. Είναι ένα επαγγελματικό βιομηχανικό προϊόν που απευθύνεται στη βιομηχανία, στη μεταποίηση, σε μεγάλα συνεργεία και γενικά όπου υπάρχει συνεχής κατανάλωση πεπιεσμένου αέρα.



Αναμένεται από 15/04/2026

3.450€

ΚΩΔΙΚΟΣ:

602112

10 Hp
1000 Lt./min

INVERTER

ΙΠΠΟΔΥΝΑΜΗ ΚΙΝΗΤΗΡΑ (HP/kW)	10 / 7,5
Lt./MIN. (*)	1000
BAR/MPa	10 / 1,0
VOLT	400/3 - 50Hz
ΘΟΡΥΒΟΣ LwA (dB)	73
ΕΞΟΔΟΣ	3/4"
ΔΙΑΣΤΑΣΕΙΣ ΣΥΣΚ.	900x700x1000 mm
ΒΑΡΟΣ	180 kg

(*) FAD: Free Air Delivery at 10 bar



Αναμένεται από 15/04/2026

4.400€

ΚΩΔΙΚΟΣ:

602113

15 Hp
1600 Lt./min

INVERTER

ΙΠΠΟΔΥΝΑΜΗ ΚΙΝΗΤΗΡΑ (HP/kW)	15 / 11
Lt./MIN. (*)	1600
BAR/MPa	10 / 1,0
VOLT	400/3 - 50Hz
ΘΟΡΥΒΟΣ LwA (dB)	75
ΕΞΟΔΟΣ	1"
ΔΙΑΣΤΑΣΕΙΣ ΣΥΣΚ.	950x800x1150 mm
ΒΑΡΟΣ	290 kg

(*) FAD: Free Air Delivery at 10 bar



Αναμένεται από 15/04/2026

4.900€

ΚΩΔΙΚΟΣ:

602114

20 Hp
1800 Lt./min

INVERTER

ΙΠΠΟΔΥΝΑΜΗ ΚΙΝΗΤΗΡΑ (HP/kW)	20 / 15
Lt./MIN. (*)	1800
BAR/MPa	10 / 1,0
VOLT	400/3 - 50Hz
ΘΟΡΥΒΟΣ LwA (dB)	74
ΕΞΟΔΟΣ	1"
ΔΙΑΣΤΑΣΕΙΣ ΣΥΣΚ.	950x800x1150 mm
ΒΑΡΟΣ	290 kg

(*) FAD: Free Air Delivery at 10 bar



Αναμένεται από 15/04/2026

5.700€

ΚΩΔΙΚΟΣ:

602115

30 Hp
3200 Lt./min

INVERTER

ΙΠΠΟΔΥΝΑΜΗ ΚΙΝΗΤΗΡΑ (HP/kW)	30 / 22
Lt./MIN. (*)	3200
BAR/MPa	10 / 1,0
VOLT	400/3 - 50Hz
ΘΟΡΥΒΟΣ LwA (dB)	76
ΕΞΟΔΟΣ	1"
ΔΙΑΣΤΑΣΕΙΣ ΣΥΣΚ.	1200x950x1200 mm
ΒΑΡΟΣ	420 kg

(*) FAD: Free Air Delivery at 10 bar

ΠΡΟΑΙΡΗΤΙΚΟΣ ΕΞΟΠΛΙΣΜΟΣ

ΑΕΡΟΦΥΛΑΚΙΟ 500 Lt.

ΚΩΔ.: 602097
ΤΙΜΗ: 950€

+

ΚΙΤ ΣΥΝΔΕΣΗΣ ΚΟΜΠΡΕΣΕΡ ΜΕ ΑΕΡΟΦΥΛΑΚΙΟ 500Lt.

ΚΩΔ.: 41492 (3/4")
ΤΙΜΗ: 65€

Για χρήση με τον κωδ.: 602112

ΚΩΔ.: 41489 (1")
ΤΙΜΗ: 69€

Για χρήση με τους κωδ.: 602113, 602114 & 602115

ΑΕΡΟΦΥΛΑΚΙΟ 1000 Lt.

ΚΩΔ.: 602096
ΤΙΜΗ: 1.950€

+

ΚΙΤ ΣΥΝΔΕΣΗΣ ΚΟΜΠΡΕΣΕΡ ΜΕ ΑΕΡΟΦΥΛΑΚΙΟ 1000Lt.

ΚΩΔ.: 41496 (3/4")
ΤΙΜΗ: 87€

Για χρήση με τον κωδ.: 602112

ΚΩΔ.: 41488 (1")
ΤΙΜΗ: 97€

Για χρήση με τους κωδ.: 602113, 602114 & 602115

ΑΕΡΟΚΛΕΙΔΟ 1/2" DIY

39€
ΚΩΔΙΚΟΣ:
47873



- Ροπή Βιδ./Ξεβ.: 31,8/40 kgm
- Μήκος 180 mm
- Βάρος: 2,0 kg

ΑΕΡΟΤΡΟΧΟΣ ΤΥΠΟΥ ΦΛΕΞΙΜΠΛ DIY

19€
ΚΩΔΙΚΟΣ:
47877



- Στροφές 25000 r.p.m.
- Μήκος 157 mm
- Βάρος 0,36 kg

DUAL ACTION ΑΕΡΟΤΡΙΒΕΙΟ 6" DIY ΡΥΘΜΙΖΟΜΕΝΗΣ ΤΑΧΥΤΗΤΑΣ

45€
ΚΩΔΙΚΟΣ:
47876



- 2 ΛΕΙΤΟΥΡΓΙΩΝ:
ΕΚΚΕΝΤΡΟ Ή ΕΚΚΕΝΤΡΟ ΠΕΡΙΣΤΡΟΦΙΚΟ
- Στροφές 10000 r.p.m.
 - Μήκος 120 mm
 - Βάρος 1,87 kg

ΑΕΡΟΚΛΕΙΔΟ 1/2"

49€
ΚΩΔΙΚΟΣ:
42741

- Ροπή Βιδ./Ξεβ.: 35/40 kgm
- Μήκος 180 mm
- Βάρος: 2,4 kg



ΑΕΡΟΚΛΕΙΔΟ 1/2" ΚΑΣΕΤΙΝΑ

69€ ΚΩΔΙΚΟΣ:
42742

Περιέχει: 1 αερόκλειδο (42741), 10 καρυδάκια, 1 προέκταση, 1 φορητό ελαιωτήρα

ΑΕΡΟΚΛΕΙΔΟ 1/2" ΜΙΚΡΟΥ ΜΗΚΟΥΣ ΔΙΠΛΟ ΣΦΥΡΙ

75€
ΚΩΔΙΚΟΣ:
47883



- Ροπή Βιδ./Ξεβ.: 46/53 kgm
- Μήκος ολικό 115 mm
- Βάρος: 1,0 kg

ΑΕΡΟΚΛΕΙΔΟ 1/2" ΜΙΚΡΟΥ ΜΗΚΟΥΣ PROFESSIONAL ΔΙΠΛΟ ΣΦΥΡΙ COMPOSITE

135€
ΚΩΔΙΚΟΣ:
47847

- Ροπή Βιδ./Ξεβ.: 33/39 kgm
- Μήκος ολικό 85 mm
- Βάρος: 1,1 kg



ΑΕΡΟΚΛΕΙΔΟ 1/2" PROFESSIONAL (HD) ΔΙΠΛΟ ΣΦΥΡΙ

85€
ΚΩΔΙΚΟΣ:
47881



- Ροπή Βιδ./Ξεβ.: 69/76 kgm
- Σώμα: Αλουμινίου
- Βάρος: 2,7 kg

ΑΕΡΟΚΛΕΙΔΟ 1/2" PROFESSIONAL (HD) ΔΙΠΛΟ ΣΦΥΡΙ COMPOSITE

99€
ΚΩΔΙΚΟΣ:
47879



- Ροπή Βιδ./Ξεβ.: 70/80 kgm
- Σώμα: Composite
- Βάρος: 2,1 kg

ΑΕΡΟΚΛΕΙΔΟ 3/4" PROFESSIONAL (HD) ΔΙΠΛΟ ΣΦΥΡΙ COMPOSITE

199€
ΚΩΔΙΚΟΣ:
47880



- Ροπή Βιδ./Ξεβ.: 140/160 kgm
- Σώμα: Composite
- Βάρος: 4,4 kg

ΑΕΡΟΚΛΕΙΔΟ 1" PROFESSIONAL (HD) ΜΑΚΡΥΣ ΑΞΟΝΑΣ

275€ ΚΩΔΙΚΟΣ:
47878



- Ροπή Βιδ./Ξεβ.: 290/320 kgm
- Μήκος ολικό 600 mm
- Βάρος: 16,6 kg

ΑΕΡΟΤΡΟΧΟΣ ΦΛΕΞΙΜΠΛ ΚΑΣΕΤΙΝΑ

49€
ΚΩΔΙΚΟΣ:
42755



Περιέχει:
1 αεροτροχό,
10 τροχούς διάφορους, Τσοκ: 3 και 6 mm

- Στροφές 22000 r.p.m.
- Μήκος 172 mm
- Βάρος 0,75 kg (αεροτροχός)

ΕΚΚΕΝΤΡΟ ΑΠΟΡΡΟΦΗΤΙΚΟ ΑΕΡΟΤΡΙΒΕΙΟ 6" ΡΥΘΜΙΖΟΜΕΝΗΣ ΤΑΧΥΤΗΤΑΣ PROFESSIONAL (HD) COMPOSITE

135€
ΚΩΔΙΚΟΣ:
47841



ΔΥΝΑΤΟ ΚΑΙ ΕΛΑΦΡΥ

- Στροφές 12000 r.p.m.
- Πέλμα 150 mm (Τύπου Velcro)
- Μήκος 187 mm • Βάρος 0,85 kg

ΑΕΡΟΚΟΠΙΔΟ ΕΞΑΓΩΝΟ ΚΑΣΕΤΙΝΑ

65€
ΚΩΔΙΚΟΣ:
42718



- Κρούσεις 3200 b.p.m.
- Μήκος 172 mm
- Βάρος 1,68 kg (αεροκόπιδο)

Περιέχει:

- 1 αεροκόπιδο,
- 5 κοπίδια διαφόρων τύπων 180mm
- 1 ελαιωτήρα

ΣΕΓΑ ΑΕΡΟΣ

95€ ΚΩΔΙΚΟΣ:
42761



- Κοπή 1,5 mm
- Μήκος 235 mm
- Βάρος 0,6 kg

ΠΙΤΣΙΝΑΔΟΡΟΙ ΑΕΡΟΣ

109€ ΚΩΔΙΚΟΣ:
42763

- Ύψος: 280 mm
- Βάρος 1,75 kg

ΜΠΕΚ: 2,4 - 3,2 - 4 - 4,8

195€ ΚΩΔΙΚΟΣ:
42765

Heavy Duty

- Ύψος: 330 mm
- Βάρος 2,07 kg

ΜΠΕΚ: 2,4 - 3,2 - 4 - 4,8 - 5,6 - 6,4



ΑΕΡΟΤΡΟΧΟΣ ΦΛΕΞΙΜΠΛ

22€
ΚΩΔΙΚΟΣ:
47890

Αναμένεται
από
08/05/2026



NEO

- Στροφές 22000 r.p.m.
- Μήκος 179 mm
- Βάρος 0,65 kg

ΑΕΡΟΤΡΟΧΟΣ ΦΛΕΞΙΜΠΛ ΚΑΣΕΤΙΝΑ

29€
ΚΩΔΙΚΟΣ:
47892

Αναμένεται
από
08/05/2026

Περιέχει:
1 αεροτροχό (47890),
10 τροχούς διάφορους,
Τσوك: 3 και 6 mm

- Στροφές 22000 r.p.m.
- Μήκος 179 mm
- Βάρος 0,65 kg (αεροτροχός)



NEO

ΑΕΡΟΤΡΟΧΟΣ ΦΛΕΞΙΜΠΛ ΜΑΚΡΥΣ

37€
ΚΩΔΙΚΟΣ:
47891

Αναμένεται
από
22/05/2026



NEO

- Στροφές 20000 r.p.m.
- Μήκος 295 mm
- Βάρος 0,66 kg

ΑΕΡΟΤΡΟΧΟΣ ΓΩΝΙΑΚΟΣ ΦΛΕΞΙΜΠΛ

39€
ΚΩΔΙΚΟΣ:
47893

Αναμένεται
από
22/05/2026



NEO

- Στροφές 20000 r.p.m.
- Μήκος 165 mm
- Πίεση 6,3 bar • Βάρος 0,51 kg

ΑΕΡΟΤΡΟΧΟΣ ΓΩΝΙΑΚΟΣ 5"

59€
ΚΩΔΙΚΟΣ:
47889

Αναμένεται
από
22/05/2026



NEO

- Στροφές 10000 r.p.m.
- Μήκος 228 mm
- Πίεση 6,3 bar • Βάρος 1,9 kg

ΣΕΓΑ ΑΕΡΟΣ

39€

ΚΩΔΙΚΟΣ:
47894

Αναμένεται
από
22/05/2026



NEO

- Κοπή 1,6 mm
- Κρούσεις 9000 b.p.m.
- Μήκος 235 mm • Βάρος 0,54 kg

ΚΑΣΤΑΝΙΑ ΑΕΡΟΣ 1/4"

35€

ΚΩΔΙΚΟΣ:
47895

Αναμένεται
από
22/05/2026



NEO

- Ροπή: 2,8 kgm • Μήκος 183 mm
- Βάρος 0,52 kg

ΚΑΣΤΑΝΙΑ ΑΕΡΟΣ 1/2"

39€

ΚΩΔΙΚΟΣ:
47888

Αναμένεται
από
22/05/2026



NEO

- Ροπή: 8,2 kgm • Μήκος 285 mm
- Βάρος 1,35 kg

ΔΡΑΠΑΝΟΚΑΤΣΑΒΙΔΟ ΑΕΡΟΣ 3/8"

37€

ΚΩΔΙΚΟΣ:
47898

Αναμένεται
από
22/05/2026



NEO

- Στροφές 1800 r.p.m.
- Μήκος 198 mm
- Τσوك 3/8" (10mm)
- Βάρος 0,9 kg

ΑΕΡΟΚΟΠΙΔΟ ΕΞΑΓΩΝΟ 150MM

25€
ΚΩΔΙΚΟΣ:
47896

Αναμένεται
από
22/05/2026



NEO

- Κρούσεις 4500 b.p.m.
- Μήκος 151 mm
- Πίεση 6,3 bar • Βάρος 1,06 kg

Περιέχει: 4 κοπίδια 120mm

ΑΕΡΟΚΟΠΙΔΟ ΕΞΑΓΩΝΟ 150MM ΚΑΣΕΤΙΝΑ

35€
ΚΩΔΙΚΟΣ:
47897

Αναμένεται
από
22/05/2026



NEO

- Περιέχει:**
1 αεροκόπιδο (47896),
5 κοπίδια διαφόρων τύπων 170mm,
1 ελαιωτήρα

ΓΡΑΣΑΔΟΡΟΣ ΑΕΡΟΣ

ΦΟΡΗΤΟΣ, ΣΥΝΕΧΟΥΣ ΡΟΗΣ

35€

ΚΩΔΙΚΟΣ:
47884

400cc

- Περιστρεφόμενη λαβή 360°
- Συνεχούς ροής
- Με 2 Ακροφύσια
- 1 Σταθερό / 1 Εύκαμπτο



ΑΥΤΟΜΑΤΕΣ ΑΝΕΜΕΣ ΑΕΡΟΣ

65€ ΚΩΔΙΚΟΣ:
66546

ΑΥΤΟΜΑΤΗ ΑΝΕΜΗ ΜΕ ΣΩΛΗΝΑ ΑΕΡΟΣ 10m+1m

- Μήκος σωλ. εισ.: 1m /εξόδ.: 10m
- Τύπος σωλήνα: 8x12mm
- Πίεση λειτουργίας max.: 10bar
- Ταχυσύνδεσμοι πρίζα (universal) - βύσμα



85€ ΚΩΔΙΚΟΣ:
66547

ΑΥΤΟΜΑΤΗ ΑΝΕΜΗ ΜΕ ΣΩΛΗΝΑ ΑΕΡΟΣ 15m+1m

- Μήκος σωλ. εισ.: 1m /εξόδ.: 15m
- Τύπος σωλήνα: 8x12mm
- Πίεση λειτουργίας max.: 10bar
- Ταχυσύνδεσμοι πρίζα (universal) - βύσμα



39€

ΚΩΔΙΚΟΣ:
47850

ΤΥΠΟΣ 80/16



- Δίχαλο τύπου 80 μήκους 6-16 mm
- Βάρος εργαλείου 0,75 kg

47€

ΚΩΔΙΚΟΣ:
47866

ΤΥΠΟΣ 80/25



- Δίχαλο τύπου 80 μήκους 10-25 mm
- Βάρος εργαλείου 1,2 kg

65€

ΚΩΔΙΚΟΣ:
47885

ΚΑΡΦΙΤΣΑ
ΤΥΠΟΣ F64/35



- Καρφίτσα τύπου F64 μήκους 12-35 mm
- Βάρος εργαλείου 1,1 kg

49€

ΚΩΔΙΚΟΣ:
47857

ΒΕΛΟΝΑΚΙ
ΤΥΠΟΣ 12/50



- Βελονάκι τύπου 12 μήκους 15-50mm
- Βάρος εργαλείου 1,28 kg



65€

ΚΩΔΙΚΟΣ:
47887

ΒΕΛΟΝΑΚΙ
ΤΥΠΟΣ F114/50



- Βελονάκι τύπου 14 μήκους 15-50mm
- Βάρος εργαλείου 1,34 kg



52€

ΚΩΔΙΚΟΣ:
47868

ΔΙΧΑΛΟ R400/32 ΚΑΙ
ΒΕΛΟΝΑΚΙ ΜΕ ΚΕΦΑΛΙ
F12/32

2 ΣΕ 1

- Δίχαλο τύπου 90 μήκους 13-32 mm
- Βελονάκι τύπου 12 μήκους 10-32 mm
- Βάρος εργαλείου 1,2 kg



62€

ΚΩΔΙΚΟΣ:
47886

ΔΙΧΑΛΟ R400/40 ΚΑΙ
ΒΕΛΟΝΑΚΙ ΜΕ ΚΕΦΑΛΙ
F12/50

2 ΣΕ 1

- Δίχαλο τύπου 90 μήκους 16-40 mm
- Βελονάκι τύπου 12 μήκους 10-50 mm
- Βάρος εργαλείου 1,3 kg



ΣΩΛΗΝΕΣ ΑΕΡΟΣ ΣΠΙΡΑΛ

RPL ΜΕ ΠΡΙΖΑ UNIVERSAL & ΒΥΣΜΑ



(Το βύσμα συνδέεται σε πρίζα universal)

- Κόκκινο χρώμα

ΚΩΔΙΚΟΣ	ΤΥΠΟΣ	ΤΙΜΗ
42169	∅6x8 (10mt)	14 €
42170	∅6x8 (15mt)	19 €
42172	∅8x10 (10mt)	19 €
42173	∅8x10 (15mt)	24 €

RILSAN ΜΕ ΠΡΙΖΑ UNIVERSAL & ΒΥΣΜΑ



(Το βύσμα συνδέεται σε πρίζα universal)

- Μπλε χρώμα

ΚΩΔΙΚΟΣ	ΤΥΠΟΣ	ΤΙΜΗ
42176	∅6x8 (0mt)	23 €
42177	∅6x8 (15mt)	29 €
42179	∅8x10 (10mt)	28 €
42180	∅8x10 (15mt)	38 €

ΠΙΣΤΟΛΙΑ ΒΑΦΗΣ ΑΕΡΟΣ

BÜLLE
MACHINERY - TOOLS

ΠΙΣΤΟΛΙ ΒΑΦΗΣ ΗΥΛΡ
ΑΝΩ ΔΟΧΕΙΟ
600c.c.

25€

ΚΩΔ.	ΜΠΕΚ
66501	∅ 1,4
66502	∅ 1,7
66503	∅ 2,0

- Οικολογικό χαμηλής πίεσης (HVLΡ)
- Ελαφρύ και πρακτικό
- Με βύσμα ταχυσύνδεσμου και φίλτρο
- Κατανάλωση αέρα πιστολιού 420 lt/min



ΠΙΣΤΟΛΙ ΒΑΦΗΣ ΗΥΛΡ
PROFESSIONAL
ΑΝΩ ΔΟΧΕΙΟ 600c.c.

69€

ΚΩΔ.	ΜΠΕΚ
66509	∅ 1,3
66510	∅ 1,7

- **ΕΠΑΓΓΕΛΜΑΤΙΚΟ ΗΥΛΡ**
- Ελαφρύ και εργονομικό
- Με βύσμα ταχυσύνδεσμου και φίλτρο
- Κατανάλωση αέρα πιστολιού 420 lt/min



ΑΕΡΟΓΡΑΦΟΣ 125c.c.

BÜLLE
MACHINERY - TOOLS

19€

- Οικολογικό χαμηλής πίεσης (HVLΡ)
- Με βύσμα ταχυσύνδεσμου και φίλτρο
- Κατανάλωση αέρα πιστολιού 100 lt/min

ΚΩΔ.	ΜΠΕΚ
66511	∅ 0,5
66512	∅ 0,8
66513	∅ 1,0



ΠΙΣΤΟΛΙ ΒΑΦΗΣ
ΑΝΩ ΔΟΧΕΙΟ
600c.c.

17€

- Ελαφρύ και πρακτικό
- Με βύσμα ταχυσύνδεσμου και φίλτρο
- Μέση κατανάλωση αέρα 125 - 220 lt/min αναλόγως του μπεκ

ΚΩΔ.	ΜΠΕΚ
66521	∅ 1,5
66522	∅ 1,8
66523	∅ 2,0



ΠΙΣΤΟΛΙ ΒΑΦΗΣ
ΚΑΤΩ ΔΟΧΕΙΟ
1000c.c.

20€

- Ελαφρύ και πρακτικό
- Με βύσμα ταχυσύνδεσμου και φίλτρο
- Κατανάλωση αέρα πιστολιού 500 lt/min

ΚΩΔ.	ΜΠΕΚ
66516	∅ 1,5
66517	∅ 1,8
66518	∅ 2,0
66519	∅ 2,5



ΠΙΣΤΟΛΙΑ ΑΕΡΟΣ ΔΙΑΦΟΡΑ

BÜLLE
MACHINERY - TOOLS

ΦΥΣΗΤΗΡΑΣ ΜΕ
ΑΚΡΟΦΥΣΙΟ 25mm

4,5€ ΚΩΔΙΚΟΣ: 66530

- Με βύσμα για ταχυσύνδεσμο



ΦΥΣΗΤΗΡΑΣ ΜΕ
ΑΚΡΟΦΥΣΙΟ 75mm

5€ ΚΩΔΙΚΟΣ: 66532

- Με βύσμα για ταχυσύνδεσμο



ΠΙΣΤΟΛΙ ΚΑΘΑΡΙΣΜΟΥ (ΠΕΤΡΕΛΙΕΡΑ)

11€ ΚΩΔΙΚΟΣ: 66529

- Με βύσμα για ταχυσύνδεσμο



ΠΙΣΤΟΛΙ ΑΕΡΟΜΕΤΡΟ
∅ 63

10€ ΚΩΔΙΚΟΣ: 66528

- Ενδειξη σε bar & psi
- Πίεση λειτουργίας 0-15 bar
- Με βύσμα για ταχυσύνδεσμο



ΚΙΤ ΠΙΣΤΟΛΙΩΝ ΑΕΡΟΣ

(6 ΤΕΜ.)

20€ ΚΩΔΙΚΟΣ: 66520

Περιλαμβάνονται φυσητήρας, αερόμετρο με 3 ακροφύσια και σωλήνας σπείρα 5 μέτρων με ταχυσύνδεσμους πρίζα-βύσμα.



ΣΕΤ ΠΙΣΤΟΛΙΩΝ ΑΕΡΟΣ

BÜLLE
MACHINERY - TOOLS

(8 ΤΕΜ.)

39€ ΚΩΔΙΚΟΣ: 66525

Με Πιστόλι Βαφής
Ανω Δοχείο



(8 ΤΕΜ.)

39€ ΚΩΔΙΚΟΣ: 66524

Με Πιστόλι Βαφής
Κάτω Δοχείο



Περιλαμβάνονται πιστόλι βαφής με άνω δοχείο, πετρελιέρα, φυσητήρας, αερόμετρο με 3 ακροφύσια και σωλήνα σπείρα 5 μέτρων με ταχυσύνδεσμους πρίζα-βύσμα.

Περιλαμβάνονται πιστόλι βαφής με κάτω δοχείο, πετρελιέρα, φυσητήρας, αερόμετρο με 3 ακροφύσια και σωλήνα σπείρα 5 μέτρων με ταχυσύνδεσμους πρίζα-βύσμα.

1,5m • Μέγιστο φορτίο **600 kg** • Επιφάνεια εργασίας από MDF πάχους 28mm • Επένδυση επιφάνειας εργασίας με PVC υψηλής αντοχής • Κάλυψη σόκορου επιφάνειας με PVC • Ρυθμιζόμενο καθ' ύψος ±40 mm • Ηλεκτροστατική βαφή με χρώματα βιομηχανικής χρήσης

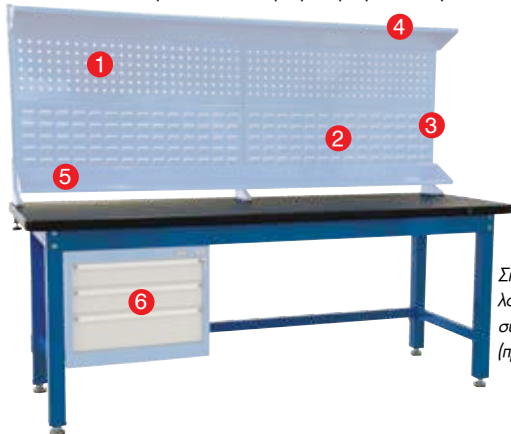

Πάγκος 1,5x0,75m

185€
ΚΩΔ.: 66401
WB-15L

Σημ.: Οι διάτρητες πλάτες, λοιπά εξαρτήματα και συρταριές είναι optional (προαιρετικός εξοπλισμός).

2,0m • Μέγιστο φορτίο **1000 kg**. • Επιφάνεια εργασίας από MDF πάχους 53mm • Επένδυση επιφάνειας εργασίας με PVC υψηλής αντοχής • Κάλυψη σόκορου επιφάνειας με PVC • Ρυθμιζόμενο καθ' ύψος ±40 mm • Ηλεκτροστατική βαφή με χρώματα βιομηχανικής χρήσης

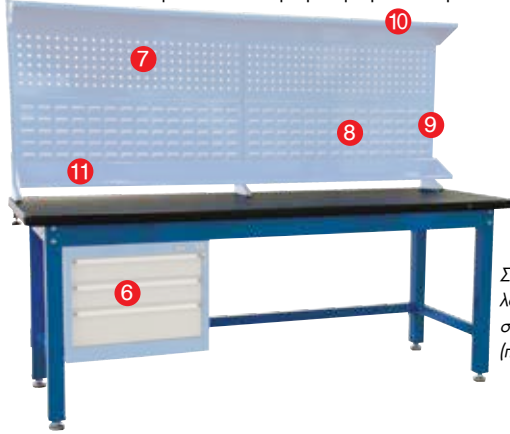

Πάγκος 2x0,75m

295€
ΚΩΔ.: 66405
WB-21M

Σημ.: Οι διάτρητες πλάτες, λοιπά εξαρτήματα και συρταριές είναι optional (προαιρετικός εξοπλισμός).

ΟΡΤΙΟΝΑΛ (ΠΡΟΑΙΡΕΤΙΚΟΣ) ΕΞΟΠΛΙΣΜΟΣ

1 Πλάτη διάτρητη για στηρίγματα



17€ ΚΩΔΙΚΟΣ: 66415

(Π) 712 x (Υ) 299 mm
Απαιτούνται 4 τεμ. για πλήρη σύνθεση

2 Πλάτη διάτρητη για σκαφάκια



17€ ΚΩΔΙΚΟΣ: 66416

(Π) 712 x (Υ) 299 mm
Απαιτούνται 4 τεμ. για πλήρη σύνθεση

3 Κολώνα



17€ ΚΩΔΙΚΟΣ: 66414

Απαιτούνται 3 τεμ. για πλήρη σύνθεση

4 Μετώπη



25€ ΚΩΔΙΚΟΣ: 66410

1442mm

5 Κάτω Ράφι

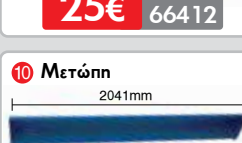

25€ ΚΩΔΙΚΟΣ: 66412

1442mm

6 Συρταριές σταθερές και για τους 2 πάγκους



139€ ΚΩΔΙΚΟΣ: 66402

(στερεώνονται κάτω από το τραπέζι του πάγκου)



189€ ΚΩΔΙΚΟΣ: 66406

(στερεώνονται κάτω από το τραπέζι του πάγκου)

7 Πλάτη διάτρητη για στηρίγματα



24€ ΚΩΔΙΚΟΣ: 66417

(Π) 1012 x (Υ) 299 mm
Απαιτούνται 4 τεμ. για πλήρη σύνθεση

8 Πλάτη διάτρητη για σκαφάκια



24€ ΚΩΔΙΚΟΣ: 66418

(Π) 1012 x (Υ) 299 mm
Απαιτούνται 4 τεμ. για πλήρη σύνθεση

9 Κολώνα



17€ ΚΩΔΙΚΟΣ: 66414

Απαιτούνται 3 τεμ. για πλήρη σύνθεση

10 Μετώπη



33€ ΚΩΔΙΚΟΣ: 66411

2041mm

11 Κάτω Ράφι

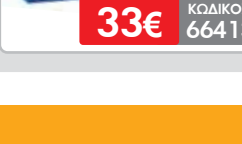

33€ ΚΩΔΙΚΟΣ: 66413

2041mm

ΠΑΓΚΟΙ ΕΡΓΑΣΙΑΣ ΜΕ ΠΛΑΤΗ ΚΑΙ ΣΥΡΤΑΡΙΑ



99€ ΚΩΔΙΚΟΣ: 47613

Μέγιστο φορτίο **100 kg**

✓ Προτείνεται για ερασιτεχνική χρήση



- Σταθερή συναρμογή με βίδες
- Επιφάνεια εργασίας από MDF 12mm
- Διάτρητη πλάτη από MDF 4,5mm

• Διαστάσεις προϊόντος: 120 x 60 x 156 cm



169€ ΚΩΔΙΚΟΣ: 47614

Ενισχυμένος, Μέγιστο φορτίο **200 kg**

✓ Προτείνεται για ερασιτεχνική & ημιεπαγγελματική χρήση



- Σταθερή συναρμογή με βίδες
- Επιφάνεια εργασίας από μαύρο MDF 18mm
- Διάτρητη πλάτη από MDF 8mm
- Διαστάσεις προϊόντος: 113 x 61.5 x 158 cm

7 ΣΥΡΤΑΡΙΩΝ ΜΕ ΡΟΥΛΕΜΑΝ



- Συνολικές διαστάσεις με τροχούς & χειρολαβή ΜκΠκΥ: 770x460x980 mm
- 5 συρτάρια με διαστ. ΜκΠκΥ: 576x400x70 mm (οφέλιμες διαστ. ΜκΠκΥ: 518x395x55 mm)
- 2 συρτάρια με διαστ. ΜκΠκΥ: 576x400x146 mm (οφέλιμες διαστ. ΜκΠκΥ: 518x395x135 mm)
- Βάρος: 53 kg

335€
ΚΩΔΙΚΟΣ:
66436

7 ΣΥΡΤΑΡΙΩΝ ΜΕ ΡΟΥΛΕΜΑΝ & ΝΤΟΥΛΑΠΙ



- Συνολικές διαστάσεις με τροχούς & χειρολαβή ΜκΠκΥ: 1135x460x975 mm
- 2 συρτάρια με διαστ. ΜκΠκΥ: 576x400x151x4 mm
- 5 συρτάρια με διαστ. ΜκΠκΥ: 576x400x73,5x4 mm
- 1 ντουλάπι εμπρός με ράφι
- Πλαϊνά-πλάτες με οπές για στήριξη εργαλείων
- Βάρος: 69,5 kg

450€
ΚΩΔΙΚΟΣ:
66438

ΚΑΡΟΤΣΙΑ ΕΡΓΑΛΕΙΩΝ



ΜΕ ΤΡΙΑ ΡΑΦΙΑ
89€ ΚΩΔΙΚΟΣ:
66427

- Συνολικές διαστ. ΜκΠκΥ: 719x365x780mm
- Διαστ. ραφιών ΜκΠκΥ: 719x365x85mm
- Βάρος: 13 kg



ΣΥΝΘΕΤΟ
199€ ΚΩΔΙΚΟΣ:
66429

- Συνολικές διαστάσεις ΜκΠκΥ: 705 x 370 x 830mm
- 2 συρτάρια με διαστάσεις ΜκΠκΥ: 587x325x60 mm
- Βάρος: 27,5 kg

ΦΟΡΗΤΕΣ ΕΡΓΑΛΕΙΟΘΗΚΕΣ

39€
ΚΩΔΙΚΟΣ:
66425



- 5 Θέσεων
- Διαστ. ΜκΠκΥ: 495x200x290 mm
- Βάρος: 5,5 kg

63€
ΚΩΔΙΚΟΣ:
66419



- Με 3 Συρτάρια
- Διαστ. ΜκΠκΥ: 520x215x300 mm
- Βάρος: 7,98 kg

ΥΔΡΑΥΛΙΚΟΙ ΕΞΟΛΚΕΙΣ

5 ΤΟΝ.
59€
ΚΩΔΙΚΟΣ:
43373

10 ΤΟΝ.
105€
ΚΩΔΙΚΟΣ:
43374

- Με 360° περιστρεφόμενη λαβή αντλίας και κεντραδόρο για εύκολη τοποθέτηση
- Δυνατότητα τοποθέτησης σε όλες τις θέσεις



ΠΡΕΣΣΕΣ ΦΑΝΟΠΟΪΑΣ

159€ ΚΩΔΙΚΟΣ:
47191

4 ΤΟΝ. ΕΜΒΟΛΟ



- Ελάχιστο ύψος εμβόλου: 270 mm
- Διαδρομή εμβόλου 120 mm
- Σφίνα Διάνοιξης 500 kg



239€ ΚΩΔΙΚΟΣ:
47190

10 ΤΟΝ. ΕΜΒΟΛΟ



- Ελάχιστο ύψος εμβόλου: 380 mm
- Διαδρομή εμβόλου 150 mm
- Σφίνα Διάνοιξης 500 kg



ΜΕ ΠΟΔΟΚΙΝΗΤΗ ΥΔΡΑΥΛΙΚΗ ΑΝΤΛΙΑ



360
Kg
539€ ΚΩΔΙΚΟΣ: 46121

- Μηχανική μέγερνη για τη συγκράτηση του εμπρός τροχού της μοτοσυκλέτας
- Βάρος Κ/Μ: 97,5/123,5 kg

ΜΕ ΠΟΔΟΚΙΝΗΤΗ ΥΔΡΑΥΛΙΚΗ ΑΝΤΛΙΑ

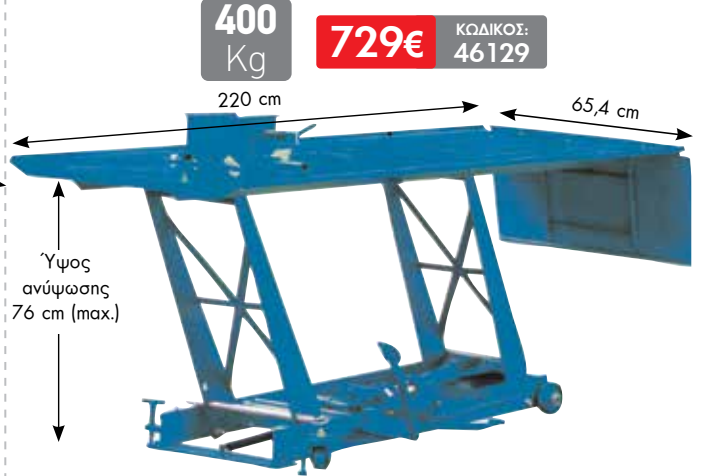

400
Kg
729€ ΚΩΔΙΚΟΣ: 46129

- Μηχανική μέγερνη για τη συγκράτηση του εμπρός τροχού της μοτοσυκλέτας
- Βάρος Κ/Μ: 122/157 kg

ΨΑΛΙΔΩΤΟΣ ΓΡΥΛΛΟΣ



1.5
Ton.
18€ ΚΩΔΙΚΟΣ: 60663

ΙΚΑΝΟΤΗΤΑ (ton.)	1,5
ΕΛΑΧΙΣΤΟ ΥΨΟΣ (mm)	100
ΜΕΓΙΣΤΟ ΥΨΟΣ (mm)	370
ΔΙΑΣΤΑΣΕΙΣ ΣΥΣΚ. (mm)	505x405x240
ΒΑΡΟΣ Κ/Μ (kg)	2,1/2,3

ΓΡΥΛΛΟΣ ΟΧΗΜΑΤΩΝ OFF-ROAD (4X4)

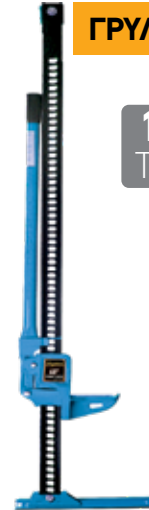

1,5
Ton.
99€ ΚΩΔΙΚΟΣ: 60664

ΙΚΑΝΟΤΗΤΑ (ton.)	1,5
ΕΛΑΧΙΣΤΟ ΥΨΟΣ ΑΝΥΨ. (mm)	125
ΜΕΓΙΣΤΟ ΥΨΟΣ ΑΝΥΨ. (mm)	1320
ΔΙΑΣΤΑΣΕΙΣ ΣΥΣΚ. (mm)	1540x240x140
ΒΑΡΟΣ (kg)	14,6

ΓΡΥΛΛΟΙ ΜΠΟΥΚΑΛΑΣ



ΚΩΔΙΚΟΣ	ΤΥΠΟΣ	ΤΙΜΗ
40602	2 ton.	19 €
40604	3 ton.	22 €
40606	5 ton.	28 €
40608	8 ton.	34 €
40610	12 ton.	40 €
40612	15 ton.	46 €
40614	20 ton.	57 €

ΤΡΙΠΟΔΑ



2 ΤON. **22€** ΚΩΔΙΚΟΣ: 60645
Τιμή ζεύγους

3 ΤON. **26€** ΚΩΔΙΚΟΣ: 60646
Τιμή ζεύγους



ΒΑΡΕΩΣ ΤΥΠΟΥ **2 ΤON.** **37€** ΚΩΔΙΚΟΣ: 60616
Τιμή ζεύγους

3 ΤON. **40€** ΚΩΔΙΚΟΣ: 60617
Τιμή ζεύγους

6 ΤON. **76€** ΚΩΔΙΚΟΣ: 60618
Τιμή ζεύγους

STAND ΤΡΟΧΩΝ



ΜΠΡΟΣΤΙΝΟΥ ΤΡΟΧΟΥ
39€ ΚΩΔΙΚΟΣ: 60631
• Ικανότητα 100 kg
• Βάρος 2,8 kg



ΜΠΡΟΣΤΙΝΟΥ ΤΡΟΧΟΥ
59€ ΚΩΔΙΚΟΣ: 60633
• Ικανότητα 200 kg
• Βάρος 4,85 kg



ΠΙΣΩ ΤΡΟΧΟΥ
47€ ΚΩΔΙΚΟΣ: 60632
• Ικανότητα 200 kg
• Βάρος 4,8 kg



ΚΑΡΟΤΣΟΓΡΥΛΛΟΙ

express

2

Ton.

52€

ΚΩΔΙΚΟΣ:
60604



- > 360° περιστρεφόμενη λαβή
- > Εύρος Ανύψωσης 135-340mm

2

Ton.

69€

ΚΩΔΙΚΟΣ:
60607



- > Με αργή - ομαλή κάθοδο
- > Εύρος Ανύψωσης 125-360mm

3

Ton.

89€

ΚΩΔΙΚΟΣ:
60619



- > Εύρος Ανύψωσης 145-400mm

3

Ton.

165€

ΚΩΔΙΚΟΣ:
60614



ΒΑΡΕΩΣ ΤΥΠΟΥ
Επαγγελματικός

- > Εύρος Ανύψωσης 130-465mm

3

Ton.

195€

ΚΩΔΙΚΟΣ:
40623



ΒΑΡΕΩΣ ΤΥΠΟΥ
Quick Lift
Επαγγελματικός

Με πεντάλ ταχείας ανύψωσης βραχίονα (χωρίς φορτίο)

- > Εύρος Ανύψωσης 145-500mm

ΚΑΡΟΤΣΟΓΡΥΛΛΟΙ ΧΑΜΗΛΟΥ ΠΡΟΦΙΛ

express

2

Ton.

59€

ΚΩΔΙΚΟΣ:
60648



- > Χαμηλού προφίλ (85mm)
- > Εύρος Ανύψωσης 85-330mm

2

Ton.

85€

ΚΩΔΙΚΟΣ:
60608



- > Χαμηλού προφίλ (89mm)
- > Εύρος Ανύψωσης 89-359mm
- > Περιστρεφόμενη λαβή

2.5

Ton.

215€

ΚΩΔΙΚΟΣ:
60638



- > Χαμηλού προφίλ (78mm)
- > Εύρος Ανύψωσης 78-508mm
- > Επαγγελματικός, Βαρ. τύπου
- > Διπλής αντλίας

3

Ton.

259€

ΚΩΔΙΚΟΣ:
60615



- > Χαμηλού προφίλ (98mm)
- > Εύρος Ανύψωσης 98-530mm
- > Επαγγελματικός, Βαρ. τύπου
- > Διπλής αντλίας

ΚΑΡΟΤΣΟΓΡΥΛΛΟΣ ΥΨΗΛΗΣ ΑΝΥΨ.

2

Ton.

389€

ΚΩΔΙΚΟΣ:
60612



- > Επαγγελματικός, βαρέως τύπου
- > Μακρύς, υψηλής ανύψωσης (790mm)
- > Εύρος Ανύψωσης 140-790mm
- > Ποδοπεντάλ

Αναμένεται από 14/5/2026

ΚΑΡΟΤΣΟΓΡΥΛΛΟΣ ΑΛΟΥΜΙΝΙΟΥ

2.5

Ton.

279€

ΚΩΔΙΚΟΣ:
60611



- > Σασί αλουμινίου (ελαφρύ)
- > Εύρος Ανύψωσης 100-480mm
- > Compact διαστάσεων

ΓΡΥΛΛΟΙ ΑΕΡΟΣ

express

1.190€

ΚΩΔΙΚΟΣ:
60641

15/30 ton.



- > 2 εμβόλων > Εύρος Ανύψωσης 210-400mm
- > Με δύο προεκτάσεις 75mm & 45mm
- > Βάρος: 53 kg

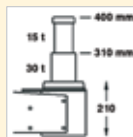

1.310€

ΚΩΔΙΚΟΣ:
60642

25/50 ton.



- > 2 εμβόλων > Εύρος Ανύψωσης 235-457mm
- > Με δύο προεκτάσεις 75mm & 45mm
- > Βάρος: 73 kg

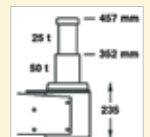

Στις αναγραφόμενες προτεινόμενες τιμές συμπεριλαμβάνεται Φ.Π.Α. Για το κόστος μεταφορικών, συναρμολόγησης ή εγκατάστασης (όταν απαιτείται) αλλά και για το χρόνο διαθεσιμότητας του προϊόντος στο χώρο του καταστήματος, επικοινωνείτε με το κατάστημα.

ΑΝΟΙΞΗ 2026

UNIMAG 71



10 ton.
(πάγκου)

330€ ΚΩΔΙΚΟΣ: 60625

- Χειροκίνητη αντλία
- Διαδρ. εμβόλου 175mm
- Βάρος 45 kg



12 ton.

410€ ΚΩΔΙΚΟΣ: 60628

- Χειροκίνητη αντλία
- Διαδρ. εμβόλου 175mm
- Βάρος 69,5 kg



20 ton.

550€ ΚΩΔΙΚΟΣ: 60622

- Χειροκίνητη αντλία
- Διαδρ. εμβόλου 175mm
- Βάρος 101,5 kg



20 ton.

790€ ΚΩΔΙΚΟΣ: 60659

- Χειροκίνητη & Πνευματική
- Διαδρ. εμβόλου 175mm
- Βάρος 98,3 kg

ΒΑΡΕΩΣ ΤΥΠΟΥ



Μετακίνηση εμβόλου δεξιά-αριστερά

20 ton.
Βαρ. Τύπου

870€ ΚΩΔΙΚΟΣ: 60623

- Χειροκίνητη αντλία
- Διαδρ. εμβόλου 175mm
- Βάρος 115 kg

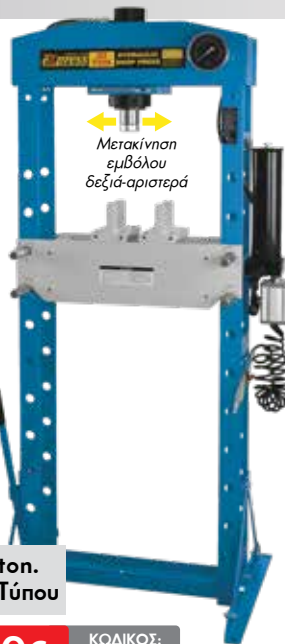

Μετακίνηση εμβόλου δεξιά-αριστερά

30 ton.
Βαρ. Τύπου

990€ ΚΩΔΙΚΟΣ: 60624

- Χειροκίνητη & Πνευματική
- Διαδρ. εμβόλου 145mm
- Βάρος 165 kg



Μετακίνηση εμβόλου δεξιά-αριστερά

50 ton.
Βαρ. Τύπου

2.150€ ΚΩΔΙΚΟΣ: 60629

- Χειροκίνητη & Πνευματική με ποδοπεντάλ
- Διαδρ. εμβόλου 200mm
- Βάρος 293 kg

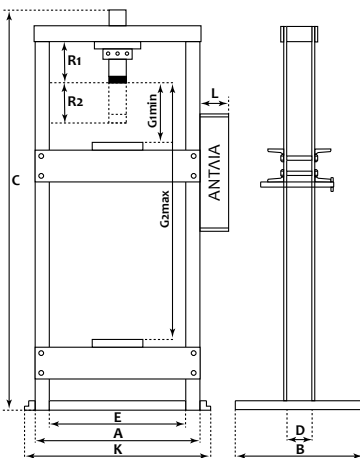

ΚΩΔΙΚΟΣ	ΙΚΑΝΟΤ.	ΒΑΡΟΣ ΚΑΘΑΡΟ	A	B	C	D	D	G1min	G2max	R1	R2(*)	R1+R2	K	L
60625	10 ton.	51 kg	500	450	1080	100	340	180	340	110	175	285	580	170-510
60628	12 ton.	69,5 kg	590	500	1660	80	510	0	920	120	175	295	680	150
60622	20 ton.	101,5 kg	640	700	1800	100	545	45	880	145	175	320	730	100
60659	20 ton.	98,3 kg	640	700	1800	100	545	45	880	145	175	320	730	120
60623	20 ton.	115 kg	630	560	1650	150	510	25	895	145	175	320	700	100
60624	30 ton.	165 kg	630	560	1700	150	510	70	945	130	145	275	700	120
60629	50 ton.	293 kg	910	795	1310	220	710	0	920	165	200	365	990	118

(*) R2 διαδρομή εμβόλου



1000kg ΠΤΥΣΣΟΜΕΝΟ

289€ ΚΩΔΙΚΟΣ: 60655

- Ικανότητα ανύψωσης 1000kg
- Ύψος ανύψ. max. 2m
- Ύψος μηχανήματος 1,38m
- Βάρος 65kg



2000kg ΠΤΥΣΣΟΜΕΝΟ

395€ ΚΩΔΙΚΟΣ: 60640

- Ικανότητα ανύψωσης 2000kg
- Ύψος ανύψ. max. 2,3m
- Ύψος μηχανήματος 1,39m
- Βάρος 90,5kg

ΑΡΤΑΝΗ / ΤΡΑΒΕΡΣΑ

ΑΡΤΑΝΗ ΚΙΝΗΤΗΡΑ ΜΕ ΕΜΒΟΛΟ

Ικανότητα 680kg



39€ ΚΩΔΙΚΟΣ: 60657



STAND ΚΙΝΗΤΗΡΩΝ

159€

ΚΩΔΙΚΟΣ: 60620

- Ικανότητα: 680 kg
- Διαστάσεις σιακ.: 860x420x160 mm
- Βάρος 33,6 kg



ΤΡΑΒΕΡΣΑ ΜΕ ΔΥΟ ΓΑΤΖΟΥΣ

Ικανότητα 500kg



115€ ΚΩΔΙΚΟΣ: 60658



ΣΑΣΜΑΝΟΓΡΥΛΛΟΣ

199€

ΚΩΔΙΚΟΣ: 60627

- Ικανότητα ανύψωσης: 500 kg
- Μέγιστο/ελάχιστο ύψος 1950/1135 mm
- Βάρος 28 kg



ΠΛΥΝΤΗΡΙΑ ΕΞΑΡΤΗΜΑΤΩΝ



20
Lt.



79€ ΚΩΔΙΚΟΣ: 47112

- Ηλεκτρική αντλία • Τάση 230 Volt
- Εσωτερικές διαστάσεις: 430x300x210 mm
- Βάρος: 6,5 kg

90
Lt.



185€ ΚΩΔΙΚΟΣ: 47111

- Ηλεκτρική αντλία • Τάση 230 Volt
- Εσωτερικές διαστάσεις: 710x480x260 mm
- Βάρος: 23 kg

90
Lt.

Τροχήλατο
με 2 ράφια



235€ ΚΩΔΙΚΟΣ: 47116

- Ηλεκτρική αντλία • Τάση 230 Volt
- Εσωτερικές διαστάσεις: 712x483x204mm
- Βάρος: 34 kg

150
Lt.



265€ ΚΩΔΙΚΟΣ: 47113

- Ηλεκτρική αντλία • Τάση 230 Volt
- Εσωτερικές διαστάσεις: 1060x510x280 mm
- Βάρος: 41,2 kg

ΡΑΜΠΑ ΑΝΥΨΩΣΗΣ

express

30€ ΚΩΔΙΚΟΣ: 631446

- Ανυψωτική Ικανότητα (μονή/ζεύγος) 1000/2000 kg
- Βάρος 5,6 kg

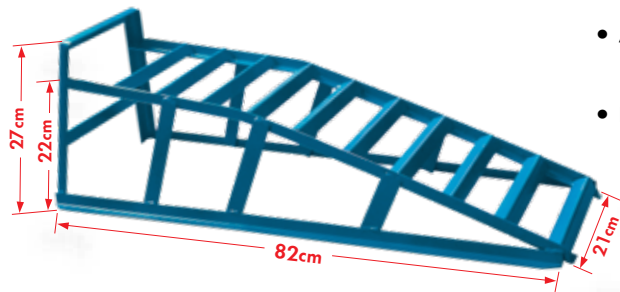

ΚΑΘΙΣΜΑΤΑ ΕΡΓΑΣΙΑΣ

express



- Με θέσεις τοποθέτησης εργαλείων
- Με 4 ρόδες

33€ ΚΩΔΙΚΟΣ: 40666

Τετράγωνο



- Με ρύθμιση καθ' ύψος με πνευματικό έμβολο
- Ελάχιστο / Μέγιστο ύψος 390 / 520mm
- Με 5 ρόδες

55€ ΚΩΔΙΚΟΣ: 40665

Στρογγυλό

ΞΑΠΛΩΣΤΡΕΣ ΕΡΓΑΣΙΑΣ

express

42€ ΚΩΔΙΚΟΣ: 60601 Μήκος: 1m



42€ ΚΩΔΙΚΟΣ: 60602 Μήκος: 1m



ΡΑΜΠΑ ΑΛΟΥΜΙΝΙΟΥ ΣΠΑΣΤΗ

129€ Κωδικός: 631443

τιμή ανά τεμάχιο

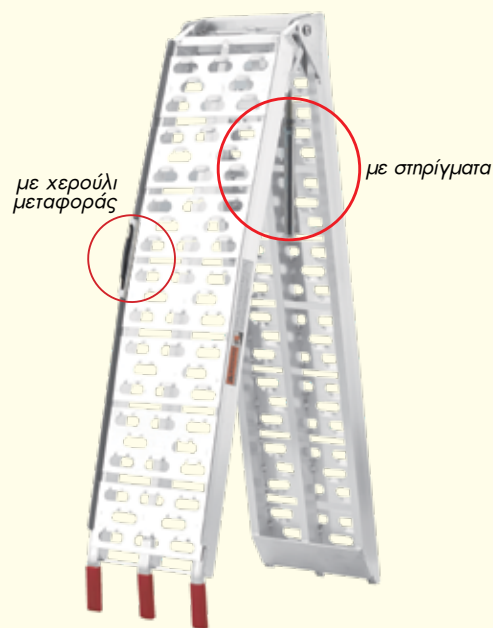

- Ανυψωτική ικανότητα (μονή/ζεύγος): 680/1360 kg (*)
- Διαστάσεις: 2260x305 / 1160x305 mm
- Βάρος: 8,2 kg

(*) με τη χρήση του στηρίγματος

STAND ΧΑΡΤΙΟΥ ΕΠΙΤΟΙΧΙΟ (*)

express



25€ ΚΩΔΙΚΟΣ: 60636

Διαστάσεις συσκ.: 270x240x360 mm

(*) δεν περιλαμβάνεται το χαρτί

ΣΥΜΠΙΕΣΟΜΕΤΡΑ

express

ΣΥΜΠΙΕΣΟΜΕΤΡΟ ΒΕΝΖΙΝΗΣ

35€

ΚΩΔΙΚΟΣ: 631506

- Σπειρώματα: M10x1.0, M12x1.25, M14x1.25, M18x1.5

Σε πλαστικό βαλιτσάκι μεταφοράς



ΣΥΜΠΙΕΣΟΜΕΤΡΟ ΠΕΤΡΕΛΑΙΟΥ

85€

ΚΩΔΙΚΟΣ: 631500

- Μετρητής πίεσης για κινητήρες Diesel
- 14 αντάπτορες

Σε πλαστικό βαλιτσάκι μεταφοράς



ΑΝΑΡΡΟΦΗΤΗΡΕΣ ΛΑΔΙΟΥ



30
Lt.

245€
ΚΩΔΙΚΟΣ:
40672

ΧΩΡΙΣ
ΓΥΑΛΑ

Συνοδεύεται με:

- 4 εύκαμπους καθετήρες (∅ 5 x 730 mm, ∅ 6 x 730 mm, ∅ 7 x 1030 mm, ∅ 8 x 730 mm)
- 2 μεταλλικούς καθετήρες (∅ 5 x 730 mm, ∅ 6 x 730 mm)
- 2 αντίπτορες για: MERCEDES, VAG



65
Lt.

319€
ΚΩΔΙΚΟΣ:
40675

ΜΕ
ΓΥΑΛΑ

Συνοδεύεται με:

- 4 εύκαμπους καθετήρες (∅ 6 x 700 mm, ∅ 6 x 800 mm, ∅ 8 x 700 mm, ∅ 8 x 800 mm)
- 2 μεταλλικούς καθετήρες (∅ 5 x 800 mm, ∅ 6 x 800 mm)



ΓΡΑΣΑΔΟΡΟΙ ΦΟΡΗΤΟΙ

ΑΕΡΟΣ, ΣΥΝΕΧΟΥΣ ΡΟΗΣ

35€ ΚΩΔΙΚΟΣ:
47884

400cc

- Περιστεροφόμνη λαβή 360°
- Συνεχούς ροής
- Με 2 Ακροφύσια 1 Σταθερό / 1 Εύκαμπτο



ΧΕΙΡΟΣ

19€ ΚΩΔΙΚΟΣ:
40429

400cc



ΓΡΑΣΑΔΟΡΟΙ ΑΕΡΟΣ ΦΟΡΗΤΟΙ



12
Lt.

169€
ΚΩΔΙΚΟΣ:
40647

Με δίσκο
προώθησης
γράσου



Συνοδεύεται με:

- Αεραντλία γράσου • Δίσκο προώθησης
- Ελαστικό σωλήνα 4m • Πιστόλι γράσου με αρθρωτό σύνδεσμο (γόνατο) • Ρυθμιστής με υδατοπαγίδα

20
Lt.

189€
ΚΩΔΙΚΟΣ:
40648

Με δίσκο
προώθησης
γράσου



Συνοδεύεται με:

- Αεραντλία γράσου • Δίσκο προώθησης
- Ελαστικό σωλήνα 4m • Πιστόλι γράσου με αρθρωτό σύνδεσμο (γόνατο) • Ρυθμιστής με υδατοπαγίδα

30
Lt.

229€
ΚΩΔΙΚΟΣ:
40649

Με 2 δίσκους
προώθησης
γράσου



Συνοδεύεται με:

- Αεραντλία γράσου • Δύο δίσκους προώθησης ∅ 310 και ∅ 370 • Ελαστικό σωλήνα 4m • Πιστόλι γράσου με αρθρωτό σύνδεσμο (γόνατο) • Ρυθμιστής με υδατοπαγίδα

ΓΡΑΣΑΔΟΡΟΣ ΧΕΙΡΟΚΙΝΗΤΟΣ

12
Lt.

95€
ΚΩΔΙΚΟΣ:
404001

Με δίσκο
προώθησης
γράσου



Συνοδεύεται με:

- Γρασαδόρος Χειροκίνητος
- Δίσκο προώθησης • Ελαστικό σωλήνα 2,5m • Μεταλλικό Ρύγχος
- Ροή Εξόδου 5 gr / κύκλο

ΒΑΛΒΟΛΙΝΙΕΡΕΣ ΧΕΙΡΟΚΙΝΗΤΕΣ

Χειροκίνητη
25Lt.
Τροχήλατη

25
Lt.

89€
ΚΩΔΙΚΟΣ:
404002

Με δίσκο
προώθησης
γράσου



Συνοδεύεται με:

- Σωλήνα PVC 2,5 mt
- Ροή Εξόδου 120 gr / κύκλο

Χειροκίνητη
25Lt.
Τροχήλατη

25
Lt.

85€
ΚΩΔΙΚΟΣ:
40423

Με δίσκο
προώθησης
γράσου



Συνοδεύεται με:

- Σωλήνα PVC 2,5 mt
- Ροή Εξόδου 75 cc / κύκλο

ΒΑΛΒΟΛΙΝΙΕΡΑ ΑΕΡΟΣ

Αέρος
30Lt.
Τροχήλατη

30
Lt.

195€
ΚΩΔΙΚΟΣ:
40428

Με δίσκο
προώθησης
γράσου



Συνοδεύεται με:

- Σωλήνα σπιράλ max ανοίγματος 3,5mt και ωφέλιμου 2,0 mt
- Μέγιστη Παροχή Λάδιου (lt/min): 9

ΦΟΡΤΙΣΤΕΣ ΜΠΑΤΑΡΙΩΝ



ΚΩΔΙΚΟΣ	65678	65679	65639	65635	65615
ΤΑΣΗ ΦΟΡΤΙΣΗΣ (V)	12/24	12/24	12/24	12/24	12/24
ΙΣΧΥΣ (Watt)	240	450	1300	1100	1500
ΡΕΥΜΑ ΦΟΡΤ. (A)	20	30	38	35	45
ΡΕΥΜΑ ΕΚΚΙΝΗΣΗΣ (A) (12V/24V)	-	-	200	300	500
ΦΟΡΤΙΣΗ ΜΠΑΤ. ΧΩΡΗΤ. (Ah)	180	220	500	450	750
ΔΙΑΣΤΑΣΕΙΣ (Π x Μ x Υ) (cm)	29x25,5x23	29x25,5x23	31,5x31,5x26	31x26x60	32x28x69
ΒΑΡΟΣ (kg)	4,1	5,5	9,5	19	22
ΤΙΜΗ	55€	69€	115€	175€	229€

ΑΥΤΟΜΑΤΟΙ ΗΛΕΚΤΡΟΝΙΚΟΙ ΦΟΡΤΙΣΤΕΣ - ΣΥΝΤΗΡΗΤΕΣ ΜΠΑΤΑΡΙΩΝ EXPRESS



Ηλεκτρονικοί φορτιστές με ενσωματωμένο μικροεπεξεργαστή διάγνωσης των αναγκών της μπαταρίας και επιλογή του κατάλληλου τρόπου - σταδίου φόρτισης ανάλογα με τις ανάγκες της. Έχουν τη δυνατότητα να επαναφέρουν μπαταρίες με χαμηλό φορτίο, να κάνουν αποθείωση στοιχείων μπαταρίας, να συντηρούν μπαταρίες σε πλήρη φόρτιση για όσο διάστημα δεν χρησιμοποιούνται.

6/12V
1A
120Ah
22€ ΚΩΔΙΚΟΣ: 60159



NEO

6/12V
4A
120Ah
39€ ΚΩΔΙΚΟΣ: 60160



6/12V
6A
150Ah
59€ ΚΩΔΙΚΟΣ: 60162



» "Έξυπνος" ηλεκτρονικός φορτιστής μπαταρίας και συντηρητής με μικροεπεξεργαστή > Κύκλος φόρτισης 6 σταδίων, με επιλογή 6V και 12V > Προστασία αντεστραμμένης πόλωσης, προστασία βραχυκυκλώματος, προστασία υπέρτασης, προστασία υπερθέρμανσης και πυρκαγιάς > Ειδικός ασφαλής σχεδιασμός, που διακόπτει την παροχή ρεύματος όταν οι δαγκάνες δεν είναι συνδεδεμένες στην μπαταρία > Λειτουργία ελέγχου της μπαταρίας > Κατάλληλος για τύπους μπαταριών: μολύβδου-οξέος, AGM και GEL

» "Έξυπνος" ηλεκτρονικός φορτιστής μπαταρίας και συντηρητής με μικροεπεξεργαστή > Για μπαταρίες 6V & 12V χωρητικότητας έως 120 Ah Φόρτιση 10 σταδίων + στάδιο συντήρησης + Power Supply (3A) > Με ψηφιακή (LCD) οθόνη πολλαπλών ενδείξεων Προστασία από ανεστραμμένη πολικότητα, υπέρταση, υπερθέρμανση, βραχυκύκλωμα > Με αυτόματη επαναλειτουργία μετά από διακοπή ρεύματος > Μέγιστη ισχύς λειτουργίας 70 Watt @ 230V > Κατάλληλος για τύπους μπαταριών: μπαταρίες μολύβδου-οξέος, GEL, AGM & LITHIUM (LiFePO4)

» "Έξυπνος" ηλεκτρονικός φορτιστής μπαταρίας και συντηρητής με μικροεπεξεργαστή > Για μπαταρίες 6V & 12V χωρητικότητας από 4 έως 150Ah > Φόρτιση 10 σταδίων + στάδιο συντήρησης + Power Supply (5A) > Με ψηφιακή (LCD) οθόνη πολλαπλών ενδείξεων > Προστασία από ανεστραμμένη πολικότητα, υπέρταση, υπέρθραση, υπερθέρμανση, βραχυκύκλωμα, υπερφόρτιση & υπερφόρτωση > Με αυτόματη επαναλειτουργία μετά από διακοπή ρεύματος > Μέγιστη ισχύς λειτουργίας 100Watt @ 230V > Κατάλληλος για τύπους μπαταριών: μπαταρίες μολύβδου-οξέος, GEL, AGM & LITHIUM (LiFePO4)

6/12V
10A
200Ah
79€ ΚΩΔΙΚΟΣ: 60161



12/24V
15A
300Ah
85€ ΚΩΔΙΚΟΣ: 60163



» "Έξυπνος" ηλεκτρονικός φορτιστής μπαταρίας και συντηρητής με μικροεπεξεργαστή > Για μπαταρίες 6V & 12V χωρητικότητας έως 200 Ah > Φόρτιση 10 σταδίων + στάδιο συντήρησης + Power Supply (10A) > Με ψηφιακή (LCD) οθόνη πολλαπλών ενδείξεων > Προστασία από ανεστραμμένη πολικότητα, υπέρταση, υπερθέρμανση, βραχυκύκλωμα > Με αυτόματη επαναλειτουργία μετά από διακοπή ρεύματος > Μέγιστη ισχύς λειτουργίας 160 Watt @ 230V > Κατάλληλος για τύπους μπαταριών: μπαταρίες μολύβδου-οξέος, GEL, AGM & LITHIUM (LiFePO4)

» "Έξυπνος" ηλεκτρονικός φορτιστής μπαταρίας και συντηρητής με μικροεπεξεργαστή > Για μπαταρίες 12V & 24V χωρητικότητας 10 έως 300Ah > Μέγιστο ρεύμα εξόδου 15A @ 12Volt & 8A @ 24Volt > Φόρτιση 7 σταδίων + στάδιο συντήρησης > Με ψηφιακή (LCD) οθόνη πολλαπλών ενδείξεων > Προστασία από ανεστραμμένη πολικότητα, υπέρταση, υπερθέρμανση, βραχυκύκλωμα, υπερφόρτισης & υπερφόρτωσης > Με αυτόματη επαναλειτουργία μετά από διακοπή ρεύματος > Μέγιστη ισχύς λειτουργίας 300 Watt @ 230V > Με σύστημα ψύξης με ανεμιστήρα > Κατάλληλος για τύπους μπαταριών: μπαταρίες μολύβδου-οξέος, GEL, AGM & LITHIUM (LiFePO4)

• **Αυτόματοι με μικροεπεξεργαστή** • **Ταχύτερη φόρτιση** • **Ασφαλέστεροι** • **Φιλικό στο περιβάλλον** Ηλεκτρονικοί φορτιστές Schumacher τεχνολογίας speed charge που διασφαλίζουν έως και 3 φορές ταχύτερη και ασφαλέστερη φόρτιση από τους συμβατικούς φορτιστές. Κατάλληλοι για μπαταρίες AGM, GEL, CALCIUM/WET, START & STOP. Όλα τα μοντέλα φορτίζουν μπαταρίες με πολύ χαμηλή τάση έως και 0,5V. Η διαδικασία φόρτισης πολλαπλών σταδίων διασφαλίζει σωστή και ασφαλή φόρτιση και κρατά την μπαταρία πλήρως φορτισμένη και έτοιμη για χρήση. Παρέχουν προστασία έναντι ανεστραμμένης πολικότητας, βραχυκύκλωμα, θερμική προστασία και αυτόματη διακοπή φόρτισης.

**6/12V
2A**

49€

ΚΩΔΙΚΟΣ:
60140

MOD.: SPI 2



- Ρεύμα φόρτισης 2A
- Για μπαταρίες 6V & 12V χωρητικότητας έως 32 Ah
- Αυτόματη διάγνωση τάσης
- Ένδειξη status φόρτισης με LED
- Διαστάσεις: 193x84x78 mm • Βάρος: 1 kg

**12V
3A**

65€

ΚΩΔΙΚΟΣ:
60141

MOD.: SPI 3



**& ΓΙΑ
ΜΠΑΤΑΡΙΑ
ΛΙΘΙΟΥ**

- Ρεύμα φόρτισης 3A
- Για μπαταρίες 12V χωρητικότητας έως 58 Ah
- Με ψηφιακή οθόνη πολλαπλών ενδείξεων
- Κατάλληλος και για μπαταρίες λιθίου
- Διαστάσεις: 194x89x83 mm • Βάρος: 1 kg

**12V
6A**

79€

ΚΩΔΙΚΟΣ:
60142

MOD.: SPI 6



- Ρεύμα φόρτισης 6A
- Για μπαταρίες 12V χωρητικότητας έως 130 Ah
- Με ψηφιακή οθόνη πολλαπλών ενδείξεων
- Διαστάσεις: 190x140x65 mm • Βάρος: 1,1 kg

**12V
15A**

119€

ΚΩΔΙΚΟΣ:
60143

MOD.: SPI 15S

➤ Με Power Supply Mode (10A) που κρατά σταθερή τάση στα 13,6V και εμποδίζει την αποφόρτιση της μπαταρίας των αυτοκινήτων στις εκθέσεις αντιπροσωπειών

- Ρεύμα φόρτισης 15A
- Για μπαταρίες 12V χωρητικότητας έως 230 Ah
- Με ψηφιακή οθόνη πολλαπλών ενδείξεων
- Διαστάσεις: 190x140x65 mm • Βάρος: 1,47 kg

**12V
15A**

145€

ΚΩΔΙΚΟΣ:
60144

MOD.: SPI 1224

**24V
10A**



- Ρεύμα φόρτισης 15A (@12V) & 10A (@24V)
- Για μπαταρίες 12V & 24V χωρητ. έως και 230 Ah
- Με ψηφιακή οθόνη πολλαπλών ενδείξεων
- Διαστάσεις: 190x140x65 mm • Βάρος: 1,5 kg

**Όργανο διατήρησης μνήμης
εγκεφάλου οχημάτων**

45€

ΚΩΔΙΚΟΣ:
60145



- Διατρεί τα δεδομένα μνήμης του οχήματος τη στιγμή που αποσυνδέουμε την μπαταρία.
- Πλήρως αυτόματο και εύκολο στη χρήση.
- Κατάλληλο για οχήματα με θύρα OBDII
- Ενδείξεις LED για τη σωστή σύνδεση και την ασφαλή αποσύνδεση της μπαταρίας

**6/12V
20A**

199€

ΚΩΔΙΚΟΣ:
60149

MOD.: SCI 90

**Εκκίνηση 150A Peak
ΚΑΙ ΕΚΚΙΝΗΤΗΣ
ΑΥΤΟΚΙΝΗΤΩΝ**

- Ρεύμα φόρτ. 6V: 3A, 5A, 20A/12V: 3A, 5A, 20A
- Ρεύμα εκκίνησης 90A - PEAK 150A
- Για φόρτιση μπατ. 6V&12V χωρητ. από 12 έως και 111 Ah • Για συντήρηση μπατ. 6V&12V χωρητ. από 12 έως και 250 Ah
- Με ψηφιακή οθόνη πολλαπλών ενδείξεων
- Διαστάσεις: 280x260x190 mm • Βάρος: 5,9 kg

**12V
25A**

**24V
12.5A**

259€

ΚΩΔΙΚΟΣ:
60148

MOD.: SPI PRO25



- Ρεύμα φόρτ. 12V: 5A, 12.5A, 25A /24V: 5A, 12.5A
- Για φόρτιση μπατ. 12V χωρητ. από 5 έως και 550 Ah & 24V χωρητ. από 5 έως και 250 Ah
- Για συντήρηση μπατ. 12V χωρητ. από 5 έως και 800 Ah & 24V χωρητ. από 5 έως και 360 Ah
- Με ψηφιακή οθόνη πολλαπλών ενδείξεων
- Διαστάσεις: 345x345x100 mm • Βάρος: 2,1 kg

**Ψηφιακός ελεγκτής
μπαταρίας 12V**

69€

ΚΩΔΙΚΟΣ:
60150



- Κατάλληλος για μπαταρίες μολύβδου οξέος, VRLA, AGM & GEL
- LED ψηφιακή οθόνη
- Έυρος Βολτόμετρου: 7-15V
- Δυνατότητα ελέγχου συστήματος εκκίνησης μίζας & συστήματος φόρτισης δυναμώ

JUMP STARTER (ΕΚΚΙΝΗΤΗΣ) & POWERBANK SCHUMACHER



**12V
55.5Wh**

159€

ΚΩΔΙΚΟΣ:
60147

MOD.: SL1317U

- **USB - C (Ρεύμα Εξόδου):** 5V / 3A • **USB1 (Ρεύμα Εξόδου):** 5V / 3A, 9V / 2A, 12V / 1.5A • **USB2 (Ρεύμα Εξόδου):** 5V / 2.4A • **DC OUTPUT:** 12 V JUMPSTART • **Ρεύμα Εκκίνησης:** 500 A • **Στιγμιαίο Ρεύμα:** 1000 A
- **Χωρητικότητα Μπαταρίας:** 15000 mAh (55,5 Wh) • **Τύπος Μπαταρίας:** LiPo • **Χρόνος Πλήρους Φόρτισης:** 8 h @ 15 Watt • **Ρεύμα Εισόδου USB-C:** 5V / 3A @ USB - C & 5V / 2A @ Micro USB • **Θερμοκρασία Λειτουργίας (°C):** 0 Έως 50 • **Κατάλληλο για Εκκίνηση:** KINHT. BENZ. 5000 cc / KINHT. ΠΕΤΡ. 3000 cc

- Διαστάσεις Προϊόντος ΜxΠxΥ (mm): 185x95x42 • Διαστάσεις Συσκ.ΜxΠxΥ (mm): 255x280x105
- Βάρος (kg): 0,9 • Βάρος Συσσκευασίας (kg): 1,66

Εκκινητές (jump start) με σύγχρονο σχέδιο και αναβαθμισμένα ηλεκτρονικά. Ικανότητα εύκολης εκκίνησης οχημάτων με μπαταρία 12V. Χρησιμοποιούνται και ως εφεδρική μπαταρία (power bank) για φόρτιση κινητών, τάμπλετ κλπ). Συνοδεύονται με smart cables (έξυπνα καλώδια) που διασφαλίζουν προστασία:

- έναντι ανεστραμμένης πολικότητας • ανεστραμμένης φόρτισης • υψηλής και χαμηλής τάσης • υπερθέρμανσης.

Είναι εφοδιασμένοι επίσης με φακό LED 3 λειτουργιών (φακός απλός, φλας, S.O.S.).

12V
7200mAh

69€

ΚΩΔΙΚΟΣ:
60134



Συνοδεύεται με πλούσιο εξοπλισμό

12V
13800mAh

89€

ΚΩΔΙΚΟΣ:
60131



Συνοδεύεται με πλούσιο εξοπλισμό

12V
12000mAh

95€

ΚΩΔΙΚΟΣ:
60137



Συνοδεύεται με πλούσιο εξοπλισμό

12V
20000mAh

119€

ΚΩΔΙΚΟΣ:
60135



60 Watt
Fast Charge

Συνοδεύεται με πλούσιο εξοπλισμό

ΚΩΔΙΚΟΣ	60134	60131	60137	60135
ΡΕΥΜΑ ΕΞΟΔΟΥ				
USB - C	-	-	5V/3A, 9V/2A, 12V/1.5A	5V/3A, 9V/3A, 12V/3A, 15V/3A, 20V/3A = 60 Watt Max.
USB1	5V/2A	5V/2A, 9V/2A, 12V/1.5A	5V/2.4A	5V/3A, 9V/2A, 12V/1.5A
USB2	-	5V/2A	-	5V/2.4A
DC OUTPUT	-	12V/5A	-	-
	12V JUMPSTART	12V JUMPSTART	16V JUMPSTART	12V JUMPSTART
ΡΕΥΜΑ ΕΚΚΙΝΗΣΗΣ	300 A	300 A	600 A	1000 A
ΣΤΙΓΜΙΑΙΟ ΡΕΥΜΑ	600 A	600 A	1200 A	2000 A
ΧΩΡΗΤΙΚΟΤΗΤΑ ΜΠΑΤΑΡΙΑΣ	7200 mAh (26,64 wh)	13800 mAh (51,06 wh)	12000 mAh (44,4 wh)	20000 mAh (74 wh)
ΤΥΠΟΣ ΜΠΑΤΑΡΙΑΣ	Li Fe Po4	Li Fe Po4	Li Fe Po4 (LFP)	Li Fe Po4 (LFP)
ΧΡΟΝ. ΠΛΗΡΟΥΣ ΦΟΡΤΙΣΗΣ	≈ 6 h @ 7,5 Watt	≈ 7 h @ 10 Watt	≈ 3 h @ 18 Watt	≈ 2 h @ 60 Watt
ΡΕΥΜΑ ΕΙΣΟΔΟΥ USB-C	5V/1.5A - 7,5 Watt	5V/2A - 10 Watt	5-9V/2A - QC 18 Watt	5V/3A, 9V/3A, 12V/3A, 20V/3A = 60 Watt Max.
ΔΙΑΡΚΕΙΑ ΖΩΗΣ ΜΠΑΤΑΡΙΑΣ	>1000 κύκλους	>1000 κύκλους	>1000 κύκλους	>1000 κύκλους
ΘΕΡΜΟΚΡΑΣΙΑ ΛΕΠΟΥΡΓΙΑΣ	-5°C ~ 50°C	-5°C ~ 50°C	-5°C ~ 50°C	-5°C ~ 50°C
ΔΙΑΣΤΑΣΕΙΣ ΠΡΟΙΟΝΤΟΣ (mm)	82 x 28 x 154	31 x 84 x 175	84 x 38 x 180	90 x 30 x 220
ΔΙΑΣΤΑΣΕΙΣ ΣΥΣΚΕΥΑΣΙΑΣ (mm)	125 x 78 x 200	145 x 80 x 210	117 x 90 x 217	148 x 104 x 245
ΒΑΡΟΣ Κ/Μ (kg)	0,3 / 0,62	0,5 / 0,91	0,49 / 0,97	0,71 / 1,31
ΚΑΤΑΛΛΗΛΟ ΚΙΝΗΤΗΡΑΣ ΒΕΝΖΙΝΗΣ	4000 cc	6000 cc	6000 cc	8000 cc
ΚΑΤΑΛΛΗΛΟ ΚΙΝΗΤΗΡΑΣ DIESEL	1000 cc	3000 cc	3000 cc	6000 cc

Εκκινητής (jump start) με λειτουργία Force Start για εκκίνηση μπαταριών με μηδενική τάση. Χρησιμοποιείται και ως εφεδρική μπαταρία (power bank) για φόρτιση κινητών, τάμπλετ κλπ). Συνοδεύεται με smart cables (έξυμνα καλώδια). Είναι εφοδιασμένος επίσης με φακό LED 3 λειτουργιών (φακός απλός, φλας, S.O.S.).

Εκκινητής (jump start) με σύγχρονο σχεδιασμό και αναβαθμισμένα ηλεκτρονικά. Ικανότητα εύκολης εκκίνησης οχημάτων με μπαταρία 12V. Χρησιμοποιείται ως εφεδρική μπαταρία (power bank) για φόρτιση κινητών, τάμπλετ κλπ). Χρησιμοποιούνται και ως **τρόμπα** για φούσκωμα ελαστικών αυτοκινήτου, ελαστικών ποδηλάτου, για μπάλες κτλ. Είναι εφοδιασμένα επίσης με φακό LED 3 λειτουργιών (φακός απλός, φλας, S.O.S.).

12V
20000mAh

135€ ΚΩΔΙΚΟΣ: 60138



Κατάλληλος για εκκίνηση μπαταριών με ΜΗΔΕΝΙΚΗ ΤΑΣΗ.



60 Watt
Fast Charge



12V
12000mAh

109€ ΚΩΔΙΚΟΣ: 60139



4 σε 1: Jump Starter + Power Bank + Τρόμπα Αέρος + Φακός LED



ΚΩΔΙΚΟΣ	60138	60139
ΡΕΥΜΑ ΕΞΟΔΟΥ		
USB - C	5V / 3 A, 9V / 3 A, 12V / 3 A, 15V / 3 A, 20V / 3 A = 60 Watt Max.	-
USB1	5V / 3 A, 9V / 2 A, 12V / 1.5 A	5V / 3 A, 9V / 2 A, 12V / 1.5 A
USB2	5V / 2.4 A	5V / 2.4 A
DC ΟΥΤΡΥΤ	12 - 16 V / 10 A	12 - 16 V / 10 A
	16 V JUMPSTART	16 V JUMPSTART
ΡΕΥΜΑ ΕΚΚΙΝΗΣΗΣ	1000 A	600 A
ΣΤΙΓΜΙΑΙΟ ΡΕΥΜΑ	2000 A	1200 A
ΧΩΡΗΤΙΚΟΤΗΤΑ ΜΠΑΤΑΡΙΑΣ	20000 mAh (74 wh)	12000 mAh (44,4 wh)
ΤΥΠΟΣ ΜΠΑΤΑΡΙΑΣ	Li Fe Po4 (LFP)	Li Fe Po4 (LFP)
ΧΡΟΝ. ΠΛΗΡΟΥΣ ΦΟΡΤΙΣΗΣ	≈ 2 h @ 60 Watt	≈ 3 h @ 18 Watt
ΡΕΥΜΑ ΕΙΣΟΔΟΥ USB-C	5V / 3 A, 9V / 3 A, 12V / 3 A, 20V / 3 A = 60 Watt Max.	5V / 3 A, 9V / 2 A, 12V / 1,5 A QC 18 Watt
ΔΙΑΡΚΕΙΑ ΖΩΗΣ ΜΠΑΤΑΡΙΑΣ	>1000 κύκλους	>1000 κύκλους
ΟΝΟΜΑΣΤΙΚΗ ΠΙΕΣΗ	-	150psi
ΘΕΡΜΟΚΡΑΣΙΑ ΛΕΙΤΟΥΡΓΙΑΣ	-5 °C ~ 50 °C	-5°C ~ 50°C
ΔΙΑΣΤΑΣΕΙΣ ΠΡΟΙΟΝΤΟΣ (mm)	101 x 59 x 227	127 x 54 x 232
ΔΙΑΣΤΑΣΕΙΣ ΣΥΣΚΕΥΑΣΙΑΣ (mm)	142 x 127 x 272	159 x 108 x 266
ΒΑΡΟΣ Κ/Μ (kg)	1,10 / 1,66	1,04 / 1,73
ΚΑΤΑΛΛΗΛΟ ΚΙΝΗΤΗΡΑΣ ΒΕΝΖΙΝΗΣ	8000 cc	6000 cc
ΚΑΤΑΛΛΗΛΟ ΚΙΝΗΤΗΡΑΣ DIESEL	6000 cc	3000 cc

Στις αναγραφόμενες προτεινόμενες τιμές συμπεριλαμβάνεται Φ.Π.Α. Για το κόστος μεταφορικών, συναρμολόγησης ή εγκατάστασης (όταν απαιτείται) αλλά και για το χρόνο διαθεσιμότητας του προϊόντος στο χώρο του καταστήματος, επικοινωνείτε με το κατάστημα.

395€ ΚΩΔΙΚΟΣ: 631458

Professional Type

- > Αντλία Heavy Duty (Βαρέως Τύπου)
- > Διπλά ράουλα PU
- > Εργονομική λαβή τιμονιού με αντιολισθητική επένδυση

- Ικανότητα 2.5 ton.
- Αντλία Heavy Duty
- Ρόδες και διπλά ράουλα PU
- Μέγ. ύψος ανύψ.: 190 mm
- Ολικό μήκος: 1550 mm
- Διαστ. πιρουινιών: 1150x545 mm
- Ποδοπεντάλ κατεβάσματος
- Βάρος 67 kg



Αντλία HD (Βαρέως τύπου)

ΠΑΛΕΤΟΦΟΡΟ ΜΕ ΖΥΓΑΡΙΑ

899€ ΚΩΔΙΚΟΣ: 43147

- > Αντλία Heavy Duty (Βαρέως Τύπου)
- > 2 Ρόδες PU και 4 ράουλα PU
- > Εργονομική λαβή τιμονιού με αντιολισθητική επένδυση

- Ικανότητα φορτίου 2,5 ton.
- Δυνατότητα ρύθμισης διαβάθμισης - 3 επιλογές - ανά 0,2 - ανά 0,5 kg - ανά 1,0 kg
- Μέγιστο σφάλμα: 0,1%
- Ζυγαριά με οθόνη LCD (*)
- 2 Ρόδες PU και 4 ράουλα PU
- Μέγ. ύψος ανύψ.: 175 mm
- Ολικό μήκος: 1570 mm
- Διαστ. πιρουινιών: 1150x540 mm
- Βάρος 115 kg



(*) Με επαναφορτιζόμενη μπαταρία λιθίου 3.7 V / 5 Ah (περιλαμβάνεται φορτιστής)

ΗΛΕΚΤΡΙΚΑ ΠΑΛΕΤΟΦΟΡΑ

1.5 Ton. **24V 20Ah** **1.490€** ΚΩΔΙΚΟΣ: 43146

- > Σύγχρονο και ευέλικτο ηλεκτρικό (με μπαταρία 24V) παλετοφόρο, που προσφέρει γρήγορη και ξεκούραστη χρήση. Ο χειρισμός του είναι εξαιρετικά εύκολος ακόμα και σε στενούς χώρους > Ηλεκτρική κίνηση μπρος - πίσω και ηλεκτρική ανύψωση > Με αφαιρούμενη (plug-in) μπαταρία που ελαχιστοποιεί το χρόνο εναλλαγής με άλλη φορτισμένη > Διάρκεια λειτουργίας με πλήρως φορτισμένη μπαταρία: 2 ώρες > Χρόνος φόρτισης μπαταρίας: 2 ώρες > Άνετο, εργονομικό χειριστήριο με κομβίο χειρισμού τύπου πεταλούδας, μπουτόν έκτακτης ανάγκης, κόρνα και κλειδί ON-OFF



ΚΩΔΙΚΟΣ	43146
ΙΚΑΝΟΤΗΤΑ ΦΟΡΤΙΟΥ	1,5 Ton.
ΤΑΣΗ ΜΠΑΤΑΡΙΑΣ	24 Volt
ΔΙΑΣΤΑΣΕΙΣ ΠΙΡΟΥΝΙΩΝ	1150x550mm (για ευρωπαϊκές)
ΟΛΙΚΟ ΜΗΚΟΣ	1580
ΥΨΟΣ ΠΙΡΟΥΝΙΩΝ	80 mm (ελάχιστο) 190mm (μέγιστο)
ΧΡΟΝΟΣ ΣΥΝΕΧΟΥΣ ΛΕΙΤΟΥΡΓ.	2 ώρες
ΧΡΟΝΟΣ ΦΟΡΤΙΣΗΣ	2 ώρες
ΒΑΡΟΣ	114 kg (με μπαταρία) 107 (χωρίς μπαταρία)



1.5
Ton.

24V
25Ah

1.650€ ΚΩΔΙΚΟΣ:
43139

2.0
Ton.

48V
20Ah

2.250€ ΚΩΔΙΚΟΣ:
43140



➤ Σύγχρονο και ευέλικτο ηλεκτρικό (με μπαταρία LFP 24V ή 48V) παλετοφόρο, που προσφέρει γρήγορη και ξεκούραστη χρήση. Ο χειρισμός του είναι εξαιρετικά εύκολος ακόμα και σε στενούς χώρους ➤ Ηλεκτρική κίνηση μπρος - πίσω και ηλεκτρική ανύψωση ➤ Μεταλλικό προστατευτικό κάλυμμα μεγάλης ανθεκτικότητας σε χτυπήματα ➤ Παλετοφόρο χαμηλού θορύβου, χαμηλής κατανάλωσης, αντιρρυπαντικό, σύμφωνο με τις σύγχρονες απαιτήσεις περιβαλλοντικής προστασίας ➤ Η λαβή πολλαπλών λειτουργιών συνδυάζει τις λειτουργίες ανύψωσης, χαμηλώματος, κίνησης προς τα εμπρός και προς τα πίσω, όπισθεν έκτακτης ανάγκης, ηλεκτρικό κλείδωμα, οθόνη πληροφοριών, κ.λπ. Όλες οι λειτουργίες πραγματοποιούνται από κουμπιά και χειριστήρια επάνω στη λαβή ➤ Η νέα λαβή δίνει τη δυνατότητα κίνησης με χαμηλή ταχύτητα στην επάνω θέση ➤ Πολύ μικρή ακτίνα στροφής που δίνει την ικανότητα χρήσης του παλετοφόρου σε στενούς διαδρόμους ➤ Μπαταρία πλαϊνής φόρτωσης η οποία μπορεί να αντικατασταθεί εντός 10 δλ. χωρίς τη χρήση πρόσθετων εργαλείων ή συσκευών, βελτιώνοντας την αποδοτικότητα ➤ Είναι εξοπλισμένο με προστατευτική διάταξη έναντι υπερφόρτωσης, διαθέτει ηλεκτρικό περιορισμό στο μέγιστο ύψος, καθώς και μπουτόν όπισθεν έκτακτης ανάγκης, παρέχοντας ασφάλεια και αξιοπιστία

ΚΩΔΙΚΟΣ	43139	43140
ΙΚΑΝΟΤΗΤΑ ΦΟΡΤΙΟΥ	1,5 Ton.	2,0 Ton.
ΤΑΣΗ ΜΠΑΤΑΡΙΑΣ	24 Volt	48 Volt
ΔΙΑΣΤΑΣΕΙΣ ΠΙΡΟΥΝΙΩΝ	1150x550 mm (για ευρωπαϊκές)	
ΟΛΙΚΟ ΜΗΚΟΣ	1615 mm	
ΥΨΟΣ ΠΙΡΟΥΝΙΩΝ	80 mm (ελάχιστο) 110 mm (μέγιστο)	
ΧΡΟΝΟΣ ΣΥΝΕΧΟΥΣ ΛΕΙΤΟΥΡΓ.	2 - 2,5 ώρες	3 - 3,5 ώρες
ΧΡΟΝΟΣ ΦΟΡΤΙΣΗΣ	2,5 ώρες	3 ώρες
ΒΑΡΟΣ	132 kg (με μπαταρία)	137 kg (με μπαταρία)
	123 kg (χωρίς μπαταρία)	128 kg (χωρίς μπαταρία)

ΧΕΙΡΟΚΙΝΗΤΑ ΠΕΡΟΝΟΦΟΡΑ

1
Ton.

1.6
m

950€ ΚΩΔΙΚΟΣ:
43029

- Ικανότητα ανύψωσης: 1 ton./1,6m
- 2 Ρόδες Nylon, με φρένο
- 4 Ράουλα Nylon
- Συνολικό ύψος περονοφόρου: 2080 mm
- Βάρος 214 kg

1,5
Ton.

1.6
m

1150€ ΚΩΔΙΚΟΣ:
43151

- Ικανότητα ανύψωσης: 1,5 ton./1,6m
- 2 Ρόδες Nylon, με φρένο
- 4 Ράουλα Nylon
- Συνολικό ύψος περονοφόρου: 2073 mm
- Βάρος 195 kg

NEO

1
Ton.

3.0
m

1.450€ ΚΩΔΙΚΟΣ:
43122

- Ικανότητα ανύψωσης: 1 ton./3m
- 2 Ρόδες Nylon, με φρένο
- 4 Ράουλα Nylon
- Συνολικό ύψος περονοφόρου: 3420 mm
- Βάρος 305 kg





- > Με λειτουργία χαμηλής ταχύτητας για διευκόλυνση του χρήστη σε στενά σημεία
- > Με ηλεκτρονικό σύστημα ελέγχου της μπαταρίας
- > Με ενσωματωμένο φορτιστή

1.5 Ton. **3.0** m **3.590€**
ΚΩΔΙΚΟΣ: 43133

- Ηλεκτρική κίνηση μπρος - πίσω και ηλεκτρική ανύψωση - κάθοδος πιρουινιών
- Ικανότητα ανύψωσης: 1,5 ton./3 m
- Τάση Μπαταρίας / Ονομαστική Χωρητ. (V / Ah): (2x12Volt) / 105
- Διάρκεια λειτουργίας με πλήρως φορτισμένη μπαταρία: 4-6 ώρες
Χρόνος φόρτισης μπαταρίας: 10 ώρες
- Συνολικό ύψος περονοφόρου: 3560 mm (με ανεβασμένα πιρούνια)
- 4 Ρόδες PU • Βάρος 550 kg

1.5 Ton. **3.5** m **3.950€**
ΚΩΔΙΚΟΣ: 43134

- Ηλεκτρική κίνηση μπρος - πίσω και ηλεκτρική ανύψωση - κάθοδος πιρουινιών
- Ικανότητα ανύψωσης: 1,5 ton./3,5 m
- Τάση Μπαταρίας / Ονομαστική Χωρητ. (V / Ah): (2x12Volt) / 105
- Διάρκεια λειτουργίας με πλήρως φορτισμένη μπαταρία: 4-6 ώρες
Χρόνος φόρτισης μπαταρίας: 10 ώρες
- Συνολικό ύψος περονοφόρου: 4060 mm (με ανεβασμένα πιρούνια)
- 4 Ρόδες PU • Βάρος 570 kg

NEO

1.5 Ton. **3.0** m **5.550€**
ΚΩΔΙΚΟΣ: 43152

Με πλατφόρμα αναβάτη

- Ηλεκτρική κίνηση μπρος - πίσω και ηλεκτρική ανύψωση - κάθοδος πιρουινιών
- Ικανότητα ανύψωσης: 1,5 ton./3,0 m
- Τάση Μπαταρίας / Ονομαστική Χωρητ. (V / Ah): (2x12Volt) / 105
- Διάρκεια λειτουργίας με πλήρως φορτισμένη μπαταρία: 4-6 ώρες
Χρόνος φόρτισης μπαταρίας: 10 ώρες
- Συνολικό ύψος περονοφόρου: 3560 mm (με ανεβασμένα πιρούνια)
- 4 Ρόδες PU • Βάρος 615 kg



Με πλατφόρμα αναβάτη



ΤΣΕΡΚΟΜΗΧΑΝΗ ΠΛΑΣΤΙΚΟΥ ΤΣΕΡΚΙΟΥ 5-15 MM

express

Ημιαυτόματη Τσερκομηχανή για τσέρκι Πολυπροπυλενίου (PP), πλήρως ρυθμιζόμενη. Η ημιαυτόματη τσερκομηχανή αποτελεί μια αξιόπιστη και αποδοτική λύση για το δέσιμο προϊόντων με τσέρκι πολυπροπυλενίου (PP). Είναι εύκολη στη χρήση και κατάλληλη για ένα ευρύ φάσμα εφαρμογών, όπως: • χαρτοκιβώτια • ξύλινα κιβώτια • χαρτί και ύφασμα • προϊόντα σε βιομηχανίες τροφίμων, φαρμάκων, εξοπλισμού, ρουχισμού, εκδόσεων, ταχυδρομικών υπηρεσιών και logistics.

Επιπλέον, η συσκευή έχει σχεδιαστεί για χαμηλό θόρυβο (<75 dB(A)) και προσφέρει μέγιστη εργονομία, καθιστώντας τη ιδανική επιλογή για εντατική και αξιόπιστη καθημερινή χρήση.

Η διαδικασία δέσης ελέγχεται από μικροεπεξεργαστή (MCU), εξασφαλίζοντας:

• Ταχύτητα κύκλου <3 δευτερόλεπτα • Αυτόματη απενεργοποίηση θέρμανσης για εξοικονόμηση ενέργειας • Πλάκα θέρμανσης νέας γενιάς, ανθεκτική σε παρामορφώσεις και βραχυκυκλώματα

ΚΩΔΙΚΟΣ	631601
Τύπος Τσερκιού	Πολυπροπυλενίου (PP)
Πλάτος / Πάχος Τσερκιού (mm)	5 - 15 / 0.5 - 0.85
Εξωτ. / Εσωτ. Διάμ.	400 - 500 / 200 - 210
Κουλούρας Τσερκιού (mm)	
Πλάτος Κουλούρας Τσερκιού (mm)	160 - 190
Δύναμη Τάνυσης (N)	30 - 450
Ταχύτητα Εργασίας	1-3 s / κύκλο
Τάση/Συχνότητα (V/Hz)	230/50
Μέγιστο Βάρος Δέματος (kg)	50 ωφέλιμο / 70 max
Ύψος Επιφάνειας Εργασίας (mm)	750 έως 900
Διαστάσεις Συσκ.ΜχΠχΥ (mm)	900x580x350
Διαστάσεις Προϊόντος ΜχΠχΥ (mm)	840x540x750-900
Βάρος (kg) Καθ./Μικτό	60 /70
ΤΙΜΗ	

675€



ΠΛΑΣΤΙΚΑ ΤΣΕΡΚΙΑ ΠΟΛΥΠΡΟΠΥΛΕΝΙΟΥ ΥΨΗΛΗΣ ΑΝΤΟΧΗΣ (HS)

express

ΚΩΔΙΚΟΣ	631631	631632
PP (mm)	12 x 0,6	9 x 0,6
Μήκος (m)	3.000	4.000
Για Βαριά Δέματα και Μέγιστης Τάνυσης (Kg)	95	85
Διαμετρος Πυρήνα (mm)	Φ210	Φ210
Διαστάσεις Προϊόντος ΜχΠχΥ (mm)	Φ460 x175	Φ460 x175
Βάρος (kg)	10	10
ΤΙΜΗ		

38€

38€



ΡΑΟΥΛΙΕΡΕΣ STAND

ΣΤΑΘΕΡΗ ΜΕ 7 ΡΑΟΥΛΑ



ΚΩΔΙΚΟΣ	47607
ΡΑΟΥΛΟ (mm)	Φ 60 x 360
ΜΗΚΟΣ (mm)	2000
ΦΟΡΤΙΟ (kg)	700
ΠΛΑΤΟΣ (mm)	420
ΥΨΟΣ (mm)	670 - 1030
ΒΑΡΟΣ Κ/Μ (kg)	34/37
ΤΙΜΗ	

315€

ΠΤΥΣΣΟΜΕΝΗ ΜΕ 9 ΡΑΟΥΛΑ



ΚΩΔΙΚΟΣ	47603
ΡΑΟΥΛΟ (mm)	Φ 50 x 485
ΜΗΚΟΣ (mm)	450 - 1300
ΦΟΡΤΙΟ (kg)	130
ΠΛΑΤΟΣ (mm)	585
ΥΨΟΣ (mm)	670 - 920
ΒΑΡΟΣ Κ/Μ (kg)	36/37
ΤΙΜΗ	

339€

Στις αναγραφόμενες προτεινόμενες τιμές συμπεριλαμβάνεται Φ.Π.Α. Για το κόστος μεταφορικών, συναρμολόγησης ή εγκατάστασης (όταν απαιτείται) αλλά και για το χρόνο διαθεσιμότητας του προϊόντος στο χώρο του καταστήματος, επικοινωνείτε με το κατάστημα.

ΑΝΟΙΞΗ 2026

UNIMAC

83

150
Kg

330€ ΚΩΔΙΚΟΣ:
43123

- Ποδοκίνητη υδραυλική λειτουργία
- Μέγιστο/ελάχιστο ύψος 740/225 mm
- Διαστάσεις τραπεζιού 740x450x35 mm



300
Kg

440€ ΚΩΔΙΚΟΣ:
43126

- Ποδοκίνητη υδραυλική λειτουργία
- Μέγιστο/ελάχιστο ύψος 900/340 mm
- Διαστάσεις τραπεζιού 855x500x50 mm



500
Kg

490€ ΚΩΔΙΚΟΣ:
43801

- Ποδοκίνητη υδραυλική λειτουργία
- Μέγιστο/ελάχιστο ύψος 900/340 mm
- Διαστάσεις τραπεζιού 855x500x50 mm



350
Kg

570€ ΚΩΔΙΚΟΣ:
43124

- Ποδοκίνητη υδραυλική λειτουργία
- Μέγιστο/ελάχιστο ύψος 1300/350 mm
- Διαστάσεις τραπεζιού 910x500x50 mm



ΕΙΔΗ ΜΕΤΑΦΟΡΑΣ ΒΑΡΕΩΝ ΦΟΡΤΙΩΝ

ΠΑΤΙΝΙΑ ΜΕΤΑΦΟΡΑΣ



89€ ΚΩΔΙΚΟΣ:
631464

- Ικανότητα 6 ton.
- 4 ράουλα (Ø80X70)

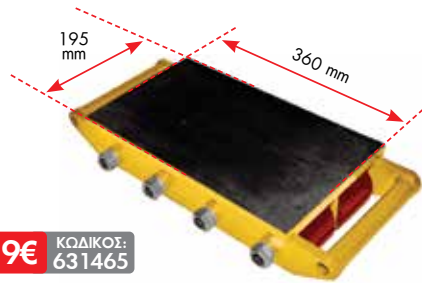

159€ ΚΩΔΙΚΟΣ:
631465

- Ικανότητα 12 ton.
- 8 ράουλα (Ø80X70)

ΚΩΔ. 631465

ΜΟΧΛΟΣ ΑΝΥΨΩΣΗΣ

69€ ΚΩΔΙΚΟΣ:
631463

- Ικανότητα 5 ton.
- 4 ρουλεμάν (Ø72X19)

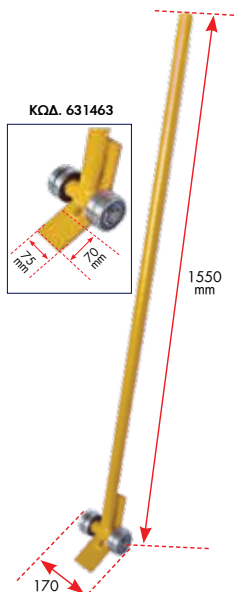

ΚΩΔ. 631463

ΤΙΜΟΝΙΑ ΜΕΤΑΦΟΡΑΣ

155€ ΚΩΔΙΚΟΣ:
631462

- Ικανότητα 4 ton.
- 4 ράουλα (Ø80X70)

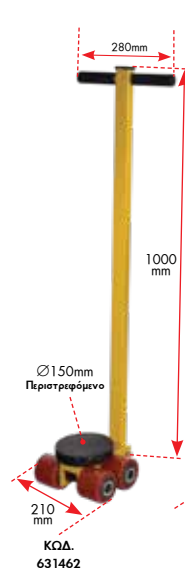

Ø150mm Περιτρεφόμενο

210mm

ΚΩΔ. 631462

270€ ΚΩΔΙΚΟΣ:
631466

- Ικανότητα 8 ton.
- 8 ράουλα (Ø80X70)

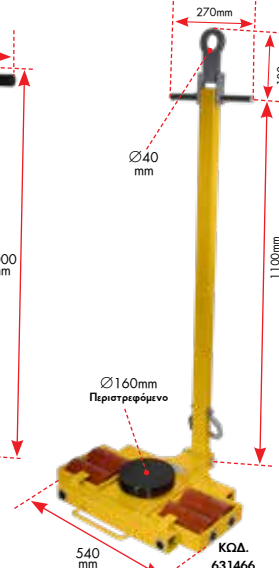

Ø40mm

Ø160mm Περιτρεφόμενο

540mm

ΚΩΔ. 631466

39€ ΚΩΔΙΚΟΣ: 631425

- Ικανότητα 150kg
- Τροχοί TPR Ø 100mm



115€ ΚΩΔΙΚΟΣ: 631427

Heavy Duty (Βαρ. Τύπου)

- Ικανότητα 350kg
- Τροχοί αέρος Ø 220mm με μεταλλική ζάντα



69€ ΚΩΔΙΚΟΣ: 631426

- Ικανότητα 300kg
- Τροχοί TPR Ø 125mm

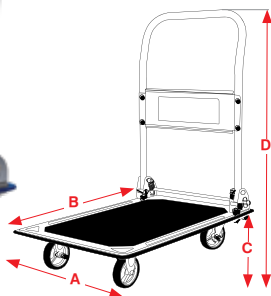

Διαστάσεις

ΚΩΔΙΚΟΣ	631425	631426	631427
ΔΙΑΣΤΑΣΗ A	47 cm	61 cm	61 cm
ΔΙΑΣΤΑΣΗ B	73,5 cm	91 cm	91 cm
ΔΙΑΣΤΑΣΗ C	14 cm	19 cm	27 cm
ΔΙΑΣΤΑΣΗ D	81 cm	86 cm	94 cm
ΒΑΡΟΣ	7,0 kg	14,0 kg	19,0 kg
ΔΙΑΣΤ. ΣΥΣΚ.	735x115/60x475mm	615x135/60x915mm	615x180x915mm

ΠΛΑΤΦΟΡΜΕΣ ΠΛΑΣΤΙΚΕΣ



8€ ΚΩΔΙΚΟΣ: 631455

ΣΤΡΟΓΓΥΛΟ Ø 30cm

170
kg



26€ ΚΩΔΙΚΟΣ: 631456

ΣΤΡΟΓΓΥΛΟ Ø 40cm

275
kg



24€ ΚΩΔΙΚΟΣ: 631454

ΔΙΑΣΤ: 48x29cm

300
kg



34€ ΚΩΔΙΚΟΣ: 631420

ΔΙΑΣΤ: 58x38cm

200
kg

350
kg

Με δυνατότητα επέκτασης κατά μήκος & πλάτος

με 4 ρόδες

με 2 επιπλέον ρόδες



ΙΜΑΝΤΕΣ ΠΡΟΣΔΕΣΗΣ ΜΕ ΚΑΣΤΑΝΙΑ



> Από 100% νήματα πολυεστέρα πολύ υψηλής αντοχής



(*) Οι κωδικοί αναμένονται από 8/5/2026

ΚΩΔ.	ΙΚΑΝΟΤΗΤΑ	ΠΕΡΙΓΡΑΦΗ	ΒΑΡΟΣ	ΤΙΜΗ
630062*	1 Ton	5m x 25mm	0,38 kg	4 €
630063*	2 Ton	6m x 38mm	0,86 kg	8 €
630064*	3 Ton	6m x 38mm	1,24 kg	10 €
630065	4 Ton	10m x 50mm	2,4 kg	17 €
630066	5 Ton	10m x 50mm	2,72 kg	19 €

ΙΜΑΝΤΕΣ ΑΝΥΨΩΣΗΣ ΦΟΡΤΙΟΥ (ΣΑΜΠΑΝΙ)



Από 100% νήματα πολυεστέρα πολύ υψηλής αντοχής



ΚΩΔ.	ΙΚΑΝΟΤΗΤΑ	ΠΕΡΙΓΡΑΦΗ	ΒΑΡΟΣ	ΤΙΜΗ
630015**	1 Ton	1m x 30mm	0,22 kg	3,00 €
630016*	1 Ton	3m x 30mm	0,55 kg	5,50 €
630020	2 Ton	2m x 60mm	0,74 kg	6,50 €
630021	2 Ton	3m x 60mm	1,0 kg	8,50 €
630026	2 Ton	3,5m x 60mm	1,16 kg	9,50 €
630022	2 Ton	4m x 60mm	1,31 kg	11,00 €
630027	2 Ton	4,5m x 60mm	1,46 kg	11,50 €
630023	2 Ton	5m x 60mm	1,6 kg	14,50 €
630024*	2 Ton	6m x 60mm	1,92 kg	15,00 €
630025	2 Ton	8m x 60mm	2,45 kg	19,50 €
630028	3 Ton	2m x 90mm	1,06 kg	10,00 €
630029	3 Ton	3m x 90mm	1,52 kg	12,50 €
630030	3 Ton	4m x 90mm	1,9 kg	16,00 €
630031	3 Ton	5m x 90mm	2,4 kg	19,00 €
630032**	3 Ton	6m x 90mm	2,8 kg	22,00 €
630033	3 Ton	8m x 90mm	3,7 kg	29,00 €
630034	3 Ton	10m x 90mm	6,0 kg	35,00 €

ΚΩΔ.	ΙΚΑΝΟΤΗΤΑ	ΠΕΡΙΓΡΑΦΗ	ΒΑΡΟΣ	ΤΙΜΗ
630035	4 Ton	4m x 120mm	2,7 kg	21 €
630036	4 Ton	5m x 120mm	3,35 kg	25 €
630037	4 Ton	6m x 120mm	4,0 kg	33 €
630038	4 Ton	8m x 120mm	5,3 kg	38 €
630041	5 Ton	2m x 150mm	1,9 kg	17 €
630042*	5 Ton	4m x 150mm	3,5 kg	28 €
630043*	5 Ton	5m x 150mm	4,3 kg	34 €
630044**	5 Ton	6m x 150mm	5,2 kg	38 €
630047	6 Ton	3m x 180mm	3,3 kg	39 €
630048	6 Ton	6m x 180mm	6,1 kg	58 €
630049	6 Ton	10m x 180mm	9,7 kg	91 €
630052	8 Ton	6m x 240mm	8,1 kg	97 €
630053	8 Ton	8m x 240mm	10,6 kg	99 €
630056*	10 Ton	6m x 300mm	10,4 kg	98 €
630057**	10 Ton	8m x 300mm	13,2 kg	120 €
630058	10 Ton	12m x 300mm	19,4 kg	170 €

(*) Οι κωδικοί αναμένονται από 8/5/2026 (**) Οι κωδικοί αναμένονται από 26/5/2026

Στις αναγραφόμενες προτεινόμενες τιμές συμπεριλαμβάνεται Φ.Π.Α. Για το κόστος μεταφορικών, συναρμολόγησης ή εγκατάστασης (όταν απαιτείται) αλλά και για το χρόνο διαθεσιμότητας του προϊόντος στο χώρο του καταστήματος, επικοινωνήστε με το κατάστημα.

49€

ΚΩΔΙΚΟΣ:
631428



- Ικανότητα 200kg
- Τροχοί αέρος Ø 250mm

69€

ΚΩΔΙΚΟΣ:
631408



- Ικανότητα 250kg
- Τροχοί αέρος Ø 250mm με μεταλλική ζάντα

79€

ΚΩΔΙΚΟΣ:
631407



- Ικανότητα 250kg
- Τροχοί PU Foam Ø 250mm

85€

ΚΩΔΙΚΟΣ:
631409

ΚΑΡΟΤΣΙ ΓΙΑ ΣΚΑΛΕΣ



- Ικανότητα 250kg - 150kg (για χρήση σε σκαλιά)
- Τροχοί συμπαγείς

69€

ΚΩΔΙΚΟΣ:
631412



- Ικανότητα 250kg
- Τροχοί αέρος Ø 250mm

ΚΑΡΟΤΣΙ ΜΕΤΑΦΟΡΑΣ ΑΛΟΥΜΙΝΙΟΥ

105€

ΚΩΔΙΚΟΣ:
631414



- Ικανότητα 150kg
- Τροχοί αέρος Ø 250mm

ΚΑΡΟΤΣΙ ΚΗΠΟΥ 45lt SMART



Made in Italy

29€

ΚΩΔΙΚΟΣ:
631457



45 Lt

60 kg

Διαστάσεις

ΚΩΔΙΚΟΣ	631428	631408	631407	631409	631412	631414
ΔΙΑΣΤΑΣΗ A	40 cm	50 cm	50 cm	50 cm	42 cm	30 cm
ΔΙΑΣΤΑΣΗ B	20 cm	30 cm	25 cm	25 cm	20 cm	21 cm
ΔΙΑΣΤΑΣΗ C	55 cm	60 cm	60 cm	65 cm	58 cm	50 cm
ΔΙΑΣΤΑΣΗ D	113 cm	114 cm	131 cm	131 cm	114 cm	117 cm
ΔΙΑΣΤΑΣΗ E	26 cm	27 cm	28 cm	37 cm	26 cm	26 cm
ΔΙΑΣΤΑΣΗ F	47 cm	53 cm	55 cm	67 cm	46 cm	48,5 cm
ΒΑΡΟΣ	8,9 kg	12,2 kg	11,9 kg	17,7 kg	13,3 kg	6,2 kg

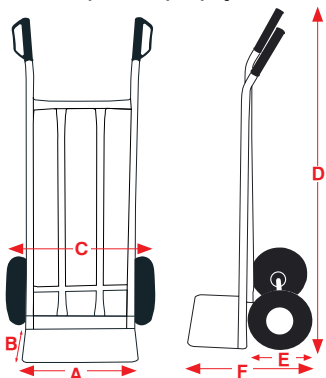

59€

ΚΩΔΙΚΟΣ:
631431



- Ικανότητα 200kg
- Τροχοί αέρος \varnothing 250mm

75€

ΚΩΔΙΚΟΣ:
631430

ΚΑΡΟΤΣΙ ΓΙΑ ΣΚΑΛΙΑ



- Ικανότητα 120kg - 40kg (για χρήση σε σκαλιά)
- Τροχοί συμπαγείς 3x \varnothing 150mm

39€

ΚΩΔΙΚΟΣ:
631424



- Ικανότητα 90kg
- Τροχοί συμπαγείς \varnothing 150mm

35€

ΚΩΔΙΚΟΣ:
631421



- Ικανότητα 90kg
- Τροχοί TPR \varnothing 150mm

49€

ΚΩΔΙΚΟΣ:
631422



- Ικανότητα 120kg
- Τροχοί TPR \varnothing 175mm

65€

ΚΩΔΙΚΟΣ:
631433



- Ικανότητα 170kg
- Τροχοί TPR \varnothing 170mm

129€

ΚΩΔΙΚΟΣ:
631423



- Ικανότητα 200kg
- Τροχοί TPR \varnothing 200mm

Διαστάσεις (ανοιχτό)

ΚΩΔΙΚΟΣ	631431	631430	631424	631421	631422	631433	631423
ΔΙΑΣΤΑΣΗ Α	30 cm	30 cm	39,5 cm	42 cm	48 cm	48,5 cm	59 cm
ΔΙΑΣΤΑΣΗ Β	29 cm	29 cm	24 cm	28 cm	35 cm	35 cm	42,5 cm
ΔΙΑΣΤΑΣΗ C	47 cm	48 cm	38 cm	42 cm	48,5 cm	49,5 cm	61 cm
ΔΙΑΣΤΑΣΗ D	112 cm	112 cm	108 cm	100 cm	111 cm	115 cm	130,5 cm
ΔΙΑΣΤΑΣΗ E	25 cm	33 cm	15 cm	15 cm	17,5 cm	17 cm	20 cm
ΔΙΑΣΤΑΣΗ F	56,5 cm	62 cm	41 cm	42 cm	52 cm	52,5 cm	61 cm
ΒΑΡΟΣ	13 kg	10,6 kg	5,5 kg	4,0 kg	5,5 kg	6,3 kg	11 kg
ΔΙΑΣΤ. ΣΥΣΚ.	47x32x72cm	45x22x71cm	40x6/14,5x72cm	43x5,5x74cm	49x6x82,5cm	49x6x91cm	62x9x108cm

Διαστάσεις (κλειστό)

ΚΩΔΙΚΟΣ	631431	631430	631424	631421	631422	631433	631423
ΔΙΑΣΤΑΣΗ D	72 cm	72 cm	71 cm	71 cm	82,5 cm	91 cm	107,5 cm
ΔΙΑΣΤΑΣΗ F	32 cm	36 cm	19 cm	5,5 cm	6,0 cm	6,0 cm	9,0 cm

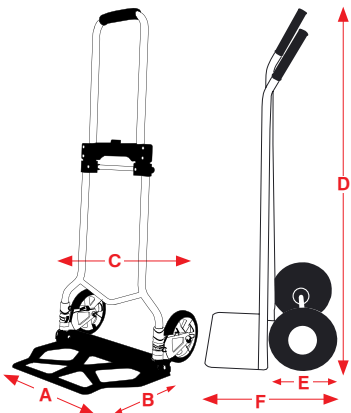



Συνοδεύονται με την τροχαλία

ΚΩΔΙΚΟΣ	63020	63021	63022	63024	63025	63026	63027
ΙΚΑΝΟΤΗΤΑ ΜΕ:							
-ΜΟΝΟ ΣΥΡΜΑ (kg/m)	125/12	150/18	200/12	250/18	300/18	400/18	500/18
-ΔΙΠΛΟ ΣΥΡΜΑ (kg/m)	250/6	300/9	400/6	500/9	600/9	800/9	999/9
ΙΣΧΥΣ (W)	500	550	1000	1000	1050	1300	1600
ΤΑΣΗ (V/Hz)	230/50	230/50	230/50	230/50	230/50	230/50	230/50
ΤΑΧ. ΑΝΥΨ. (m/min)	8 / 4	8 / 4	8 / 4	8 / 4	8 / 4	8 / 4	8 / 4
ΜΗΚΟΣ ΣΥΡΜ. (m)	12	18	12	18	18	18	18
ΠΑΧΟΣ ΣΥΡΜ. (mm)	3	3	4	4	4,5	5	6
ΔΙΑΣΤ. ΣΥΣΚ. (cm)	35x14x22	37x14x23	41x15x24	41x15x24	41x17x26	44x17x26	55x24x35
ΒΑΡΟΣ (kg)	10	12	15,5	17	18	19,5	33
ΤΙΜΗ	95€	109€	139€	149€	159€	179€	299€

Συνοδεύονται με τροχαλία για χρήση με διπλό συρματόσχοινο & με τις βάσεις στερέωσης σε βραχίονα

ΕΠΑΓΓΕΛΜΑΤΙΚΟ ΗΛΕΚΤΡΙΚΟ ΠΑΛΑΓΚΟ ΓΡΗΓΟΡΗΣ ΑΝΥΨΩΣΗΣ ΜΕ ΜΑΚΡΥ ΣΥΡΜΑΤΟΣΧΟΙΝΟ



499€
ΚΩΔΙΚΟΣ: 630002

- > Επαγγελματικό παλάγκο με ταχύτητα σχεδόν διπλάσια από τα κλασικά παλάγκα
- > Μακρύ συρματόσχοινο (35m)
- > Σώμα αλουμινίου για χαμηλότερο βάρος
- > Σύστημα προστασίας που διακόπτει τη λειτουργία του παλάγκου όταν το αντίβαρο πέσει στο έδαφος ώστε να αποφεύγεται το ανάποδο τύλιγμα και ζημιά στο συρματόσχοινο

Συνοδεύεται με τροχαλία για χρήση με διπλό συρματόσχοινο & με τις βάσεις στερέωσης σε βραχίονα

ΙΚΑΝΟΤΗΤΑ ΜΕ:	
-ΜΟΝΟ ΣΥΡΜΑ (kg/m)	300/35
-ΔΙΠΛΟ ΣΥΡΜΑ (kg/m)	600/17,5
ΙΣΧΥΣ (W)	1300
ΤΑΣΗ (V/Hz)	230/50
ΤΑΧ. ΑΝΥΨ. (m/min) ΜΟΝΟ/ΔΙΠΛΟ	15 / 7,5
ΜΗΚΟΣ ΣΥΡΜ. (m)	35
ΠΑΧΟΣ ΣΥΡΜ. (mm)	∅ 4
ΔΙΑΣΤΑΣΕΙΣ ΣΥΣΚ. (mm)	525 x 280 x 355
ΒΑΡΟΣ Κ/Μ (kg)	26 / 27

ΗΛΕΚΤΡΙΚΑ ΠΑΛΑΓΚΑ ΜΕ ΑΣΥΡΜΑΤΟ ΧΕΙΡΙΣΤΗΡΙΟ



NEO

Αναμένονται από 8/5/2026

- > Μεγάλη ευκολία χειρισμού από απόσταση, χωρίς καλώδια
- > Σύστημα εύκολης αντικατάστασης συρματόσχοινου / Easy wire gore replacement system

Συνοδεύεται με τροχαλία για χρήση με διπλό συρματόσχοινο & με τις βάσεις στερέωσης σε βραχίονα

ΚΩΔΙΚΟΣ	630098	630099
ΙΚΑΝΟΤΗΤΑ ΜΕ:		
-ΜΟΝΟ ΣΥΡΜΑ (kg/m)	150/18	300/18
-ΔΙΠΛΟ ΣΥΡΜΑ (kg/m)	300/9	600/9
ΙΣΧΥΣ (W)	550	1050
ΤΑΣΗ (V/Hz)	230/50	230/50
ΤΑΧ. ΑΝΥΨ. (m/min)	8 / 4	8 / 4
ΜΗΚΟΣ ΣΥΡΜ. (m)	18	18
ΠΑΧΟΣ ΣΥΡΜ. (mm)	3	4,5
ΔΙΑΣΤ. ΣΥΣΚ. (cm)	35,8x14,5x27,5	40,1x15,5x29,5
ΒΑΡΟΣ (kg)	12	18
ΤΙΜΗ	209€	259€

ΠΑΛΑΓΚΑ ΣΥΡΜΑΤΟΣΧΟΙΝΟΥ ΜΠΑΤΑΡΙΑΣ 18V (SOLO)



Συνοδεύονται με την τροχαλία

BRUSHLESS

SOLO (χωρίς μπαταρία & φορτιστή) (*)

- > Μήκος καλωδίου χειριστήριου 1,7m

Συνοδεύεται με τροχαλία για χρήση με διπλό συρματόσχοινο & με τις βάσεις στερέωσης σε βραχίονα

(*) Μπαταρία και φορτιστής BULLE βλ. σελ. 8

ΚΩΔΙΚΟΣ	630095	630096
ΙΚΑΝ. ΦΟΡΤΙΟΥ (kg)	125/250	250/500
ΤΑΣΗ	18V DC	18V DC
ΤΑΧ. ΑΝΥΨ. (m/min)	4/2	4/2
ΙΣΧΥΣ (W)	200	380
ΜΗΚΟΣ ΣΥΡΜ. (m)	12/6	12/6
ΒΑΡΟΣ (kg)	7	10,4
ΤΙΜΗ	149€	209€

BRUSHLESS

SOLO (χωρίς μπαταρία & φορτιστή) (*)

Για τοποθέτηση σε σωλήνα ∅ 48mm ή για μόνιμη στερέωση.

- > Μήκος καλωδίου χειριστήριου 1,5m

(*) Μπαταρία και φορτιστής BULLE βλ. σελ. 8

ΙΚΑΝ. ΦΟΡΤΙΟΥ (kg)	200
ΤΑΣΗ	18V DC
ΤΑΧ. ΑΝΥΨ. (m/min)	4
ΙΣΧΥΣ (W)	320
ΜΗΚΟΣ ΣΥΡΜ. (m)	12
ΒΑΡΟΣ (kg)	10

279€ ΚΩΔΙΚΟΣ: 630008

ΙΚΑΝΟΤΗΤΑ ΑΝΥΨΩΣΗΣ
0,5 TON
230V
490€
ΚΩΔΙΚΟΣ:
63000



ΙΚΑΝΟΤΗΤΑ ΑΝΥΨΩΣΗΣ
1 TON
230V
770€
ΚΩΔΙΚΟΣ:
63007



ΚΩΔΙΚΟΣ	63000	63007
ΙΚΑΝ. ΑΝΥΨ. (ton.)	0,5	1
ΙΣΧΥΣ (Watt)	540-S3 25%-10min	1100-S3 35%-10min
ΤΑΣΗ (Volt)	230	230
ΥΨΟΣ ΑΝΥΨ. (m)	5	5
ΤΑΧΥΤ. ΑΝΥΨ. (m/min)	2,8	3,2
∅ ΑΛΥΣΙΔΑΣ (mm)	6,3	7,1
ΑΛΥΣΙΔΕΣ ΦΟΡΤΙΟΥ	1	1
ΒΑΡΟΣ (kg)	22,5	34



Heavy Duty (ΒΑΡ. ΤΥΠΟΥ)
ΙΚΑΝΟΤΗΤΑ ΑΝΥΨΩΣΗΣ
1 TON
230V
1.590€
ΚΩΔΙΚΟΣ:
63001

Heavy Duty (ΒΑΡ. ΤΥΠΟΥ)
ΙΚΑΝΟΤΗΤΑ ΑΝΥΨΩΣΗΣ
1 TON
400V
1.240€
ΚΩΔΙΚΟΣ:
63029

- > Ηλεκτρικό σύστημα ελέγχου με ρελέ SIEMENS
- > Επιτηρητής φάσης για την προστασία κινητήρα και τη σωστή λειτουργία
- > Συμπλέκτης υψηλής ποιότητας που επεμβαίνει στην περίπτωση υπερφόρτωσης
- > Υψηλής αντοχής αλουμινένιο κέλυφος μειωτήρα
- > Φορτωτής από κράμα χάλυβα υψηλής αντοχής και ακρίβειας
- > Υψηλή απόδοση κινητήρα εξοπλισμένο με ηλεκτρομαγνητικό φρένο DC

ΚΩΔΙΚΟΣ	63001	63029
ΙΚΑΝ. ΑΝΥΨ. (ton.)	1	1
ΙΣΧΥΣ (Watt)	1200	1100
ΤΑΣΗ (Volt)	230	400
ΥΨΟΣ ΑΝΥΨ. (m)	3	3
ΤΑΧΥΤ. ΑΝΥΨ. (m/min)	5	5
∅ ΑΛΥΣΙΔΑΣ (mm)	8	8
ΑΛΥΣΙΔΕΣ ΦΟΡΤΙΟΥ	1	1
ΒΑΡΟΣ (kg)	66	50

ΗΛΕΚΤΡΙΚΟ ΦΟΡΕΙΟ ΓΙΑ ΠΑΛΑΓΚΑ



(Κατάλληλο για παλάγκα με κωδικό από 63020 έως 63027, με τη χρήση του ανάλογου σετ γωνιών)

- > Διαθέτει τερματικούς διακόπτες οριοθέτησης διαδρομής
- > Ρουλεμάν για ομαλή και ασφαλή κύλιση στη δοκό
- > Κατάλληλο για δοκό ΙΡΕ & ΙΡΝ 100-220
- > Με χειριστήριο απομακρυσμένης λειτουργίας με καλώδιο 1,5m

159€
ΚΩΔΙΚΟΣ:
63001

Σκανάρετε για επιπλέον πληροφορίες



ΙΚΑΝΟΤΗΤΑ ΦΟΡΤΙΟΥ (kg)	1000
ΙΣΧΥΣ (W)	180
ΡΕΥΜΑ ΕΙΣΟΔΟΥ (A)	0,75
ΤΑΧΥΤ. ΜΕΤΑΚΙΝ. (m/min)	16
ΡΥΘΜ. ΠΛΑΤΟΥΣ ΟΔΗΓΗΣΗΣ (mm)	68-100
ΒΑΡΟΣ Κ/Μ (kg)	16/ 17

ΒΡΑΧΙΟΝΕΣ ΠΑΛΑΓΚΟΥ 75cm

42€
ΚΩΔΙΚΟΣ:
43049

μέγιστο βάρος ανύψωσης 600kg

54€
ΚΩΔΙΚΟΣ:
43050

ΒΑΡΕΩΣ ΤΥΠΟΥ μέγιστο βάρος ανύψωσης 1000kg
Κατάλληλο για κωδ.: 63027

ΒΡΑΧΙΟΝΑΣ ΠΑΛΑΓΚΟΥ ΤΗΛΕΣΚΟΠΙΚΟΣ 75-110cm

49€ ΚΩΔΙΚΟΣ:
63015

μέγιστο βάρος ανύψωσης 600kg στα 75cm και 250kg στα 110cm

ΠΑΛΑΓΚΑ ΑΛΥΣΙΔΑΣ ΧΕΙΡΟΣ



Οικονομική Σειρά

ΚΩΔΙΚΟΣ	630090	630091	630092
ΙΚΑΝ. ΑΝΥΨ. (ton)	1	2	3
ΥΨΟΣ ΑΝΥΨ. (m)	3	3	3
ΑΛΥΣΙΔΕΣ ΦΟΡΤΙΟΥ	1	2	2
Ø ΑΛΥΣΙΔΑΣ (mm)	6	7,1	8
ΒΑΡΟΣ (kg)	10/10,5	14/14,6	24/24,7
ΤΙΜΗ	55€	65€	95€



Heavy Duty (Βαρ. Τύπου) Pro

Με ιδιαίτερα προσεγμένη κατασκευή τόσο στον εσωτερικό μηχανισμό τους όσο και εξωτερικά (πχ. αλυσίδα από χάλυβα G80 σύμφωνα με το ISO 16877). Δείτε τα ποιοτικά χαρακτηριστικά στον Γενικό Κατάλογο της UNIMAC.

ΚΩΔΙΚΟΣ	63054	63055	63036	63044
ΙΚΑΝ. ΑΝΥΨ. (ton)	1	2	3	5
ΥΨΟΣ ΑΝΥΨ. (m)	3	3	3	3
ΑΛΥΣΙΔΕΣ ΦΟΡΤΙΟΥ	1	1	2	2
Ø ΑΛΥΣΙΔΑΣ (mm)	6	8	8	10
ΒΑΡΟΣ Κ/Μ (kg)	11,5/12,1	18/18,4	24,3/25	38,7/39,5
ΤΙΜΗ	95€	129€	169€	275€

ΚΡΙΚΟΠΑΛΑΓΚΑ

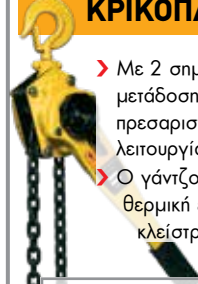

- > Με 2 σημεία στήριξης του άξονα μετάδοσης κίνησης, ο χειροτροχός είναι πρεσαριστός για πιο ομαλή και αξιόπιστη λειτουργία
- > Ο γάντζος είναι από κράμα χάλυβα με θερμική επεξεργασία, διαθέτει επίσης και κλείστρο ασφαλείας

ΚΩΔΙΚΟΣ	63056	63057	63058
ΙΚΑΝ. ΑΝΥΨ. (ton)	0,75	1,5	3
ΥΨΟΣ ΑΝΥΨ. (m)	1,5	1,5	1,5
ΒΑΡΟΣ ΔΟΚΙΜΗΣ (KN)	9,2	18,4	36,8
ΑΛΥΣΙΔΕΣ ΦΟΡΤΙΟΥ	1	1	1
Ø ΑΛΥΣΙΔΑΣ (mm)	6	8	10
ΒΑΡΟΣ (kg)	6,3	11	18,7
ΤΙΜΗ	95€	125€	195€

ΑΡΠΑΓΗ ΛΑΜΑΡΙΝΩΝ (ΣΚΥΛΛΑ)



- > Εξοπλισμένες με μηχανισμό προέντασης που διασφαλίζει ότι η αρπάγη δεν θα ολισθήσει όταν εφαρμοστεί η δύναμη ανύψωσης ακόμα και στην κάθοδο του φορτίου
- > Με κλειδώμα τόσο στην κλειστή όσο και στην ανοικτή θέση

ΚΩΔΙΚΟΣ	630082	630083	630084
ΙΚΑΝΟΤΗΤΑ	1000 kg	2000 kg	3000 kg
ΑΝΟΙΓΜΑ ΣΙΑΓΟΝ.	0 - 20 mm	0 - 25 mm	0 - 30 mm
ΔΙΑΣΤ. (UxTxV)	50x300x145 mm	65x385x175 mm	75x430x215 mm
ΒΑΡΟΣ Κ/Μ (kg)	5,0/5,2	8,0/8,3	15/15,5
ΤΙΜΗ	69€	109€	159€

ΜΟΝΙΜΟΣ ΜΑΓΝΗΤΗΣ ΑΝΥΨΩΣΗΣ ΛΑΜΑΡΙΝΑΣ

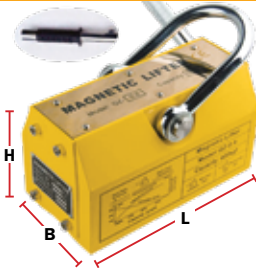

- > Από υψηλής απόδοσης μαγνητικά υλικά που προσφέρουν πολύ ισχυρή μαγνητική έλξη
- > Υψηλός συντελεστής ασφαλείας 3,5 φορές του ονομαστικού φορτίου > Εύκολο στη χρήση
- > Επιφάνεια έλξης σχεδιασμένη τόσο για επίπεδες όσο και κυλινδρικές λαμαρίνες

ΚΩΔΙΚΟΣ	630072	630073	630074	630075
ΙΚΑΝΟΤΗΤΑ	100 kg	300 kg	600 kg	1000 kg
ΔΙΑΣΤ. (LxBxH)	92x64x72 mm	166x99x108 mm	228x118x123 mm	266x150x158 mm
ΒΑΡΟΣ Κ/Μ (kg)	3,2/4,0	12,4/13,6	23,6/25,6	42,8/45
ΤΙΜΗ	195€	390€	610€	930€

ΧΕΙΡΟΚΙΝΗΤΟ ΒΙΝΤΣΙ ΤΡΕΪΛΕΡ



- > Με σκανδάλη για φρένο και στις δύο κατευθύνσεις
- > Γαλβανιζέ

25€

ΚΩΔΙΚΟΣ: 63013

ΙΚΑΝΟΤΗΤΑ ΕΛΞΗΣ **545 kg**

Συνοδεύεται με συρματόσχοινο Ø 4x10m



- > Διπλό γρανάζι - δύο ταχύτητες
- > Με σκανδάλη για φρένο και στις δύο κατευθύνσεις
- > Γαλβανιζέ

39€

ΚΩΔΙΚΟΣ: 63014

ΙΚΑΝΟΤΗΤΑ ΕΛΞΗΣ **1134 kg**

Συνοδεύεται με συρματόσχοινο Ø 5x10m

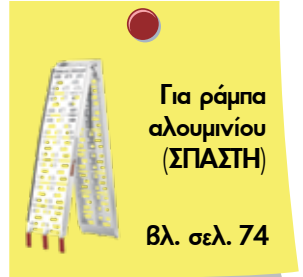

Για ράμπα αλουμινίου (ΣΠΑΣΤΗ)

Βλ. σελ. 74

ΗΛΕΚΤΡΙΚΟ ΒΙΝΤΣΙ (ΕΡΓΑΤΗΣ) 12V, ΤΡΕΪΛΕΡ ΚΑΙ ΑΥΤΟΚΙΝΗΤΟΥ



95€

ΚΩΔΙΚΟΣ: 630003

- Ικαν. Έλξης (μόνο / διπλό συρματόσχοινο) 454 kg (μόνο) / 908 (διπλό) kg
- Συρμ/νο: Ø 4,8 mm x 9 m
- Ταχύτητα Έλξης: 1,3 m/min
- Βάρος Κ/Μ: 10/11 kg

> Για ηλεκτρική ανέλκυση σκαφών από τρέιλερ

Διαθέτουν: • καλώδιο ρεύματος 3m με στεγανό βύσμα και κροκοδειλάκια • χειριστήριο απομακρυσμένου ελέγχου με καλώδιο 3m • πλάκα εγκατάστασης σε μπιλία κοτσαδόρου • μανιέλα έκτακτης ανάγκης • μήκος καλωδίου παροχής από την μπαταρία 3m

115€

ΚΩΔΙΚΟΣ: 630004

- Ικαν. Έλξης (μόνο / διπλό συρματόσχοινο) 794 kg (μόνο) / 1589 (διπλό) kg
- Συρμ/νο: Ø 5,5 mm x 9 m
- Ταχύτητα Έλξης: 1,38 m/min
- Βάρος Κ/Μ: 11/12 kg



ΕΡΓΑΤΗΣ ΟΧΗΜΑΤΩΝ 12V (ΜΕ ΕΝΣΥΡΜΑΤΟ ΚΑΙ ΑΣΥΡΜΑΤΟ ΧΕΙΡΙΣΤΗΡΙΟ)



105€

ΚΩΔΙΚΟΣ: 630006

- Ικανότητα Έλξης: 1361 kg
- Συρματόσχοινο: Ø 4,8 mm x 14 m
- Ταχύτητα Έλξης: 3,2 m/min
- Βάρος Κ/Μ: 9/10 kg

> Ηλεκτρικός εργάτης με κινητήρα μόνιμου μαγνήτη > Κατάλληλος για τοποθέτηση σε ATV, 4x4 και λοιπούς τύπους οχημάτων > Με διπλή δυνατότητα χειρισμού (ασύρματη ή ενσύρματη)

> Σύστημα άμεσης απελευθέρωσης του συρματόσχοινο

Διαθέτει: • καλώδιο σύνδεσης ρεύματος • ασύρματο τηλεχειριστήριο απομακρυσμένου ελέγχου • ενσύρματο χειριστήριο ελέγχου με καλώδιο 3m • πλάκα / βάση στήριξης • βάση με 4 ράουλα οδήγησης του συρματόσχοινο

119€

ΚΩΔΙΚΟΣ: 630007

- Ικανότητα Έλξης: 1588 kg
- Συρματόσχοινο: Ø 5,5 mm x 14 m
- Ταχύτητα Έλξης: 3,2 m/min
- Βάρος Κ/Μ: 10/11 kg



ΜΗΧΑΝΟΚΙΝΗΤΑ ΕΡΠΥΣΤΡΙΟΦΟΡΑ ΚΑΡΟΤΣΙΑ ΜΕΤΑΦΟΡΑΣ

eXpress



- Κινητήρας 196cc • Ισχύς 6,5Hp • Στροφές 3600 rpm • Ταχύτητες 3 μπροστά & 1 όπισθεν • Ανατρεπόμενη καρότσα με υποβοήθηση
- Ωφέλιμο φορτίο 300 kg • Μέγιστη ικανότητα ανάβασης 20°
- Μήκος κάδου 1040 mm max. • Πλάτος κάδου 860 mm max.
- Βάθος κάδου 204/470 mm με προεκτάσεις • Βάρος 178 kg



- Κινητήρας 196cc • Ισχύς 6,5Hp • Στροφές 3600 rpm • Ταχύτητες 3 μπροστά & 1 όπισθεν • Ανατρεπόμενη καρότσα με υποβοήθηση
- Ωφέλιμο φορτίο 500 kg • Μέγιστη ικανότητα ανάβασης 20°
- Μήκος κάδου 1155 mm max. • Πλάτος κάδου 885 mm max.
- Βάθος κάδου 325/595 mm με προεκτάσεις • Βάρος 230 kg



- Κινητήρας 270cc • Ισχύς 9Hp • Στροφές 3600 rpm • Ταχύτητες 3 μπροστά & 1 όπισθεν • Ανατρεπόμενη καρότσα με υδραυλική ανύψωση
- Ωφέλιμο φορτίο 500 kg • Μέγιστη ικανότητα ανάβασης 20°
- Μήκος κάδου 1155 mm max. • Πλάτος κάδου 885 mm max.
- Βάθος κάδου 325/595 mm με προεκτάσεις • Βάρος 271,5 kg



- Κινητήρας 270cc • Ισχύς 9Hp • Στροφές 3600 rpm • Ταχύτητες 3 μπροστά & 1 όπισθεν • Ανατρεπόμενη καρότσα με υδραυλική ανύψωση
- Ωφέλιμο φορτίο 500 kg • Μέγιστη ικανότητα ανάβασης 20°
- Μήκος κάδου 950 mm • Πλάτος κάδου 680 mm
- Βάθος κάδου 465 mm με προεκτάσεις • Βάρος 271 kg

ΜΗΧΑΝΟΚΙΝΗΤΑ ΚΑΡΟΤΣΙΑ 4Χ4

eXpress

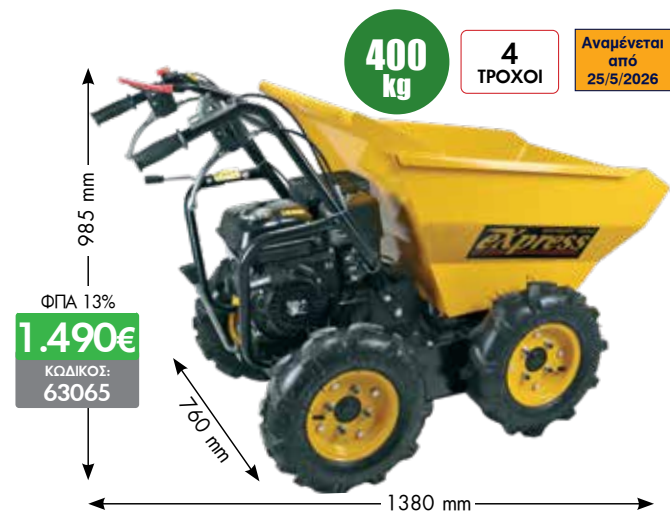

- Κινητήρας 196cc • Ισχύς 6,5Hp • Στροφές 3600 rpm • Ταχύτητες 3 μπροστά & 1 όπισθεν • Ανατρεπόμενη καρότσα • Ωφέλιμο φορτίο 400 kg
- Κίνηση στους 4 τροχούς • Μέγιστη ικανότητα ανάβασης 20° • Διαστάσεις ελαστικού 4.00-8 • Διαστάσεις κάδου (ΜxΠ) 940x635 mm • Βάρος 145 kg

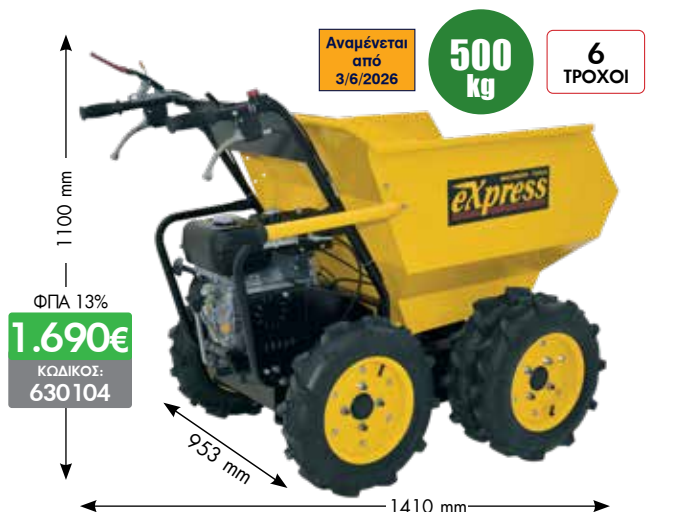

- Κινητήρας 196cc • Ισχύς 6,5Hp • Στροφές 3600 rpm • Ταχύτητες 3 μπροστά & 1 όπισθεν • Ανατρεπόμενη καρότσα • Ωφέλιμο φορτίο 500 kg
- Κίνηση στους 6 τροχούς • Μέγιστη ικανότητα ανάβασης 20° • Διαστάσεις ελαστικού 4.00-10 • Διαστάσεις κάδου (ΜxΠ) 1050x750 mm • Βάρος 180 kg

Στις αναγραφόμενες προτεινόμενες τιμές συμπεριλαμβάνεται Φ.Π.Α. Για το κόστος μεταφορικών, συναρμολόγησης ή εγκατάστασης (όταν απαιτείται) αλλά και για το χρόνο διαθεσιμότητας του προϊόντος στο χώρο του καταστήματος, επικοινωνείτε με το κατάστημα.

ΑΝΟΙΞΗ 2026

UNIMAG 91

ΥΠΟΒΡΥΧΙΕΣ ΑΝΤΛΙΕΣ ΟΜΒΡΙΩΝ ΥΔΑΤΩΝ



49€

ΚΩΔΙΚΟΣ:
43521

- Ισχύς: 450 W
- Παροχή: 7300 lt/h (max.)
- Μανομετρικό: 7,5 m (max.)
- Μέγ. σωματιδίων: 3 mm (max.)

59€

ΚΩΔΙΚΟΣ:
43522

- Ισχύς: 750 W
- Παροχή: 13000 lt/h (max.)
- Μανομετρικό: 9,5 m (max.)
- Μέγ. σωματιδίων: 5 mm (max.)



INOX

79€

ΚΩΔΙΚΟΣ:
43527

- Ισχύς: 750 W
- Παροχή: 11000 lt/h (max.)
- Μανομετρικό: 8,5 m (max.)
- Μέγ. σωματιδίων: 5 mm (max.)

INOX

85€

ΚΩΔΙΚΟΣ:
43584

- Ισχύς: 900 W
- Παροχή: 13000 lt/h (max.)
- Μανομετρικό: 9 m (max.)
- Μέγ. σωματιδίων: 5 mm (max.)

ΥΠΟΒΡΥΧΙΕΣ ΑΝΤΛΙΕΣ ΑΚΑΘΑΡΤΩΝ ΥΔΑΤΩΝ



Αναμένεται
από
20/5/2026

59€

ΚΩΔΙΚΟΣ:
43524

- Ισχύς: 750 W
- Παροχή: 12500 lt/h (max.)
- Μανομετρικό: 8 m (max.)
- Μέγ. σωματιδίων: 35 mm (max.)

65€

ΚΩΔΙΚΟΣ:
43525

- Ισχύς: 900 W
- Παροχή: 14000 lt/h (max.)
- Μανομετρικό: 8,5 m (max.)
- Μέγ. σωματιδίων: 35 mm (max.)



75€

ΚΩΔΙΚΟΣ:
43574

- Ισχύς: 1100 W
- Παροχή: 18000 lt/h (max.)
- Μανομετρικό: 9,5 m (max.)
- Μέγ. σωματιδίων: 35 mm (max.)



79€

ΚΩΔΙΚΟΣ:
43526

INOX

- Ισχύς: 750 W
- Παροχή: 10000 lt/h (max.)
- Μανομετρικό: 9 m (max.)
- Μέγ. σωματιδίων: 35 mm (max.)



89€

ΚΩΔΙΚΟΣ:
43533

INOX

- Ισχύς: 1100 W
- Παροχή: 20000 lt/h (max.)
- Μανομετρικό: 8 m (max.)
- Μέγ. σωματιδίων: 35 mm (max.)

ΥΠΟΒΡΥΧΙΕΣ ΑΝΤΛΙΕΣ ΜΕ ΕΝΣΩΜΑΤΩΜΕΝΟ ΦΛΟΤΕΡ



Αναμένεται
από
2/6/2026

Ομβρίων
Υδάτων

65€

ΚΩΔΙΚΟΣ:
43576

- Ισχύς: 750 W
- Παροχή: 13000 lt/h (max.)
- Μανομετρικό: 8,5 m (max.)
- Μέγ. σωματιδίων: 5 mm (max.)



Αναμένεται
από
2/6/2026

Ακαθάρτων
Υδάτων

79€

ΚΩΔΙΚΟΣ:
43579

- Ισχύς: 900 W
- Παροχή: 15500 lt/h (max.)
- Μανομετρικό: 8,5 m (max.)
- Μέγ. σωματιδίων: 35 mm (max.)



ΥΠΟΒΡΥΧΙΑ ΑΝΤΛΙΑ ΑΚΑΘΑΡΤΩΝ ΥΨΗΛΗΣ ΠΑΡΟΧΗΣ

Κατάλληλη για ακάθαρτα νερά με περιεκτικότητα σε ξένα σωματίδια μέγιστης διαμέτρου έως και 40mm

110€

ΚΩΔΙΚΟΣ:
43528

- Ισχύς: 1300 W
- Παροχή: 25000 lt/h (max.)
- Μανομετρικό: 11m (max.)
- Μέγ. σωματιδίων: 40 mm (max.)



ΥΠΟΒΡΥΧΙΕΣ ΑΝΤΛΙΕΣ

3 ΛΕΙΤΟΥΡΓΙΩΝ (*)

(*)

1. Χαμηλού προφίλ 1mm
2. Ομβρίων Υδάτων
3. Ακαθάρτων Υδάτων



49€

ΚΩΔΙΚΟΣ:
43515

59€

ΚΩΔΙΚΟΣ:
43516

65€

ΚΩΔΙΚΟΣ:
43517

ΚΩΔΙΚΟΣ	43515	43516	43517
ΙΣΧΥΣ	400 W	750 W	900 W
ΠΑΡΟΧΗ	11500 lt/h	15900 lt/h	18000 lt/h
ΜΑΝΟΜΕΤΡΙΚΟ	6,3 m	8,5 m	8,9 m
ΜΕΓ. ΒΑΘΟΣ ΒΥΘΙΣΜ.	7 m	7 m	7 m
ΣΤΟΜΙΟ	1" & 1" 1/4	1" & 1" 1/4	1" & 1" 1/4
ΜΕΓ. ΣΩΜΑΤΙΔΙΩΝ	25 mm	30 mm	30 mm
ΚΑΛΩΔΙΟ	10 m	10 m	10 m
ΒΑΡΟΣ	4 kg	5 kg	6,5 kg

ΥΠΟΒΡΥΧΙΕΣ ΑΝΤΛΙΕΣ ΑΚΑΘΑΡΤΩΝ ΥΔΑΤΩΝ ΒΑΡΕΩΣ ΤΥΠΟΥ, INOX



- > Ανοξείδωτο σώμα αντλίας > Φτερωτή από χυτοσίδηρο
- > Ανοξείδωτος άξονας > Ελαιολίπανη μηχανική τσιμούχα
- > Μέγιστη διάμετρος σωματιδίων 25mm
- > Μέγιστη βύθιση αντλίας 10m > Θερμοκρασία νερού 40°C (max.)

INOX

219€

ΚΩΔΙΚΟΣ:
63547

- Ισχύς: 750 W (1Hp)
- Παροχή: 18000 lt/h (max.)
- Μανομετρικό: 14 m (max.)
- Μέγ. σωματιδίων: 25 mm (max.)

INOX

249€

ΚΩΔΙΚΟΣ:
63527

- Ισχύς: 1500 W (2 Hp)
- Παροχή: 21000 lt/h (max.)
- Μανομετρικό: 20 m (max.)
- Μέγ. σωματιδίων: 25 mm (max.)



ΜΕ ΠΕΡΙΔΙΝΗΣΗ (VORTEX)

- > Ανοξείδωτο σώμα αντλίας
- > Ανοξείδωτη φτερωτή με σύστημα VORTEX
- > Ανοξείδωτος άξονας > Ελαιολίπανη μηχανική τσιμούχα
- > Μέγιστη διάμετρος σωματιδίων 35mm
- > Μέγιστη βύθιση αντλίας 8m
- > Θερμοκρασία νερού +35°C (max.)

175€

ΚΩΔΙΚΟΣ:
63541

INOX

- Ισχύς: 750 W (1 Hp)
- Παροχή: 21000 lt/h (max.)
- Μανομετρικό: 9,5 m (max.)
- Μέγ. σωματιδίων: 35 mm (max.)

ΥΠΟΒΡΥΧΙΕΣ ΑΝΤΛΙΕΣ ΛΥΜΑΤΩΝ, INOX ΜΕ ΚΟΠΗΤΗΡΑ



- > Υποβρύχιες αντλίες με κοπήτρη για άντληση λυμάτων από αποχετεύσεις > Ανοξείδωτο σώμα αντλίας
- > Ελαιολίπανη μηχανική τσιμούχα > Κοπήτρες υψηλής ταχύτητας > Μέγιστη θερμοκρασία λυμάτων 40°C.

INOX

179€

ΚΩΔΙΚΟΣ:
63559

- Στόμιο: 2"
- Ισχύς: 1100 W
- Παροχή: 15000 lt/h (max.)
- Μανομετρικό: 8,2 m (max.)

INOX

209€

ΚΩΔΙΚΟΣ:
63560

- Στόμιο: 2"
- Ισχύς: 1300 W
- Παροχή: 18000 lt/h (max.)
- Μανομετρικό: 12,1 m (max.)

INOX

225€

ΚΩΔΙΚΟΣ:
63561

- Στόμιο: 2"
- Ισχύς: 1500 W
- Παροχή: 20000 lt/h (max.)
- Μανομετρικό: 11,7 m (max.)

INOX

245€

ΚΩΔΙΚΟΣ:
63562

- Στόμιο: 2"
- Ισχύς: 1800 W
- Παροχή: 25000 lt/h (max.)
- Μανομετρικό: 14 m (max.)

ΥΠΟΒΡΥΧΙΑ ΑΝΤΛΙΑ ΑΡΔΕΥΣΗΣ, ΑΥΤΟΜΑΤΗΣ ΛΕΙΤΟΥΡΓΙΑΣ



INOX

179€

ΚΩΔΙΚΟΣ:
43529

- Ισχύς: 1000 W
- Παροχή: 6000 lt/h (max.)
- Μανομετρικό: 45 m (max.)
- Μέγ.σωματιδίων: 1 mm (max.)

- > Αυτόματη λειτουργία 4 βαθμίδων
- > Με ενσωματωμένο αισθητήρα ροής νερού που εκκινεί - σταματά αυτόματα την αντλία
- > Διακοπή λειτουργίας σε περίπτωση μειωμένης παροχής
- > Με ενσωματωμένο αισθητήρα έλλειψης νερού
- > Προστασία από διαρροή στο δίκτυο
- > Κατάλληλη για εφαρμογές μόνο σε καθαρά νερά ενά σημεία

ΑΝΤΛΙΕΣ ΠΗΓΑΔΙΩΝ



Με τέσσερις φτερωτές, καλώδιο 10m, φλοτέρ και σώμα inox

119€

ΚΩΔΙΚΟΣ:
43542

- Ισχύς: 1000 W
- Παροχή: 6500 lt/h (max.)
- Μανομετρικό: 40 m (max.)
- Μέγ.σωματιδίων: 1 mm (max.)

Ενισχυμένη αντλία βαρύτερου τύπου με τέσσερις φτερωτές, καλώδιο 10m και φλοτέρ

INOX

185€

ΚΩΔΙΚΟΣ:
43591

- Ισχύς: 1000 W
- Παροχή: 6500 lt/h (max.)
- Μανομετρικό: 40 m (max.)
- Μέγ.σωματιδίων: 2,5 mm (max.)



INOX

205€

ΚΩΔΙΚΟΣ:
63522

- Ισχύς: 750 W
- Παροχή: 6000 lt/h (max.)
- Μανομετρικό: 51 m (max.)
- Μέγ.σωματιδίων: 2 mm (max.)



INOX

235€

ΚΩΔΙΚΟΣ:
63523

- Ισχύς: 1100 W
- Παροχή: 6000 lt/h (max.)
- Μανομετρικό: 77 m (max.)
- Μέγ.σωματιδίων: 2 mm (max.)

ΑΝΤΛΙΕΣ ΕΠΙΦΑΝΕΙΑΣ ΑΥΤΟΜΑΤΗΣ ΑΝΑΡΡΟΦΗΣΗΣ



> Ανοξείδωτος άξονας > Μέγιστη θερμοκρασία νερού + 35°C > Μέγιστη διάμετρος σωματιδίων 1 mm



75€

ΚΩΔΙΚΟΣ:
43534

ΙΣΧΥΣ	800 Watt
ΤΑΣΗ	230V / 50Hz
ΠΑΡΟΧΗ (max)	3200 lt/h(μax)
ΜΑΝΟΜ.	40 m (max)
ΣΤΟΜΙΟ	1"

> Ανοξείδωτο σώμα αντλίας > Ανοξείδωτος άξονας > Μέγιστη θερμοκρασία νερού + 35°C > Μέγιστη διάμετρος σωματιδίων 1 mm

INOX



ΚΩΔΙΚΟΣ	43503	43505
ΙΣΧΥΣ	800 W	1200 W
ΤΑΣΗ	230V / 50Hz	230V/50Hz
ΠΑΡΟΧΗ	3200 lt/h(μax)	50 m (max.)
ΜΑΝΟΜ.	40 m (max)	50 m (max.)
ΣΤΟΜΙΟ	1"	1"
ΤΙΜΗ	89€	99€

> Σώμα αντλίας από χυτοσίδηρο > Μηρούτζινη φτερωτή > Ανοξείδωτος άξονας > Μέγιστη θερμοκρασία νερού + 40°C > Μέγιστη περιεκτικότητα νερού σε άμμο 0,25% > Μέγιστη διάμετρος σωματιδίων 3 mm

ΤΥΠΟΥ JET



ΚΩΔΙΚΟΣ	63501	63502	63558
ΙΣΧΥΣ	750 W	1100 W	1500 W
ΤΑΣΗ	230V / 50Hz	230V/50Hz	230V/50Hz
ΠΑΡΟΧΗ	4200 lt/h(max.)	4800 lt/h(max.)	6000 lt/h(max.)
ΜΑΝΟΜ.	40 m (max)	50 m (max.)	58 m (max.)
ΣΤΟΜΙΟ	1"/1"	1" 1/4/1"	1" 1/4/1"
ΤΙΜΗ	109€	159€	189€

ΑΝΤΛΙΕΣ ΕΠΙΦΑΝΕΙΑΣ ΠΕΡΙΦΕΡΕΙΑΚΕΣ



39€

ΚΩΔΙΚΟΣ:
63568



> Σώμα αντλίας από χυτοσίδηρο > Μηρούτζινη φτερωτή > Ανοξείδωτος άξονας

ΙΣΧΥΣ	370 Watt
ΤΑΣΗ	230V / 50Hz
ΠΑΡΟΧΗ (max)	2100 lt/h(μax)
ΜΑΝΟΜ.	33 m (max)
ΣΤΟΜΙΟ	1"

65€

ΚΩΔΙΚΟΣ:
63569



> Σώμα αντλίας από χυτοσίδηρο > Μηρούτζινη φτερωτή > Ανοξείδωτος άξονας

ΙΣΧΥΣ	750 Watt
ΤΑΣΗ	230V / 50Hz
ΠΑΡΟΧΗ (max)	3000 lt/h(μax)
ΜΑΝΟΜ.	58 m (max)
ΣΤΟΜΙΟ	1"

ΑΝΤΛΙΑ ΠΟΛΥΒΑΘΜΙΑ 5 ΣΤΑΔΙΩΝ

195€

ΚΩΔΙΚΟΣ:
63564



5 ΣΤΑΔΙΩΝ

> Σώμα αντλίας από χυτοσίδηρο > Μηρούτζινη φτερωτή > Ανοξείδωτος άξονας

ΙΣΧΥΣ	1100 Watt
ΤΑΣΗ	230V / 50Hz
ΠΑΡΟΧΗ (max)	6480 lt/h(μax)
ΜΑΝΟΜ.	60 m (max)
ΣΤΟΜΙΟ	1" 1/4/1"

ΑΝΤΛΙΕΣ ΕΠΙΦΑΝΕΙΑΣ ΦΥΓΟΚΕΝΤΡΙΚΕΣ



105€

ΚΩΔΙΚΟΣ:
63507



> Σώμα αντλίας από χυτοσίδηρο > Μηρούτζινη φτερωτή > Ανοξείδωτος άξονας

ΙΣΧΥΣ	750 Watt
ΤΑΣΗ	230V / 50Hz
ΠΑΡΟΧΗ (max)	6000 lt/h(μax)
ΜΑΝΟΜ.	32 m (max)
ΣΤΟΜΙΟ	1" / 1"

ΥΨΗΛΗΣ ΠΑΡΟΧΗΣ



> Σώμα αντλίας από χυτοσίδηρο > Μηρούτζινη φτερωτή > Ανοξείδωτος άξονας

ΙΣΧΥΣ	110 Watt
ΤΑΣΗ	230V / 50Hz
ΠΑΡΟΧΗ (max)	24000 lt/h(μax)
ΜΑΝΟΜ.	19 m (max)
ΣΤΟΜΙΟ	2" / 2"

149€

ΚΩΔΙΚΟΣ:
63512

2 ΣΤΑΔΙΩΝ



> Σώμα αντλίας από χυτοσίδηρο > Μηρούτζινη φτερωτή > Ανοξείδωτος άξονας

ΙΣΧΥΣ	1500 Watt
ΤΑΣΗ	230V / 50Hz
ΠΑΡΟΧΗ (max)	8400 lt/h(μax)
ΜΑΝΟΜ.	55 m (max)
ΣΤΟΜΙΟ	1" 1/4/1"

235€

ΚΩΔΙΚΟΣ:
63515

ΠΙΕΣΤΙΚΑ ΣΥΓΚΡΟΤΗΜΑΤΑ ΜΕ ΗΛΕΚΤΡΟΝΙΚΟ ΕΛΕΓΚΤΗ



- > Αντλία με ανοξείδωτο άξονα
- > Εύκολη εγκατάσταση & λειτουργία



135€

ΚΩΔΙΚΟΣ:
43507

- Ισχύς: 900 W / 230V
- Παροχή: 3600 lt/h(max.)
- Μανομετρικό: 42 m (max.)

145€

ΚΩΔΙΚΟΣ:
43509

- Ισχύς: 1300 W / 230V
- Παροχή: 4800 lt/h(max.)
- Μανομετρικό: 50 m (max.)

ΠΙΕΣΤΙΚΑ ΣΥΓΚΡΟΤΗΜΑΤΑ ΜΕ ΔΟΧΕΙΟ



115€

ΚΩΔΙΚΟΣ:
43502



- Ισχύς: 800 W / 230V • Δοχείο: 19 Lt.
- Παροχή: 3200 lt/h(max.) • Μανομετρικό: 38 m (max.)

159€

ΚΩΔΙΚΟΣ:
63539

Με αντλία
μαντεμένια
τύπου jet



- Ισχύς: 750 W / 230V • Δοχείο: 20 Lt.
- Παροχή: 4200 lt/h(max.) • Μανομετρικό: 50 m (max.)

ΠΙΕΣΤΙΚΑ ΣΥΓΚΡΟΤΗΜΑΤΑ ΜΕ ΑΝΟΞΕΙΔΩΤΟ ΔΟΧΕΙΟ & ΑΝΤΛΙΑ



INOX

179€

ΚΩΔΙΚΟΣ:
43531

- Ισχύς: 800 W / 230 V
- Δοχείο: 20 Lt.
- Παροχή: 3200 lt/h(max.)
- Μανομετρικό: 38 m (max.)

INOX

199€

ΚΩΔΙΚΟΣ:
43532

- Ισχύς: 1000 W / 230 V
- Δοχείο: 20 Lt.
- Παροχή: 3500 lt/h(max.)
- Μανομετρικό: 44 m (max.)

ΗΛΕΚΤΡΟΝΙΚΟΙ ΕΛΕΓΚΤΕΣ ΠΙΕΣΗΣ ΝΕΡΟΥ



(Χρησιμοποιούνται στις
αντλίες αντί πιεστικού
δοχείου - Στόμιο: 1")

26€

ΚΩΔΙΚΟΣ:
43544

- Ισχύς αντλίας (max): 1,1 kW)
- Τάση 230V/50Hz
- Πίεση 1,0bar-3,0bar (ρυθμιζόμενη διαφορική πίεση)
- Θερμοκρασία περιβαλλ./νερού 40°C / 60°C
- Βαθμός προστα. IP 65



29€

ΚΩΔΙΚΟΣ:
43545

- Ισχύς αντλίας (max): 1,1 kW)
- Τάση 230V/50Hz
- Πίεση 1,5bar-3,0bar (ρυθμιζόμενη διαφορική πίεση)
- Θερμοκρασία περιβαλλ./νερού 40°C / 60°C
- Βαθμός προστα. IP 65



32€

ΚΩΔΙΚΟΣ:
43543

- Ισχύς αντλίας (max): 1,1 kW)
- Τάση 230V/50Hz
- Πίεση 1,5bar-2,2bar (ρυθμιζόμενη διαφορική πίεση)
- Θερμοκρασία περιβαλλ./νερού 40°C / 60°C
- Βαθμός προστα. IP 65



55€

ΚΩΔΙΚΟΣ:
43558

- Ισχύς αντλίας (max): 2,2 kW)
- Τάση 230V/50Hz
- Πίεση 0,5bar-6,0bar (ρυθμιζόμενη διαφορική πίεση)
- Θερμοκρασία περιβαλλ./νερού 40°C / 60°C
- Βαθμός προστα. IP 65



ΠΙΕΣΤΙΚΟ ΣΥΓΚΡΟΤΗΜΑ ΤΕΧΝΟΛΟΓΙΑΣ INVERTER



Πιεστικό συγκρότημα με κινητήρα μόνιμου μαγνήτη. και ηλεκτρονικό σύστημα ρύθμισης στροφών. Προσαρμόζει την ταχύτητα του κινητήρα ανάλογα με τις ανάγκες κατανάλωσης νερού. Κατάλληλη για εγκατάσταση απευθείας σε δίκτυα παροχής ή σε δεξαμενές με φυσική ροή με ελάχιστο μανομετρικό 5m (Hmin > 5m).



Σκάνφαρε για περισσότερες πληροφορίες



285€

ΚΩΔΙΚΟΣ:
43519

ΙΣΧΥΣ	650 W
ΤΑΣΗ	230V/50Hz
ΠΑΡΟΧΗ	4800 lt/h(max.)
ΜΑΝΟΜ.	45 m (max.)
ΣΤΟΜΙΟ ΕΙΣ./ΕΞ.	1" / 1"

Κατάλληλη και για ζεστό νερό έως 90°

ΠΡΟΑΓΡΕΠΤΙΚΟΣ ΕΞΟΠΛΙΣΜΟΣ (ΟΡΓΑΝΟΝ)

ΔΟΧΕΙΟ ΔΙΑΣΤΟΛΗΣ 2lt
ΚΩΔ.: 63640 ΤΙΜΗ: 17€



Εξασφαλίζει:

- Σταθερή πίεση νερού
- Υψηλή απόδοση
- Εξοικονόμηση ενέργειας
- Χαμηλότερο επίπεδο θορύβου - 61dB(A)
- Ηλεκτρονικός έλεγχος για σταθερή παροχή και πίεση

Σύγχρονος compact σχεδιασμός με μικρές απαιτήσεις σε χώρο εγκατάστασης. Είναι εφοδιασμένο με:

- Ανοξείδωτο σώμα αντλίας
- Ανοξείδωτες φτερωτές
- Ανοξείδωτο άξονα
- Ανοξείδωτη αντεπίστροφη βαλβίδα

- Κατάλληλες για άντληση νερού από γεωτρήσεις ή πηγάδια, για οικιακή και επαγγελματική χρήση. • Διάσταση αντλίας 4". • Μέγιστη θερμοκρασία νερού +35°C.
- Μέγιστη περιεκτικότητα του νερού σε άμμο 0,25%. • Μέγιστη βύθιση αντλίας 80 m. • Η κατασκευή της αντλίας είναι σύμφωνη με τα standards κατά NEMA, έχει σώμα αντλίας και άξονα από ανοξείδωτο ατσάλι, φτερωτές και διαχωριστικά από PPO και ελαιολίπαντο μοτέρ. • Με ενσωματωμένη αντεπιστροφή στην έξοδο.

ΠΙΕΣΗΣ

ΚΩΔΙΚ.	ΤΥΠΟΣ	ΙΣΧΥΣ (HP/V)	ΥΦΟΣ ΑΝΤΛΙΑΣ (mm)	ΠΥΚΝΩΤΕΣ (μF)	ΣΤΟΜΙΟ	ΔΙΑΣΤΑΣΕΙΣ ΣΥΣΚ. (mm)	ΒΑΡΟΣ (Κ/Μ) (kg)	ΠΑΡΟΧΗ Q (m³/h)							ΤΙΜΗ
								0	0,9	1,8	2,7	3,6	4,5	5,4	
								ΜΑΝΟΜΕΤΡΙΚΟ Η (m)							
63529*	4SDM4/10	1,0/230	857	40	1 ¹ / ₄	140 x 105 x 910	13,5 / 14,0	68	63	59	54	47	35	20	165 €
63530*	4SDM4/14	1,5/230	1016	50	1 ¹ / ₄	140 x 100 x 1070	16,0 / 16,5	96	88	83	76	66	50	28	195 €
63531*	4SDM4/18	2,0/230	1299	60	1 ¹ / ₄	140 x 100 x 1260	19,5 / 20,0	123	113	106	98	85	64	36	225 €
63533	4SD4/18	2,0/400	1299	-	1 ¹ / ₄	140 x 100 x 1260	18,5 / 19,0	123	113	106	98	85	64	36	209 €
63542	4SDM4/24	3,0/230	1524	75	1 ¹ / ₄	140 x 105 x 1510	24,9 / 25,4	171	157	148	136	118	88	50	269 €
63543	4SD4/24	3,0/400	1425	-	1 ¹ / ₄	140 x 105 x 1510	22,8 / 23,2	171	157	148	136	118	88	50	255 €

ΥΨΗΛΗΣ ΠΑΡΟΧΗΣ

ΚΩΔΙΚ.	ΤΥΠΟΣ	ΙΣΧΥΣ (HP/V)	ΥΦΟΣ ΑΝΤΛΙΑΣ (mm)	ΠΥΚΝΩΤΕΣ (μF)	ΣΤΟΜΙΟ	ΔΙΑΣΤΑΣΕΙΣ ΣΥΣΚ. (mm)	ΒΑΡΟΣ (Κ/Μ) (kg)	ΠΑΡΟΧΗ Q (m³/h)								ΤΙΜΗ		
								0	1,2	2,4	3,6	4,8	6,0	7,2	8,4			
								ΜΑΝΟΜΕΤΡΙΚΟ Η (m)										
63567	4SDM6/9	1,25/230	917	40	1 ¹ / ₂	120 x 100 x 950	13,9 / 14,6	63	61	58	55	49	40	31	17	169 €		
63553	4SDM6/11	1,5/ 230	1006	50	1 ¹ / ₂	140 x 110 x 1050	15,4 / 16,1	77	74	71	67	60	49	37	21	189 €		
63554	4SDM8/9	1,5/ 230	969	50	1 ¹ / ₂	140 x 100 x 1000	14,9 / 15,6	57	55	51	47	47	45	43	39	185 €		
63555	4SDM8/12	2,0/ 230	1165	60	1 ¹ / ₂	140 x 116 x 1260	18,2 / 19,0	76	73	67	63	60	57	52	44	199 €		
								ΠΑΡΟΧΗ Q (m³/h)										
								0	1,8	3,6	7,2	9,0	10,8	12,6				
								ΜΑΝΟΜΕΤΡΙΚΟ Η (m)										
63548	4SD10/17	4,0/400	1468	-	2"	140 x 105 x 1555	27,8 / 28,3	115	112	104	93	83	67	45	295 €			
63566	4SD10/24	5,5/400	1878	-	2"	100x110x1300 + 100x130x750	34,2 / 35,9	162	158	146	138	131	95	64	365 €			

*ΟΙ ΚΩΔΙΚΟΙ 63529, 63530, 63531 συνοδεύονται με πίνακα ON-OFF που περιλαμβάνει πυκνωτή, θερμικό και ένα μέτρο καλώδιο με σούκο αρσενικό

ΗΛΕΚΤΡΟΝΙΚΟΙ ΠΙΝΑΚΕΣ ΕΛΕΓΧΟΥ & ΥΨΗΛΟΥ ΒΑΘΜΟΥ ΠΡΟΣΤΑΣΙΑΣ

μονοφασικών και τριφασικών αντλιών αυτόματης και χειροκίνητης λειτουργίας με LCD οθόνιν. Προστατεύουν τις αντλίες από: • Υπέρταση • Πτώση τάσης • Υπερφόρτωση • Έλλειψη νερού

ΜΟΝΟΦΑΣΙΚΟΣ ΠΙΝΑΚΑΣ



59€ ΚΩΔΙΚΟΣ: 63589

(τιμή χωρίς πυκνωτή)

Επιλέξτε πυκνωτή ανάλογα με την ισχύ της αντλίας

230 Volt

ΠΥΚΝΩΤΕΣ

ΚΩΔΙΚ.	ΠΕΡΙΓΡΑΦΗ	ΤΙΜΗ
63570	27 μF	3,00 €
43536	35 μF	3,00 €
63571	40 μF	3,50 €
43537	45 μF	3,50 €
43538	50 μF	4,00 €
63572	60 μF	4,50 €
43539	70 μF	5,50 €

ΤΡΙΦΑΣΙΚΟΣ ΠΙΝΑΚΑΣ



400 Volt

ΚΩΔΙΚ.	ΙΣΧΥΣ	ΤΙΜΗ
63590	0,75 - 4 kW	79 €
63591	5,5 - 7,5 kW	85 €

ΑΝΤΛΙΕΣ ΣΥΝΤΡΙΒΑΝΙΩΝ

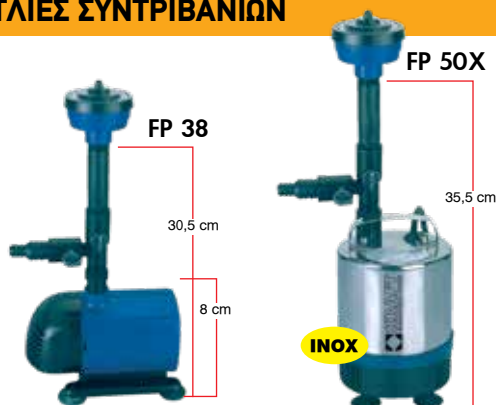

ΚΩΔΙΚΟΣ	43571	43573 (INOX)
ΤΥΠΟΣ	FP 38	FP 50X
ΙΣΧΥΣ	38 Watt	50 Watt
ΤΑΣΗ	230V / 50Hz	230V / 50Hz
ΠΑΡΟΧΗ (max)	1500 lt/h	1750 lt/h
ΜΑΝΟΜΕΤΡΙΚΟ	2,0m (max)	2,3m (max)
ΒΥΘΙΣΗ ΑΝΤΛΙΑΣ	3m (max)	3m (max)
ΔΙΑΜ. ΣΩΛΗΝΑ	1/2"	1/2"
ΚΑΛΩΔΙΟ	10 m	10 m
ΘΕΡΜΟΚΡ. ΝΕΡΟΥ (max)	35°C	35°C
ΤΙΜΗ	35€	40€

BENZINOKΙΝΗΤΗ ΑΝΤΛΙΑ ΔΙΧΡΟΝΗ 1 1/2"



129€ ΚΩΔΙΚΟΣ:
63759



- Κινητήρας
52 cc δίχρονος
- Μανομετρικό: 30 m
- Παροχή (max.):
15 m³/h

BENZINOKΙΝΗΤΗ ΑΝΤΛΙΑ ΤΕΤΡΑΧΡΟΝΗ 2"



159€ ΚΩΔΙΚΟΣ:
637001



- Κινητήρας 208 cc
- Μανομετρικό: 30m
- Παροχή (max.): 30 m³/h

BENZINOKΙΝΗΤΗ ΑΝΤΛΙΑ ΤΕΤΡΑΧΡΟΝΗ 3"



199€ ΚΩΔΙΚΟΣ:
63762



- Κινητήρας 196 cc
- Μανομετρικό: 28m
- Παροχή (max.): 60 m³/h

ΥΨΗΛΟΥ ΜΑΝΟΜΕΤΡΙΚΟΥ 2" ΚΑΤΑΛΛΗΛΗ ΚΑΙ ΓΙΑ ΠΥΡΟΣΒΕΣΗ



249€ ΚΩΔΙΚΟΣ:
63763



- Κινητήρας 196 cc
- Μανομετρικό: 65 m (max.)
- Παροχή (max.): 30 m³/h

ΚΙΝΗΤΗΡΕΣ BENZΙΝΗΣ



ΑΞΟΝΑΣ
ΜΕ ΣΠΕΙΡΩΜΑ

109€
ΚΩΔΙΚΟΣ:
23470

- Κυβισμός: 208 cm³ • Δοχείο καυσίμου: 3,6 Lt.
- Διαστάσεις οπών βάσης: 86x162 mm
- Κατανάλωση: ≤ 395 gr/(kW.h) • Βάρος: 16 kg

ΑΞΟΝΑΣ
ΜΕ ΣΦΗΝΑ
19,05 mm

109€
ΚΩΔΙΚΟΣ:
23468



329€
ΚΩΔΙΚΟΣ:
23467

Εκκίνηση
ηλεκτρική (μίζα)

- Κυβισμός: 420 cm³ • Αξονας με σφήνα 25,4 mm
- Δοχείο καυσίμου: 6,5 Lt.
- Διαστάσεις οπών βάσης: 105x195 mm
- Κατανάλωση: ≤ 374 gr/(kW.h) • Βάρος: 34 Kg

ΚΙΝΗΤΗΡΑΣ DIESEL



Diesel

690€
ΚΩΔΙΚΟΣ:
23469

Εκκίνηση
ηλεκτρική (μίζα)

- Κυβισμός: 498 cm³ • Αξονας με σφήνα 25,4 mm
- Δοχείο καυσίμου: 5,5 Lt. • Φίλτρο αέρα σε λουτρό λαδιού • Διαστάσεις οπών βάσης: 95x272 mm
- Βάρος: 50 Kg

Στις αναγραφόμενες προτεινόμενες τιμές συμπεριλαμβάνεται Φ.Π.Α. Για το κόστος μεταφορικών, συναρμολόγησης ή εγκατάστασης (όταν απαιτείται) αλλά και για το χρόνο διαθεσιμότητας του προϊόντος στο χώρο του καταστήματος, επικοινωνείτε με το κατάστημα.

179€ ΚΩΔ.: 63734
LT-1200

AVR
ΑΥΤΟΡΥΘΜΙΣΤΗΣ ΤΑΞΗΣ

- 850 Watt ωφέλιμη συνεχής απόδοση
- 1 πρίζα 230Volt
- Δοχείο καυσίμου 6 Lt.
- Τετράχρονος κινητήρας **93,5cc**
- Έξοδος DC12V/8,3A
- Βολτόμετρο
- Θερμικό προστασίας
- Βάρος: 26 kg



259€ ΚΩΔ.: 63765
LT-3600

AVR
ΑΥΤΟΡΥΘΜΙΣΤΗΣ ΤΑΞΗΣ

NEO

- 2500 Watt ωφέλιμη συνεχής απόδοση
- Δοχείο καυσίμου 15 Lt.
- Τετράχρονος κινητήρας **208cc**
- Με 2 πρίζες 230Volt
- Έξοδος DC12V/8,3A
- Βολτόμετρο
- Θερμικό προστασίας
- Βάρος: 43 kg



299€ ΚΩΔ.: 63780
LT-3900 N-6

AVR
ΑΥΤΟΡΥΘΜΙΣΤΗΣ ΤΑΞΗΣ

- 2700 Watt ωφέλιμη συνεχής απόδοση
- Δοχείο καυσίμου 15 Lt.
- Τετράχρονος κινητήρας **208cc**
- Με 2 πρίζες 230Volt
- Έξοδος DC12V/8,3A,
- Βολτόμετρο
- Θερμικό προστασίας
- Βάρος: 44 kg



359€ ΚΩΔ.: 63778
LT4500N-6

AVR
ΑΥΤΟΡΥΘΜΙΣΤΗΣ ΤΑΞΗΣ

- 3200 Watt ωφέλιμη συνεχής απόδοση
- 2 πρίζες 230Volt
- Δοχείο καυσίμου 18 Lt.
- Τετράχρονος κινητήρας **223cc**
- Έξοδος DC12V/8,3A
- Βολτόμετρο
- Θερμικό προστασίας
- Βάρος: 47 kg



559€ ΚΩΔ.: 63731
LT-6500

AVR
ΑΥΤΟΡΥΘΜΙΣΤΗΣ ΤΑΞΗΣ

Εκκίνηση με χειρόμικρα

- 5000 Watt ωφέλιμη συνεχής απόδοση
- 2 πρίζες 230Volt
- Δοχείο καυσίμου 25 Lt.
- Τετράχρονος κινητήρας **389cc**
- Έξοδος DC12V/8,3A
- Βολτόμετρο
- Θερμικό προστασίας
- Βάρος: 70 kg



659€ ΚΩΔ.: 63732
LT-6500E

AVR
ΑΥΤΟΡΥΘΜΙΣΤΗΣ ΤΑΞΗΣ

- **Ηλεκτρική εκκίνηση (με μίζα & μπαταρία)**
- **Με ρόδες & λαβές μεταφοράς**

- 5000 Watt ωφέλιμη συνεχής απόδοση
- 2 πρίζες 230Volt
- Δοχείο καυσίμου 25 Lt.
- Τετράχρονος κινητήρας **389cc**
- Έξοδος DC12V/8,3A
- Βολτόμετρο
- Θερμικό προστασίας
- Βάρος: 82 kg



719€ ΚΩΔ.: 63745
LT-8000

AVR
ΑΥΤΟΡΥΘΜΙΣΤΗΣ ΤΑΞΗΣ

- **Ηλεκτρική εκκίνηση (με μίζα & μπαταρία)**
- **Με ρόδες & λαβές μεταφοράς**

- 6000 Watt ωφέλιμη συνεχής απόδοση
- 2 πρίζες 230Volt
- Δοχείο καυσίμου 25 Lt.
- Τετράχρονος κινητήρας **420cc**
- Έξοδος DC 12V/8,3A
- Ασφαλειοδιακόπτης
- Θερμικό προστασίας
- Βάρος: 85 kg



779€ ΚΩΔ.: 63727
LT-9000

AVR
ΑΥΤΟΡΥΘΜΙΣΤΗΣ ΤΑΞΗΣ

- **Μονοφασική 230 V**
- **Ηλεκτρική εκκίνηση (με μίζα & μπαταρία)**
- **Με ρόδες & λαβές μεταφοράς**

- 7000 Watt ωφέλιμη συνεχής απόδοση
- 2 πρίζες 230Volt
- Δοχείο καυσίμου 25 Lt.
- Τετράχρονος κινητήρας **439cc**,
- Έξοδο DC 12V/8,3A
- Ασφαλειοδιακόπτης
- Θερμικό προστασίας
- Βάρος: 87 kg



799€ ΚΩΔ.: 63736
LT-9000-3

- Τριφασική 400 V
- Ηλεκτρική εκκίνηση (με μίζα & μπαταρία)
- Με ρόδες & λαβές μεταφοράς

AVR
ΑΥΤΟΜΑΤΗ
Σταθεροποιητής Τάσης



- 7000 Watt ωφέλιμη συνεχής απόδοση (400V) ή 2300 Watt ωφέλιμη συνεχής απόδοση (230V)
- 1 πρίζα 230V / 1 πρίζα 400V
- Δοχείο καυσίμου 25 Lt.
- Τετράχρονος κινητήρας 439cc.
- Έξοδος DC 12V/8,3A
- Ασφαλειοδιακόπτης
- Θερμικό προστασίας
- Βάρος: 87 kg

879€ ΚΩΔ.: 63779
LT10000EN-6

- Ηλεκτρική εκκίνηση (με μίζα & μπαταρία)
- Με ρόδες & λαβές μεταφοράς

AVR
ΑΥΤΟΜΑΤΗ
Σταθεροποιητής Τάσης



- 7500 Watt ωφέλιμη συνεχής απόδοση
- 2 πρίζες 230Volt
- Δοχείο καυσίμου 25 Lt.
- Τετράχρονος κινητήρας 459cc
- Έξοδος DC12V/8,3A
- Βολτόμετρο
- Θερμικό προστασίας
- Βάρος: 89 kg

ΗΛΕΚΤΡΟΓΕΝΝΗΤΡΙΕΣ ΒΕΝΖΙΝΗΣ INVERTER ΦΟΡΗΤΕΣ ΚΛΕΙΣΤΟΥ ΤΥΠΟΥ ΧΑΜΗΛΟΥ ΘΟΡΥΒΟΥ

INVERTER

Χρήση γεννητριών Inverter: Οι γεννητρίες τεχνολογίας **inverter** της KRAFT, ενσωματώνουν ψηφιακό σύστημα ελέγχου της ποιότητας του ρεύματος, που διασφαλίζει τη σταθερή τάση (Volt) και συχνότητα (Hz). Αυτό τις καθιστά κατάλληλες και ιδανικές στη παροχή **υψηλής ποιότητας ρεύματος** που απαιτούν πολλές ηλεκτρικές και ηλεκτρονικές συσκευές. Επιπλέον το **inverter** αυξομειώνει την παροχή ρεύματος, συνεπώς και την κατανάλωση καυσίμου ανάλογα με την απαίτηση σε ρεύμα. Επιπλέον, η **compact κατασκευή** τους προσφέρει μεγαλύτερη φορητότητα, ενώ η **πχομόνωση μειώνει το θόρυβο** και τις κάνει περισσότερο φιλικές στη χρήση τους.

Αναμένεται από 15/4/2026



SC 1400i

ΚΩΔΙΚΟΣ	63788
Ωφέλιμη συνεχής απόδοση	1100 Watt
Τετράχρονος κινητήρας	60 cc
Δοχείο καυσίμου	2 Lt.
Βάρος (Κ/Μ):	12/14 Kg
ΤΙΜΗ	335€



SC 2000i

ΚΩΔΙΚΟΣ	63789
Ωφέλιμη συνεχής απόδοση	1800 Watt
Τετράχρονος κινητήρας	79,7 cc
Δοχείο καυσίμου	3,4 Lt.
Βάρος (Κ/Μ):	17,8/21,2 Kg
ΤΙΜΗ	459€



H 3150iS

ΚΩΔΙΚΟΣ	63797
Ωφέλιμη συνεχής απόδοση	2500 Watt
Τετράχρονος κινητήρας	122 cc
Δοχείο καυσίμου	5 Lt.
Βάρος (Κ/Μ):	21/23 Kg
ΤΙΜΗ	535€

Αναμένεται από 15/4/2026



SC 3500i

ΚΩΔΙΚΟΣ	63790
Ωφέλιμη συνεχής απόδοση	3000 Watt
Τετράχρονος κινητήρας	149 cc
Δοχείο καυσίμου	6 Lt.
Βάρος (Κ/Μ):	23,5/26 Kg
ΤΙΜΗ	645€



H 4500iE

ΜΕ ΜΙΖΑ ΚΑΙ ΜΠΑΤΑΡΙΑ

ΚΩΔΙΚΟΣ	63798
Ωφέλιμη συνεχής απόδοση	3500 Watt
Τετράχρονος κινητήρας	223 cc
Δοχείο καυσίμου	12 Lt.
Βάρος (Κ/Μ):	40/42 Kg
ΤΙΜΗ	779€



SC 4500i

ΜΕ ΜΙΖΑ ΚΑΙ ΜΠΑΤΑΡΙΑ

ΚΩΔΙΚΟΣ	63791
Ωφέλιμη συνεχής απόδοση	4000 Watt
Τετράχρονος κινητήρας	224 cc
Δοχείο καυσίμου	9 Lt.
Βάρος (Κ/Μ):	39/42 Kg
ΤΙΜΗ	875€



SC 6000i

ΜΕ ΜΙΖΑ ΚΑΙ ΜΠΑΤΑΡΙΑ

ΚΩΔΙΚΟΣ	63792
Ωφέλιμη συνεχής απόδοση	5500 Watt
Τετράχρονος κινητήρας	322 cc
Δοχείο καυσίμου	13,5 Lt.
Βάρος (Κ/Μ):	58/63 Kg
ΤΙΜΗ	1.120€

ΜΟΝΟΦΑΣΙΚΕΣ

1.190€ ΚΩΔ.: 63773
WS 8500-1

Αναμένεται από 17/4/2026

Μονοφασική ανοιχτού τύπου με μίζα, μπαταρία, υποδοχή για σύνδεση με αυτόματο μεταγωγικό πίνακα (ATS) και με ηλεκτρονικό πίνακα πολλαπλής προστασίας (βλ. σημείωση)

- 6000 Watt ωφέλιμη συνεχής απόδοση
- Κινητήρας 498cc
- Βάρος: 115 kg



AVR Σταθεροποιητής Τάσης

1.680€ ΚΩΔ.: 63776
WS 8500L-1

Μονοφασική κλειστού τύπου με μίζα, μπαταρία, αυτόματο μεταγωγικό πίνακα (ATS) και με ηλεκτρονικό πίνακα πολλαπλής προστασίας (βλ. σημείωση)

- 6000 Watt ωφέλιμη συνεχής απόδοση
- Κινητήρας 498cc
- Βάρος: 174 kg



AVR Σταθεροποιητής Τάσης



ΤΡΙΦΑΣΙΚΕΣ

1.250€ ΚΩΔ.: 63771
WS 8500-3

Τριφασική ανοιχτού τύπου με μίζα, μπαταρία, υποδοχή για σύνδεση με αυτόματο μεταγωγικό πίνακα (ATS) και με ηλεκτρονικό πίνακα πολλαπλής προστασίας (βλ. σημείωση)

- 6000 Watt ωφέλιμη συνεχής απόδοση (400V) ή 2000 Watt ωφέλιμη συνεχής απόδοση (230V)
- Κινητήρας 498cc
- Βάρος: 125 kg



AVR Σταθεροποιητής Τάσης

1.550€ ΚΩΔ.: 63774
WS 8500-3

Τριφασική ανοιχτού τύπου με μίζα & μπαταρία EQUAL POWER*

- 6000 Watt ωφέλιμη συνεχής απόδοση (400V) ή 5000 Watt ωφέλιμη συνεχής απόδοση (230V)
- Κινητήρας 498cc
- Βάρος: 127 kg

***EQUAL POWER**

Τριφασικά γεννήτρια τεχνολογίας Equal Power υψηλής ισχύος και στο μονοφασικό

Αναμένεται από 17/4/2026



AVR Σταθεροποιητής Τάσης

1.690€ ΚΩΔ.: 63772
WS 8500L-3

Τριφασική κλειστού τύπου με μίζα, μπαταρία, αυτόματο μεταγωγικό πίνακα (ATS) και με ηλεκτρονικό πίνακα πολλαπλής προστασίας (βλ. σημείωση)

- 6000 Watt ωφέλιμη συνεχής απόδοση (400V) ή 2000 Watt ωφέλιμη συνεχής απόδοση (230V)
- Κινητήρας 498cc
- Βάρος: 176 kg



AVR Σταθεροποιητής Τάσης



3.590€ ΚΩΔ.: 63777
WS15000L-3

Τριφασική κλειστού τύπου με μίζα, μπαταρία, αυτόματο μεταγωγικό πίνακα (ATS) και με ηλεκτρονικό πίνακα πολλαπλής προστασίας (βλ. σημείωση)

- 10000 Watt ωφέλιμη συνεχής απόδοση (400V) ή 10000 Watt ωφέλιμη συνεχής απόδοση (230V)
- Κινητήρας 870cc
- Βάρος: 265 kg



AVR Σταθεροποιητής Τάσης



Σημείωση: Όλες οι γεννήτριες πετρελαίου εκτός του κωδ.: 63774 διαθέτουν ηλεκτρονικό πίνακα ελέγχου που παρέχει: 1. προστασία από διαφοροποίηση τάσης σε περίπτωση ανισοκατανόμης φορτίων ή βλάβης του AVR 2. τη διακοπή λειτουργίας όταν η συχνότητα δεν είναι η σωστή 3. ακριβή ρύθμιση των Amr λειτουργίας και άμεση διακοπή σε περίπτωση υπερφόρτωσης 4. τη διακοπή λειτουργίας σε περίπτωση αδυναμίας παροχής σωστού ρεύματος φόρτισης της μπαταρίας 5. τη διακοπή της λειτουργίας σε περίπτωση πτώσης της πίεσης στο κύκλωμα του λαδιού

ΠΙΝΑΚΕΣ ATS



- 185€** ΚΩΔΙΚΟΣ: 42060
- 195€** ΚΩΔΙΚΟΣ: 42061
- 250€** ΚΩΔΙΚΟΣ: 42062

Τύπος	Ρελέ Ισχύος	Τάση Λειτουργίας / Ένταση (max.)	Περιλαμβάνεται στη γεννήτρια
ATS 1/40	1x32A	AC 230V / 32A	63776
ATS 3/18	3x18A	AC 400V / 18A	63772
ATS 3/18	3x63A	400V / 63A	63777

Οι φορητοί σταθμοί ενέργειας **BLUETTI** είναι αθόρυβες μονάδες αποθήκευσης και παροχής ηλεκτρικού ρεύματος. Χρησιμοποιούνται για να τροφοδοτήσουν διάφορες συσκευές τόσο σε περίπτωση έλλειψης ή διακοπής του ρεύματος όσο και ως σταθεροποιητές της τάσης. Λειτουργούν με μπαταρίες που μπορούν να φορτιστούν με διάφορους τρόπους και διατίθενται σε διάφορα μεγέθη χωρητικότητας ισχύος, ανάλογα με τις ανάγκες του κάθε χρήστη.



BLUETTI EB55

425€ ΚΩΔΙΚΟΣ: 601003

700 Watt **537 Wh**



- Ονομαστική ισχύς εξόδου: 700 W
- Μέγιστη ισχύς εξόδου: 1400 W
- Τάση εξόδου: Καθαρό ημιτονοειδές κύμα (Pure Sine Wave)
- Τύπος μπαταρίας: LiFePO4 • Χωρητικότητα μπαταρίας: 537 Wh
- Κύκλοι φόρτισης: 2500@80% • Ηλιακή φόρτιση: Έως 200 W max.
- Διαστάσεις: 278x200x198 mm • Βάρος: 7,5 kg

ΠΕΡΙΛΑΜΒΑΝΕΙ: • Φορτιστή 200Watt/230Volt • Καλώδιο φόρτισης από αναπτήρα 12V • Καλώδιο σύνδεσης Φ/Β

ΠΡΟΑΙΡΕΤΙΚΟΣ ΕΞΟΠΛΙΣΜΟΣ Ηλιακό πάνελ PV120 120W **Κωδ.:** 601030
 Ηλιακό πάνελ PV200 200W **Κωδ.:** 601031

BLUETTI EB70

490€ ΚΩΔΙΚΟΣ: 601004

1000 Watt **716 Wh**



- Ονομαστική ισχύς εξόδου: 1000 W
- Μέγιστη ισχύς εξόδου: 1400 W
- Τάση εξόδου: Καθαρό ημιτονοειδές κύμα (Pure Sine Wave)
- Τύπος μπαταρίας: LiFePO4 • Χωρητικότητα μπαταρίας: 716 Wh
- Κύκλοι φόρτισης: 2500@80% • Ηλιακή φόρτιση: Έως 200 W max.
- Διαστάσεις: 320x216x221 mm • Βάρος: 9,7 kg

ΠΕΡΙΛΑΜΒΑΝΕΙ: • Φορτιστή 200Watt/230Volt • Καλώδιο φόρτισης από αναπτήρα 12V • Καλώδιο σύνδεσης Φ/Β

ΠΡΟΑΙΡΕΤΙΚΟΣ ΕΞΟΠΛΙΣΜΟΣ Ηλιακό πάνελ PV120 120W **Κωδ.:** 601030
 Ηλιακό πάνελ PV200 200W **Κωδ.:** 601031

BLUETTI AC200MAX

1.350€ ΚΩΔΙΚΟΣ: 601007

2200 Watt **2048 Wh**

APP COMPATIBLE



- Ονομαστική ισχύς εξόδου: 2200 W
- Μέγιστη ισχύς εξόδου : 2200-2750, 2min (Max. 4000/100ms)
- Τάση εξόδου : Καθαρό ημιτονοειδές κύμα (Pure Sine Wave)
- Τύπος μπαταρίας: LiFePO4 • Χωρητικότητα μπαταρίας: 2048 Wh
- Κύκλοι φόρτισης: 3500@80% - 6000@50% • Ηλιακή φόρτιση: Έως 900 W max.
- Διαστάσεις: 420x280x386 mm • Βάρος: 28,1 kg

ΠΕΡΙΛΑΜΒΑΝΕΙ: • Φορτιστή 500Watt/230Volt • Καλώδιο φόρτισης από αναπτήρα 12V • Καλώδιο σύνδεσης Φ/Β

ΠΡΟΑΙΡΕΤΙΚΟΣ ΕΞΟΠΛΙΣΜΟΣ Ηλιακό πάνελ PV200 200W **Κωδ.:** 601031 (ΕΩΣ 4)
 Ηλιακό πάνελ PV350 350W **Κωδ.:** 601032 (ΕΩΣ 2)
 Μπαταρία B230 2048Wh **Κωδ.:** 601020 (ΕΩΣ 2)
 Μπαταρία B300 3072Wh **Κωδ.:** 601021 (ΕΩΣ 2)

BLUETTI AC300 ΧΩΡΙΣ ΜΠΑΤΑΡΙΑ

1.050€ ΚΩΔΙΚΟΣ: 601008

3000 Watt

APP COMPATIBLE
ONLINE UPS



- Ονομαστική ισχύς εξόδου: 3000 W
- Μέγιστη ισχύς εξόδου: 3100-3750, 2 min (Max. 6000/500ms)
- Τάση εξόδου: Καθαρό ημιτονοειδές κύμα (Pure Sine Wave)
- Τύπος μπαταρίας: LiFePO4 • Κύκλοι φόρτισης: 3500@80% - 6000@50%
- Ηλιακή φόρτιση: Έως 2400 W max.
- Διαστάσεις: 520x320x358 mm • Βάρος: 21,6 kg

ΠΕΡΙΛΑΜΒΑΝΕΙ: • Καλώδιο σύνδεσης 230V • Καλώδιο σύνδεσης πολλαπλών λειτουργιών & Φ/Β • Καλώδιο φόρτισης από αναπτήρα 12V **ΔΕΝ ΠΕΡΙΛΑΜΒΑΝΕΙ ΜΠΑΤΑΡΙΑ**

***ΑΠΑΡΑΙΤΗΤΟΣ ΕΞΟΠΛΙΣΜΟΣ** Μπαταρία B300 3072Wh **Κωδ.:** 601021
 *Απαιτείται τουλάχιστον 1 μπαταρία με δυνατότητα επέκτασης έως και 4 μπαταρίες

ΠΡΟΑΙΡΕΤΙΚΟΣ ΕΞΟΠΛΙΣΜΟΣ Ηλιακό πάνελ PV350 350W **Κωδ.:** 601032 (ΕΩΣ 6)

ΜΠΑΤΑΡΙΕΣ & ΠΑΝΕΛ:



Μπαταρία **B230**
2048Wh

1.150€ ΚΩΔΙΚΟΣ: 601020



Μπαταρία **B300**
3072Wh

1.590€ ΚΩΔΙΚΟΣ: 601021



Μπαταρία **B300S**
3072Wh

1.790€ ΚΩΔΙΚΟΣ: 601022



Ηλιακό πάνελ **PV120**
120W

185€ ΚΩΔΙΚΟΣ: 601030



Ηλιακό πάνελ **PV200**
200W

310€ ΚΩΔΙΚΟΣ: 601031



Ηλιακό πάνελ **PV350**
350W

490€ ΚΩΔΙΚΟΣ: 601032

ΘΑΜΝΟΚΟΠΤΙΚΑ ΒΕΝΖΙΝΗΣ ΕΝΙΑΙΟΥ ΑΞΟΝΑ



52cc

2,0
Hp

129€
ΚΩΔΙΚΟΣ:
691116



ΚΥΒΙΣΜΟΣ	52 cm ³
ΙΣΧΥΣ	2,0 HP / 1,45 kW
ΑΞΟΝΑΣ ΕΝΙΑΙΟΣ	∅ 28 mm
ΒΑΡΟΣ Κ/Μ	7,4 / 10,7 kg
ΔΙΑΣΤΑΣΕΙΣ ΣΥΣΚ.	29x28x187 cm

Συμπεριλαμβάνει:

- Αυτόματη κεφαλή μεσινέζας
- Τρίφτερο δίσκο κοπής ∅ 255 x 1,6 mm
- Ιμάντα ανάρτησης 4 σημείων
- Κλειδιά συναρμολόγησης - συντήρησης
- Δοχείο ανάμιξης καυσίμου-λαδιού

62cc

3,0
Hp

159€
ΚΩΔΙΚΟΣ:
691023



ΚΥΒΙΣΜΟΣ	62 cm ³
ΙΣΧΥΣ	3,0 HP / 2,2 kW
ΑΞΟΝΑΣ ΕΝΙΑΙΟΣ	∅ 28 mm
ΒΑΡΟΣ Κ/Μ	7,9 / 11 kg
ΔΙΑΣΤΑΣΕΙΣ ΣΥΣΚ.	29,5x30x18,2 cm

Συμπεριλαμβάνει:

- Αυτόματη κεφαλή μεσινέζας
- Τρίφτερο δίσκο κοπής ∅ 255 x 1,6 mm
- Ιμάντα ανάρτησης 4 σημείων
- Κλειδιά συναρμολόγησης - συντήρησης
- Δοχείο ανάμιξης καυσίμου-λαδιού

72cc

3,4
Hp

179€
ΚΩΔΙΚΟΣ:
691059



ΚΥΒΙΣΜΟΣ	72 cm ³
ΙΣΧΥΣ	3,4 HP / 2,5 kW
ΑΞΟΝΑΣ ΕΝΙΑΙΟΣ	∅ 28 mm
ΒΑΡΟΣ Κ/Μ	8,6 / 12,5 kg
ΔΙΑΣΤΑΣΕΙΣ ΣΥΣΚ.	29x30x18,2 cm

Συμπεριλαμβάνει:

- Αυτόματη κεφαλή μεσινέζας
- Τρίφτερο δίσκο κοπής ∅ 255 x 1,6 mm
- Ιμάντα ανάρτησης 4 σημείων
- Κλειδιά συναρμολόγησης - συντήρησης
- Δοχείο ανάμιξης καυσίμου-λαδιού

ΘΑΜΝΟΚΟΠΤΙΚΑ ΒΕΝΖΙΝΗΣ ΕΝΙΑΙΟΥ ΑΞΟΝΑ

Premium line



52cc

3,0
Hp

159€ Premium
line
ΚΩΔΙΚΟΣ:
691024



ΚΥΒΙΣΜΟΣ	52 cm ³
ΙΣΧΥΣ	3,0 HP / 2,2 kW
ΑΞΟΝΑΣ ΕΝΙΑΙΟΣ	∅ 28 mm
ΒΑΡΟΣ Κ/Μ	7,9 / 12 kg
ΔΙΑΣΤΑΣΕΙΣ ΣΥΣΚ.	29x29x186 cm

Συμπεριλαμβάνει:

- Ενισχυμένη αυτόματη κεφαλή μεσινέζας
- Νήμα κοπής ∅ 3mm/15m PRO SILENT
- Τρίφτερο δίσκο κοπής ∅ 255 x 1,6 mm
- Ιμάντα ανάρτησης 4 σημείων
- Κλειδιά συναρμολόγησης - συντήρησης
- Δοχείο ανάμιξης καυσίμου-λαδιού

62cc

3,4
Hp

179€ Premium
line
ΚΩΔΙΚΟΣ:
691082



ΚΥΒΙΣΜΟΣ	62 cm ³
ΙΣΧΥΣ	3,46 HP / 2,6 kW
ΑΞΟΝΑΣ ΕΝΙΑΙΟΣ	∅ 28 mm
ΒΑΡΟΣ Κ/Μ	8,5 / 11,9 kg
ΔΙΑΣΤΑΣΕΙΣ ΣΥΣΚ.	28,5x28,5x18,5cm

Συμπεριλαμβάνει:

- Ενισχυμένη αυτόματη κεφαλή μεσινέζας
- Νήμα κοπής ∅ 3mm/15m PRO SILENT
- Τρίφτερο δίσκο κοπής ∅ 255 x 1,6 mm
- Ιμάντα ανάρτησης 4 σημείων
- Κλειδιά συναρμολόγησης - συντήρησης
- Δοχείο ανάμιξης καυσίμου-λαδιού

62cc

3,4
Hp

209€ Premium
line
ΚΩΔΙΚΟΣ:
691083



ΚΥΒΙΣΜΟΣ	62 cm ³
ΙΣΧΥΣ	3,46 HP / 2,5 kW
ΑΞΟΝΑΣ ΕΝΙΑΙΟΣ	∅ 28 mm
ΒΑΡΟΣ Κ/Μ	9,6 / 12,9 kg
ΔΙΑΣΤΑΣΕΙΣ ΣΥΣΚ.	28,5x28,5x18,5cm

Συμπεριλαμβάνει:

- Ενισχυμένη αυτόματη κεφαλή μεσινέζας
- Νήμα κοπής ∅ 3mm/15m PRO SILENT
- Τρίφτερο δίσκο κοπής ∅ 255mm με 40 δόντια ∅ 255 x 1,6 mm
- Ιμάντα ανάρτησης 4 σημείων
- Κλειδιά συναρμολόγησης - συντήρησης
- Δοχείο ανάμιξης καυσίμου-λαδιού

ΘΑΜΝΟΚΟΠΤΙΚΑ ΒΕΝΖΙΝΗΣ ΔΙΑΙΡΟΥΜΕΝΟΥ ΑΞΟΝΑ

Premium line

52cc

3 Hp

165€
ΚΩΔΙΚΟΣ:
691033

Premium line

Με διαιρούμενο άξονα για ευκολία στη μεταφορά και την αποθήκευση

ΚΥΒΙΣΜΟΣ	52 cm ³
ΙΣΧΥΣ	3 HP / 2,5 kW
ΑΞΟΝΑΣ ΕΝΙΑΙΟΣ	∅ 28 mm
ΒΑΡΟΣ Κ/Μ	7,9 / 12 kg
ΔΙΑΣΤΑΣΕΙΣ ΣΥΣΚ.	29,3x31x108 cm

Συμπεριλαμβάνει:

- Ενισχυμένη αυτόματη κεφαλή μεσινέζας
- Νήμα κοπής ∅ 3mm/15m PRO SILENT
- Τρίφτερο δίσκο κοπής ∅ 255 x 1,6 mm
- Ιμάντα ανάρτησης 4 σημείων

62cc

3,46 Hp

185€
ΚΩΔΙΚΟΣ:
691084

Premium line

Με διαιρούμενο άξονα για ευκολία στη μεταφορά και την αποθήκευση

ΚΥΒΙΣΜΟΣ	62 cm ³
ΙΣΧΥΣ	3,46 HP / 2,6 kW
ΑΞΟΝΑΣ ΔΙΑΙΡΟΥΜ.	∅ 28 mm
ΒΑΡΟΣ Κ/Μ	8,5 / 11,3 kg
ΔΙΑΣΤΑΣΕΙΣ ΣΥΣΚ.	28,5x31,5x107 cm

Συμπεριλαμβάνει:

- Ενισχυμένη αυτόματη κεφαλή μεσινέζας
- Νήμα κοπής ∅ 3mm/15m PRO SILENT
- Τρίφτερο δίσκο κοπής ∅ 255 x 1,6 mm
- Ιμάντα ανάρτησης 4 σημείων

ΗΛΕΚΤΡΙΚΟ ΘΑΜΝΟΚΟΠΤΙΚΟ

1400 Watt

420mm ΠΛΑΤΟΣ ΚΟΠΗΣ

95€
ΚΩΔΙΚΟΣ:
691132

- 1 Ισχυρό μοτέρ (1400W) και σύστημα ομαλής εκκίνησης (Soft Start)
- 2 Διαιρούμενος άξονας
- 3 Πρακτική ασύμμετρη χειρολαβή "τιμόνι ποδηλάτου"

ΙΣΧΥΣ	1,9 HP / 1,4 kW
ΑΞΟΝΑΣ ΔΙΑΙΡΟΥΜ.	∅ 26 mm
ΒΑΡΟΣ Κ/Μ	6 / 7 kg
ΔΙΑΣΤΑΣΕΙΣ ΣΥΣΚ.	11x23x100 cm

Περιλαμβάνει:

- Δίσκο κοπής
- Κεφαλή μεσινέζας με νήμα κοπής
- Ιμάντα ανάρτησης

Πλάτος κοπής 420mm

ΘΑΜΝΟΚΟΠΤΙΚΟ ΒΕΝΖΙΝΗΣ (ΠΛΑΤΗΣ)



185€
ΚΩΔΙΚΟΣ:
691055

52cc

3,0 Hp

Συμπεριλαμβάνει:

- Τρίφτερο δίσκο κοπής ∅ 255 x 1,6 mm
- Κεφαλή μεσινέζας με νήμα κοπής
- Ιμάντα ανάρτησης 4 σημείων

ΚΥΒΙΣΜΟΣ	52 cm ³
ΙΣΧΥΣ	3,0 HP / 2,2 kW
ΑΞΟΝΑΣ ΕΝΙΑΙΟΣ	∅ 26 mm
ΒΑΡΟΣ Κ/Μ	11 / 13 kg
ΔΙΑΣΤΑΣΕΙΣ ΣΥΣΚ.	83x30x31 cm

ΤΡΟΧΗΛΑΤΑ ΘΑΜΝΟΚΟΠΤΙΚΑ ΒΕΝΖΙΝΗΣ



195€
ΚΩΔΙΚΟΣ:
691061

62cc

3,0 Hp

Συμπεριλαμβάνει:

- Τρίφτερο δίσκο κοπής ∅ 255 x 1,6 mm
- Κεφαλή μεσινέζας με νήμα κοπής
- Επιπλέον κεφαλή μεσινέζας αλουμινίου (βλέπε δώρο)

ΚΥΒΙΣΜΟΣ	62 cm ³
ΙΣΧΥΣ	3,0 HP / 2,2 kW
ΒΑΡΟΣ Κ/Μ	12 / 14 kg
ΔΙΑΣΤ. ΜΗΧ/ΤΟΣ (με τιμόνι/χαρτί τιμόνι)	115x104x48 cm / 96x58x48 cm
ΔΙΑΣΤΑΣΕΙΣ ΣΥΣΚ.	56x50x34 cm

- Με ισχυρό τετράχρονο κινητήρα 196cc OHV
- Πλάτος κοπής 970mm
- Ρύθμιση ύψους κοπής: 3-8cm
- Τιμόνι ρυθμιζόμενο (πάνω-κάτω)
- Ύψος λαβής από το έδαφος 100-112 cm
- Τρακτερωτοί τροχοί

ΚΥΒΙΣΜΟΣ	196 cm ³
ΠΛΑΤΟΣ ΚΟΠΗΣ	970 mm
ΒΑΡΟΣ Κ/Μ	59 / 68 kg
ΔΙΑΣΤΑΣΕΙΣ ΣΥΣΚ.	1065x505x555 mm

ΦΠΑ 13%

759€
ΚΩΔΙΚΟΣ:
691080

196cc

Χορτοκοπτικό - Θεριστικό με Μπάρα Κοπής 970mm

ΘΑΜΝΟΚΟΠΤΙΚΟ ΜΠΑΤΑΡΙΑΣ 40V (2x20V)

185€
ΚΩΔΙΚΟΣ:
691177

40Volt (2x20V)

Συνοδεύεται με τις μπαταρίες 2x 20 Volt 4.0 Ah

NEO

ΤΑΣΗ ΜΟΤΕΡ	40 Volt (2x20V)
ΑΞΟΝΑΣ ΔΙΑΙΡΟΥΜ.	∅ 26 mm
ΒΑΡΟΣ Κ/Μ	5,7 / 8,5 kg
ΔΙΑΣΤΑΣΕΙΣ ΣΥΣΚ.	111x30x17 cm

Αναμένεται από 25/5/2026

ΕΦΕΔΡΙΚΗ ΜΠΑΤΑΡΙΑ
ΚΩΔ.: 692210
ΤΙΜΗ: 39€

Συμπεριλαμβάνει

- Ιμάντα ανάρτησης
- Φορτιστή φόρτισης 2 μπαταριών
- 2 Μπαταρίες Li-ion 20V 4.0Ah
- Κεφαλή μεσινέζας με νήμα κοπής
- Δίσκο κοπής 40T

ΠΟΛΥΜΗΧΑΝΗΜΑ BENZINΗΣ **3in1** 2HP

52cc

2,0
Hp



159€
ΚΩΔΙΚΟΣ:
691117

Περιλαμβάνει:

- Βασικό Μηχάνημα 52cc
- Ισχύς 2Hp
- Εξάρτημα Κονταροπρίονο
- Εξάρτημα Θαμνοκοπικό
- Προέκταση 100 cm
- 3φτερο δίσκο Ø255mm & κεφαλή μεσινέζας
- Ιμάντα ανάρτησης
- Δοχείο ανάμειξης καυσίμου- λαδιού



Μήκος 110 cm
Βάρος 6,3 kg

Διαστάσεις συσκ.:
110x32,5x28,8/10 cm
Βάρος συσκ.: 13,5 kg



ΕΞΑΡΤΗΜΑ ΚΟΝΤΑΡΟΠΡΙΟΝΟ
Βάρος: 1,5 kg
Μήκος: 85/110cm (με λάμα)

ΕΞΑΡΤΗΜΑ ΘΑΜΝΟΚΟΠΤΙΚΟ
Βάρος: 1,45 kg
Μήκος: 85 cm

ΠΡΟΕΚΤΑΣΗ ΚΟΝΤΑΡΟΠΡΙΟΝΟΥ
Βάρος: 0,95 kg
Μήκος: 100 cm

ΠΟΛΥΜΗΧΑΝΗΜΑ BENZINΗΣ **3in1** 3HP

52cc

3,0
Hp



179€
ΚΩΔΙΚΟΣ:
691034

Περιλαμβάνει:

- Βασικό Μηχάνημα 52cc
- Ισχύς 3Hp
- Εξάρτημα Κονταροπρίονο με ρυθμιζόμενη κλίση κεφαλής
- Εξάρτημα Θαμνοκοπτικό
- Προέκταση 100 cm
- 3φτερο δίσκο Ø255mm & κεφαλή μεσινέζας
- Ιμάντα ανάρτησης
- Δοχείο ανάμειξης καυσίμου- λαδιού



Μήκος 100 cm
Βάρος 5,9 kg

Διαστάσεις συσκ.:
28,5/12,5x31,5x107 cm
Βάρος συσκ.: 16 kg

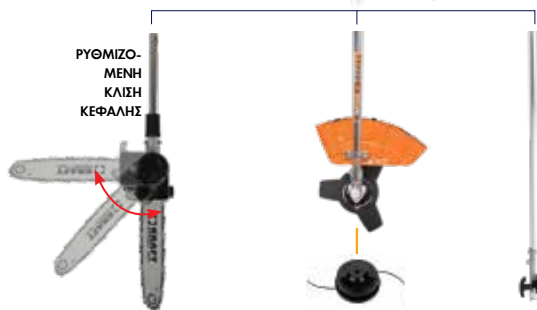

ΡΥΘΜΙΖΟ-ΜΕΝΗ ΚΛΙΣΗ ΚΕΦΑΛΗΣ

ΕΞΑΡΤΗΜΑ ΚΟΝΤΑΡΟΠΡΙΟΝΟ
Βάρος: 1,9 kg
Μήκος: 110 cm

ΕΞΑΡΤΗΜΑ ΘΑΜΝΟΚΟΠΤΙΚΟ
Βάρος: 1,45 kg
Μήκος: 85 cm

ΠΡΟΕΚΤΑΣΗ ΚΟΝΤΑΡΟΠΡΙΟΝΟΥ
Βάρος: 0,95 kg
Μήκος: 100 cm

ΠΟΛΥΜΗΧΑΝΗΜΑ BENZINΗΣ **4in1** 3HP

52cc

3,0
Hp



215€
ΚΩΔΙΚΟΣ:
691074

Περιλαμβάνει:

- Βασικό Μηχάνημα 52cc
- Ισχύς 3Hp
- Εξάρτημα Κονταροπρίονο με ρυθμιζόμενη κλίση
- Εξάρτημα Θαμνοκοπτικό
- Εξάρτημα Ψαλίδι Μπορντούρας
- Προέκταση 100 cm
- 3φτερο δίσκο Ø255mm & κεφαλή μεσινέζας
- Ιμάντα ανάρτησης
- Δοχείο ανάμειξης καυσίμου- λαδιού



Μήκος 110 cm
Βάρος 5,9 kg

Διαστάσεις συσκ.:
107x31,5x28,5/12,5 cm
Βάρος συσκ.: 16,5 kg



ΡΥΘΜΙΖΟ-ΜΕΝΗ ΚΛΙΣΗ ΚΕΦΑΛΗΣ

ΕΞΑΡΤΗΜΑ ΨΑΛΙΔΙ ΜΠΟΡΝΤΟΥΡΑΣ
Βάρος: 2,23 kg
Μήκος: 135 cm

ΠΡΟΕΚΤΑΣΗ ΚΟΝΤΑΡΟΠΡΙΟΝΟΥ
Βάρος: 0,95 kg
Μήκος: 100 cm

ΕΞΑΡΤΗΜΑ ΘΑΜΝΟΚΟΠΤΙΚΟ
Βάρος: 1,45 kg
Μήκος: 85 cm

ΕΞΑΡΤΗΜΑ ΚΟΝΤΑΡΟΠΡΙΟΝΟ
Βάρος: 1,9 kg
Μήκος: 110 cm

ΗΛΕΚΤΡΙΚΟ ΠΟΛΥΜΗΧΑΝΗΜΑ **4in1**

1200
Watt



165€
ΚΩΔΙΚΟΣ:
691091

Περιλαμβάνει:

- Βασικό Μηχάνημα ισχύος 1200 Watt
- Εξάρτημα Κονταροπρίονο με λάμα 25 cm
- Εξάρτημα Θαμνοκοπτικό
- Εξάρτημα Ψαλίδι Μπορντούρας
- Προέκταση 100 cm
- 3φτερο δίσκο Ø255mm & κεφαλή μεσινέζας
- Ιμάντα ανάρτησης



Μήκος 110 cm
Βάρος 1,125 kg
Ø λάμα 25 mm



ΕΞΑΡΤΗΜΑ ΘΑΜΝΟΚΟΠΤΙΚΟ
Βάρος: 1,275kg
Μήκος: 85cm

ΕΞΑΡΤΗΜΑ ΚΟΝΤΑΡΟΠΡΙΟΝΟ
Βάρος: 1,15kg
Μήκος: 115cm

ΕΞΑΡΤΗΜΑ ΨΑΛΙΔΙ ΜΠΟΡΝΤΟΥΡΑΣ
Βάρος: 2,23kg
Μήκος: 135cm

ΠΡΟΕΚΤΑΣΗ ΚΟΝΤΑΡΟΠΡΙΟΝΟΥ
Βάρος: 0,9kg
Μήκος: 100cm

119€

ΚΩΔΙΚΟΣ:
691099

26cc

1,0
Hp

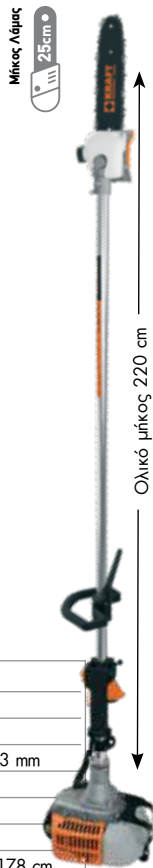

Μίκος Λάμας
25cm

Ολικό μήκος 220 cm

Συμπεριλαμβάνει

- Ιμάντα ανάρτησης
- Κλειδί συναρμολόγησης
- Θήκη λάμας

ΚΥΒΙΣΜΟΣ	26 cc
ΙΣΧΥΣ	1,0 Hp
ΛΑΜΑ	25 cm
ΑΛΥΣΙΔΑ	3/8" x 1,3 mm
ΟΔΗΓΟΙ ΑΛΥΣΙΔΑΣ	39
ΒΑΡΟΣ ΚΟΝΤΑΡΟΠΡ.	6,5 kg
ΒΑΡΟΣ ΣΥΣΚΕΥΑΣΙΑΣ	9,0 kg
ΔΙΑΣΤΑΣΕΙΣ ΣΥΣΚ.	25x27x178 cm

149€

ΚΩΔΙΚΟΣ:
691119

32,5cc

1,2
Hp

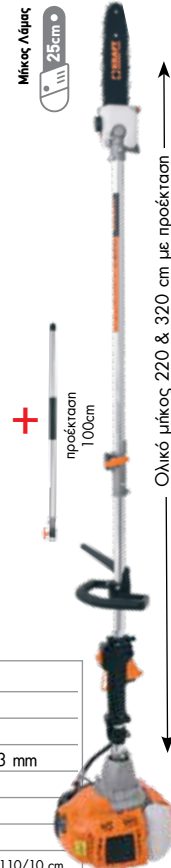

Μίκος Λάμας
25cm

Ολικό μήκος 220 & 320 cm με προέκταση

32,5cc, διαιρούμενο με προέκταση (100cm) για πρόσβαση σε ψηλότερα σημεία

Συμπεριλαμβάνει

- Προέκταση
- Ιμάντα ανάρτησης
- Κλειδί συναρμολόγησης
- Θήκη λάμας

ΚΥΒΙΣΜΟΣ	32,5 cc
ΙΣΧΥΣ	1,2 Hp
ΛΑΜΑ	25 cm
ΑΛΥΣΙΔΑ	3/8" x 1,3 mm
ΟΔΗΓΟΙ ΑΛΥΣΙΔΑΣ	39
ΒΑΡΟΣ ΚΟΝΤΑΡΟΠΡ.	7 kg
ΒΑΡΟΣ ΣΥΣΚΕΥΑΣΙΑΣ	10 kg
ΔΙΑΣΤΑΣΕΙΣ ΣΥΣΚ.	28,8x32,5x110/10 cm

179€

ΚΩΔΙΚΟΣ:
691035

52cc

3,0
Hp



Μίκος Λάμας
25cm

Ρυθμιζόμενη Κλίση Κεφαλής

Ολικό μήκος 220 & 320 cm με προέκταση

52cc, ισχυρό με ρυθμιζόμενη κλίση κεφαλής και προέκταση (100cm) για πρόσβαση σε ψηλότερα σημεία

Συμπεριλαμβάνει

- Προέκταση
- Ιμάντα ανάρτησης
- Κλειδί συναρμολόγησης
- Θήκη λάμας

ΚΥΒΙΣΜΟΣ	52 cc
ΙΣΧΥΣ	3,0 Hp
ΛΑΜΑ	25 cm
ΑΛΥΣΙΔΑ	3/8" x 1,3 mm
ΟΔΗΓΟΙ ΑΛΥΣΙΔΑΣ	39
ΒΑΡΟΣ ΚΟΝΤΑΡΟΠΡ.	7,0 kg
ΒΑΡΟΣ ΣΥΣΚΕΥΑΣΙΑΣ	11 kg
ΔΙΑΣΤΑΣΕΙΣ ΣΥΣΚ.	29x31x108 cm

ΗΛΕΚΤΡΙΚΟ ΚΟΝΤΑΡΟΠΡΙΟΝΟ

95€

ΚΩΔΙΚΟΣ:
691153

1000
Watt



Μίκος Λάμας
25cm

Ρυθμιζόμενη Κλίση Κεφαλής

Ολικό μήκος 150 έως 200 cm

- Ισχυρός Κινητήρας **1000Watt**
- Ιδανική κατανομή βάρους με το μοτέρ στην κάτω λαβή
- Εργονομική Αντιολισθητική Λαβή
- Περιστρεφόμενος άξονας ±90° (5 θέσεων)
- Αυτόματο σύστημα λίπανσης της αλυσίδας με ρύθμιση
- Με ρύθμιση κλίσης κεφαλής 0-90° με 5 θέσεις κλειδώματος

Συμπεριλαμβάνει

- Ιμάντα ανάρτησης
- Θήκη λάμας

ΛΑΜΑ	25 cm
ΙΣΧΥΣ	1000 Watt
ΤΑΧΥΤ. ΑΛΥΣΙΔΑΣ	8,3 m/sec
ΒΗΜΑ ΑΛΥΣΙΔΑΣ	3/8" x 1,3 mm
ΟΔΗΓΟΙ ΑΛΥΣΙΔΑΣ	39
ΒΑΡΟΣ (Κ/Μ)	4,8/5,5 kg
ΔΙΑΣΤΑΣΕΙΣ ΣΥΣΚ.	21,5x10,5x135 cm

ΚΟΝΤΑΡΟΠΡΙΟΝΟ ΜΠΑΤΑΡΙΑΣ

279€

ΚΩΔΙΚΟΣ:
691151

21Volt



Μίκος Λάμας
20cm

Μήκος 180 έως 275 cm

Με δύο μπαταρίες
21 Volt
2 x 4.0 Ah

- Αυτόματο σύστημα λίπανσης της αλυσίδας
- Τηλεσκοπικό κοντάρι 1,8m - 2,75m

Συμπεριλαμβάνει

- Ιμάντα ανάρτησης
- Κλειδί συναρμολόγησης
- Θήκη λάμας
- Φορτιστή φόρτισης 2 μπαταριών
- 2 Μπαταρίες Li-ion 21V 4.0Ah

ΕΦΕΔΡΙΚΗ ΜΠΑΤΑΡΙΑ
ΚΩΔ.: 692145 ΤΙΜΗ 39€

ΤΑΣΗ (V)	21
ΜΗΚΟΣ ΛΑΜΑΣ (cm)	20
ΑΛΥΣΙΔΑ	1/4" x 1,1-47
ΒΑΡΟΣ ΕΡΓΑΛ/ΜΕ ΜΠΑΤ. (kg)	2,3/3,0
ΒΑΡΟΣ ΣΥΣΚΕΥΑΣΙΑΣ	5,5
ΔΙΑΣΤΑΣΕΙΣ ΣΥΣΚ.	17x14x162cm

125€

ΚΩΔΙΚΟΣ:
691103

 **25,4cc**



> Πολύ ελαφρύ μόνο 2,5kg

- Μήκος λάμας: 25 cm
- Κυβισμός: 25,4 cm³
- Ισχύς: 1,0 HP
- Αλυσίδα: 3/8" x 1,3 mm
- Οδηγοί αλυσίδας: 40
- Διαστάσεις συσκ.: 26x23x25 cm
- Βάρος (χωρίς λάμα & αλυσίδα): 2,5 kg



Πολύ ελαφρύ
μόνο 2,5kg

139€

ΚΩΔΙΚΟΣ:
691171

 **25cc**



> Λάμα Carving

> Πολύ ελαφρύ μόνο 2,5kg

- Μήκος λάμας: 25 cm
- Κυβισμός: 25 cm³
- Ισχύς: 1,0 HP
- Αλυσίδα: 1/4" x 1,3 mm
- Οδηγοί αλυσίδας: 60
- Διαστάσεις συσκ.: 26x23x25 cm
- Βάρος (χωρίς λάμα & αλυσίδα): 2,5 kg



Πολύ ελαφρύ
μόνο 2,5kg

ΑΛΥΣΟΠΡΙΟΝΑ ΒΕΝΖΙΝΗΣ ΓΕΝΙΚΗΣ ΧΡΗΣΗΣ

115€

ΚΩΔΙΚΟΣ:
691044

 **46cc**

2,4
Hp



- Μήκος λάμας: 45 cm
- Κυβισμός: 46 cm³
- Ισχύς: 2,4 HP
- Αλυσίδα: 0,325" x 1,5 mm
- Οδηγοί αλυσίδας: 72
- Αντικραδασμική λαβή
- Διαστάσεις συσκ.: 48x26x28 cm
- Βάρος (χωρίς λάμα & αλυσίδα): 5,4 kg

129€

ΚΩΔΙΚΟΣ:
691045

 **56cc**

3
Hp



- Μήκος λάμας: 50 cm
- Κυβισμός: 56 cm³
- Ισχύς: 3,0 HP
- Αλυσίδα: 0,325" x 1,5 mm
- Οδηγοί αλυσίδας: 76
- Αντικραδασμική λαβή
- Διαστάσεις συσκ.: 48x26x28 cm
- Βάρος (χωρίς λάμα & αλυσίδα): 5,7 kg

149€

ΚΩΔΙΚΟΣ:
691101

WALBRO
OREGON

 **46cc**

2,4
Hp

Easy Start

Εύκολη εκκίνηση
"Easy Start"



> Καρμπυρατέρ WALBRO
> Αλυσίδα και λάμα OREGON

- Μήκος λάμας: 45 cm
- Κυβισμός: 46 cm³
- Ισχύς: 2,4 HP
- Αλυσίδα: 0,325" x 1,5 mm
- Οδηγοί αλυσίδας: 72
- Αντικραδασμική λαβή
- Διαστάσεις συσκ.: 48x26x28 cm
- Βάρος (χωρίς λάμα & αλυσίδα): 5,5 kg



EASY
Ρεγουλατόρος
για τέντωμα
αλυσίδας

165€

ΚΩΔΙΚΟΣ:
691085

WALBRO
OREGON

 **56cc**

3
Hp

Easy Start

Εύκολη εκκίνηση
"Easy Start"



> Καρμπυρατέρ WALBRO
> Αλυσίδα και λάμα OREGON

- Μήκος λάμας: 50 cm
- Κυβισμός: 56 cm³
- Ισχύς: 3,0 HP
- Αλυσίδα: 0,325" x 1,5 mm
- Οδηγοί αλυσίδας: 78
- Αντικραδασμική λαβή
- Διαστάσεις συσκ.: 48x26x28 cm
- Βάρος (χωρίς λάμα & αλυσίδα): 5,8 kg



EASY
Ρεγουλατόρος
για τέντωμα
αλυσίδας

ΗΛΕΚΤΡΙΚΑ ΑΛΥΣΟΠΡΙΟΝΑ



1800
Watt

85€ ΚΩΔΙΚΟΣ:
691133



EASY
Τέντωμα αλυσίδας
χωρίς εργαλεία

- Μήκος λάμας: 40 cm
- Ισχύς: 1800 Watt
- Αλυσίδα: 3/8" x 1,3 mm
- Οδηγοί αλυσίδας: 56
- Διαστάσεις συσκ.: 48x26x23 cm
- Βάρος (χωρίς λάμα & αλυσίδα): 4,32 kg

- Ομαλή εκκίνηση
- Ηλεκτρονική Αύξηση στροφών
- Λυχνία ενεργοποίησης

2400
Watt

95€ ΚΩΔΙΚΟΣ:
691158



EASY
Τέντωμα αλυσίδας
χωρίς εργαλεία

- Μήκος λάμας: 45 cm
- Ισχύς: 2400 Watt
- Αλυσίδα: 3/8" x 1,3 mm
- Οδηγοί αλυσίδας: 62
- Διαστάσεις συσκ.: 48x26x23 cm
- Βάρος συσκευασίας: 5,3 kg

- Ομαλή εκκίνηση
- Ηλεκτρονική Αύξηση στροφών
- Λυχνία ενεργοποίησης

2700
Watt

105€ ΚΩΔΙΚΟΣ:
691159



EASY
Τέντωμα αλυσίδας
χωρίς εργαλεία

- Μήκος λάμας: 45 cm
- Ισχύς: 2700 Watt
- Αλυσίδα: 3/8" x 1,3 mm
- Οδηγοί αλυσίδας: 62
- Διαστάσεις συσκ.: 54x22x25 cm
- Βάρος συσκευασίας: 5,4 kg

- Ομαλή εκκίνηση
- Ηλεκτρονική Αύξηση στροφών
- Λυχνία ενεργοποίησης

ΗΛΕΚΤΡΙΚΑ ΨΑΛΙΔΙΑ ΜΠΟΡΝΤΟΥΡΑΣ



59€ ΚΩΔΙΚΟΣ:
691052

600
Watt



- Ισχύς 600 W
- Στροφές 1400 rpm
- Μήκος λάμας 61 cm
- διπλής κοπής
- Απόσταση δοντιών 20 mm
- Βάρος 3,2 kg

75€ ΚΩΔΙΚΟΣ:
691154

710
Watt



- Ισχύς 710 W
- Στροφές 1500 rpm
- Μήκος λάμας 68 cm
- Λάμα Laser Cut διπλής κοπής
- Περιστεροφόμνη λαβή
- Απόσταση δοντιών 24 mm
- Βάρος 4,2 kg

Με περιστρεφόμενη λαβή

ΒΕΝΖΙΝΟΚΙΝΗΤΟ ΨΑΛΙΔΙ ΜΠΟΡΝΤΟΥΡΑΣ



135€ ΚΩΔΙΚΟΣ:
691015

25,4cc



- Μήκος λάμας 61 cm
- Κυβισμός 25,4 cm³
- Ντεπόζιτο 0,6 Lt.
- Ικανότητα κοπής 28 mm
- Βάρος 6,8 kg

Με περιστρεφόμενη λαβή

ΚΛΑΔΕΥΤΙΚΑ ΑΛΥΣΟΠΡΙΟΝΑ ΜΠΑΤΑΡΙΑΣ ΛΙΘΙΟΥ 21 Volt (Li-ion) ΚΗΠΟΥ & ΑΓΡΟΥ



Τα κλαδευτικά αλυσοπρίονα μπαταρίας της **KRAFT** είναι κατάλληλα για άνετη χρήση τόσο στον κήπο όσο και στον αγρό, καθώς είναι ευέλικτα, παραγωγικά, με στιβαρή κατασκευή, μεγάλη αυτονομία και γρήγορες κοπές.

Με 1 μπαταρία
21 Volt
1 x 2.0 Ah

39€ ΚΩΔΙΚΟΣ:
691137

ΤΑΣΗ (V)	21
ΜΗΚΟΣ ΛΑΜΑΣ (mm)	100
ΑΛΥΣΙΔΑ	1/4" x 1,1 - 28
ΒΑΡΟΣ ΕΡΓΑΛ/ΜΕ ΜΠΑΤ. (kg)	0,9 / 1,22
ΒΑΡΟΣ ΣΥΣΚ. (kg)	2,43
ΔΙΑΣΤ. ΣΥΣΚ. (mm)	390x145x210

ΠΕΡΙΛΑΜΒΑΝΕΙ



Πρακτική βαλίτσα μεταφοράς

1 μπαταρία
λιθίου 2.0Ah



φορτιστής

ΕΦΕΔΡΙΚΗ
ΜΠΑΤΑΡΙΑ

ΚΩΔ.: 692196
ΤΙΜΗ: 25€

Με 2 μπαταρίες
21 Volt
2 x 2.0 Ah

55€ ΚΩΔΙΚΟΣ ΣΕΤ
691138

Ο κωδικός σετ περιλαμβάνει:

- Τον Κωδικό 691137
- 2 Μπαταρίες 21Volt 2.0Ah
- 1 Λάμα 150mm
- 1 Λάμα 100mm
- 1 Αλυσίδα 1/4"x1,1-37
- 1 Αλυσίδα 1/4"x1,1-28
- 1 Φορτιστή
- Βαλίτσα μεταφοράς

ΛΑΜΑ
Ø100mm

ΛΑΜΑ
Ø150mm

ΚΩΔ.: 691137
Βλέπε φωτογράφο



Τα κλαδευτικά αλυσοπρίονα μπαταρίας της **KRAFT** είναι κατάλληλα για άνετη χρήση τόσο στον κήπο όσο και στον αγρό, καθώς είναι ευέλικτα, παράγωγικά, με στιβαρή κατασκευή, μεγάλη αυτονομία και γρήγορες κοπές.

Με αυτόματη λίπανση
Με δύο μπαταρίες
21 Volt 2 x 2.0 Ah

89€ ΚΩΔΙΚΟΣ: 691139
3P (2511)

- > Με οθόνη LCD
- > Σύστημα αυτόματης λίπανσης της αλυσίδας
- > Εργονομική λαβή και βολική κατανομή του βάρους εύκολη χρήση
- > Ελαφρύ και ευέλικτο



ΤΑΣΗ (V)	21
ΜΗΚΟΣ ΛΑΜΑΣ (mm)	150
ΑΛΥΣΙΔΑ	1/4" x 1,1 - 37
ΒΑΡΟΣ ΕΡΓΑΛ./ΜΕ ΜΠΑΤ. (kg)	1,3 / 1,63
ΒΑΡΟΣ ΣΥΣΚ. (kg)	3,2
ΔΙΑΣΤ. ΣΥΣΚ. (mm)	480x100x275

ΠΕΡΙΛΑΜΒΑΝΕΙ



2 μπαταρίες λιθίου 2.0Ah,
1 φορτιστή,
1 βαλίτσα μεταφοράς

ΛΑΜΑ
Ø150mm



ΠΡΟΑΙΡΕΤΙΚΟΣ ΕΞΟΠΛΙΣΜΟΣ (OPTIONAL)



ΕΦΕΔΡΙΚΗ ΜΠΑΤΑΡΙΑ

ΚΩΔ.: 692196 ΤΙΜΗ: 25€

Με αυτόματη λίπανση
Με δύο μπαταρίες
21 Volt 2 x 3.0 Ah

99€ ΚΩΔΙΚΟΣ: 691174

- > **Μοτέρ Brushless**
- > Με οθόνη LCD
- > Σύστημα αυτόματης λίπανσης της αλυσίδας
- > Εργονομική λαβή και βολική κατανομή του βάρους εύκολη χρήση

NEO

BRUSHLESS



ΤΑΣΗ (V)	21
ΜΗΚΟΣ ΛΑΜΑΣ (mm)	200
ΑΛΥΣΙΔΑ	1/4" x 1,1 - 46
ΒΑΡΟΣ ΕΡΓΑΛ./ΜΕ ΜΠΑΤ. (kg)	1,4 / 2,0
ΒΑΡΟΣ ΣΥΣΚ. (kg)	3,8
ΔΙΑΣΤ. ΣΥΣΚ. (mm)	480x100x280

ΠΕΡΙΛΑΜΒΑΝΕΙ



2 μπαταρίες λιθίου 3.0Ah,
1 φορτιστή,
1 βαλίτσα μεταφοράς

ΛΑΜΑ
Ø200mm



ΠΡΟΑΙΡΕΤΙΚΟΣ ΕΞΟΠΛΙΣΜΟΣ (OPTIONAL)



ΕΦΕΔΡΙΚΗ ΜΠΑΤΑΡΙΑ

ΚΩΔ.: 692254 ΤΙΜΗ: 32€

Με αυτόματη λίπανση
HEAVY DUTY

Με 1 μπαταρία **21 Volt 1 x 4.0Ah** ΚΩΔ.: 691135
Με 2 μπαταρίες **21 Volt 2 x 4.0Ah** ΚΩΔ.: 691136

- > **Μοτέρ Brushless**
- > Με οθόνη LCD
- > Σύστημα αυτόματης λίπανσης της αλυσίδας
- > Εργονομική λαβή και βολική κατανομή του βάρους

BRUSHLESS



ΚΩΔΙΚΟΣ	691135	691136
ΤΑΣΗ (V)	21	21
ΜΗΚΟΣ ΛΑΜΑΣ (mm)	200	200
ΑΛΥΣΙΔΑ (mm)	1/4" x 1,1 - 47	1/4" x 1,1 - 47
ΟΛΙΚΟ ΜΗΚΟΣ ΕΡΓ. (ΛΑΜΑ&ΜΠΑΤ.) (cm)	52,5	52,5
ΒΑΡΟΣ ΕΡΓΑΛΕΙΟΥ (ΜΕ ΜΠΑΤΑΡΙΑ - ΛΑΜΑ - ΑΛΥΣΙΔΑ - ΛΑΔ) (kg)	2,1	2,1
ΒΑΡΟΣ ΣΥΣΚΕΥΑΣΙΑΣ (kg)	4,15	4,75
ΔΙΑΣΤ. ΣΥΣΚ. (mm)	525x140x290	525x140x290
ΤΙΜΗ	155€	185€

ΠΕΡΙΛΑΜΒΑΝΕΙ



1 ή 2 μπαταρίες λιθίου 4.0Ah,
1 φορτιστή,
1 βαλίτσα μεταφοράς

ΛΑΜΑ
Ø200mm



ΠΡΟΑΙΡΕΤΙΚΟΣ ΕΞΟΠΛΙΣΜΟΣ (OPTIONAL)

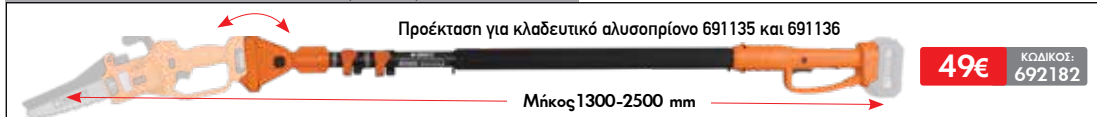

ΕΦΕΔΡΙΚΗ ΜΠΑΤΑΡΙΑ

ΚΩΔ.: 692145 ΤΙΜΗ: 39€

Συνοδεύεται με δύο μπαταρίες
20 Volt
2 x 4.0 Ah
Με αυτόματη λίπανση

175€ ΚΩΔΙΚΟΣ: 691160

BRUSHLESS



ΛΑΜΑ
Ø250mm

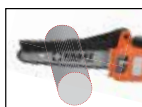

- > Λάμα 25cm > **Μοτέρ Brushless**
- > Αλυσίδα 3/8"-1.1-40 οδηγοί > Σύστημα αυτόματης λίπανσης αλυσίδας (Λάδι για αλυσοπρίονα ή SAE 20)
- > Τέντωμα αλυσίδας χωρίς χρήση εργαλείων
- > Δοχείο λαδιού αλυσίδας 120 ml με ένδειξη ποσότητας
- > Φορτιστής για δύο μπαταρίες 20 Volt-2.0A με ενδεικτική λυχνία φόρτισης > 2 μπαταρίες 20Volt-4Ah με 4 ενδεικτικές λυχνίες ποσοστού φόρτισης
- > Με μεταλλικά γρανάζια
- > Εργονομική λαβή και βολική κατανομή του βάρους για χρήση με το ένα ή με τα δύο χέρια
- > Ενσωματωμένες μεταλλικές κρίκας για ανάρτηση και διευκόλυνση κατά την αναρρίκηση
- > Βάρος με πλήρη εξοπλισμό 3,1 Κιλά

ΤΑΣΗ (V)	20
ΜΗΚΟΣ ΛΑΜΑΣ (mm)	250
ΑΛΥΣΙΔΑ	3/8" x 1,1 - 40
ΒΑΡΟΣ ΕΡΓΑΛ./ΜΕ ΜΠΑΤ. (kg)	2,5 / 3,1
ΒΑΡΟΣ ΣΥΣΚ. (kg)	4,7
ΔΙΑΣΤ. ΣΥΣΚ. (mm)	70x230x230

ΠΕΡΙΛΑΜΒΑΝΕΙ



2 μπαταρίες λιθίου 4.0Ah,
1 φορτιστή,

ΕΦΕΔΡΙΚΗ ΜΠΑΤΑΡΙΑ

ΚΩΔ.: 692210 ΤΙΜΗ: 39€

ΣΕΤ ΨΑΛΙΔΙ ΚΛΑΔΕΜΑΤΟΣ + ΚΛΑΔΕΥΤΙΚΟ ΑΛΥΣΟΠΡΙΟΝΟ ΜΠΑΤΑΡΙΑΣ 21V

Με 2 μπαταρίες
21 Volt
2 x 3.0 Ah

NEO

185 ΚΩΔΙΚΟΣ: 691173

BRUSHLESS



ΛΑΜΑ Ø200mm

Κοπή
Ø 40 mm

- Αλυσοπρίονο > Μοτέρ Brushless > Λάμα 20cm**
- > Με οθόνη LCD > Σύστημα αυτόματης λίπανσης της αλυσίδας > Εργονομική λαβή και βολική κατανομή του βάρους εύκολη χρήση

- Ψαλίδι > Μοτέρ Brushless > Ικανότητα Φ40 mm > Με οθόνη LCD > Λεπίδες από ειδικό μίγμα ασαλιού τύπου SK5 για μεγάλη αντοχή και καθαρές κοπές > Άνω λεπίδα με επικάλυψη Teflon**

	ΨΑΛΙΔΙ	ΠΡΙΟΝΙ
ΤΑΣΗ (V)	21	21
ΙΚΑΝ. ΚΟΠΗΣ (mm)	Ø 1 - 40	-
ΜΗΚΟΣ ΛΑΜΑΣ (mm)	-	200
ΑΛΥΣΙΔΑ (mm)	-	1/4" x 1,1
ΟΔΗΓΟΙ ΑΛΥΣΙΔΑΣ	-	46
ΔΙΑΣΤΑΣΕΙΣ ΣΥΣΚ. (mm)	514 x 362 x 94	
ΒΑΡΟΣ ΣΥΣΚ. (kg)	4,2	
ΒΑΡΟΣ (K) (kg)	1,3 (με μπατ.)	2,0 (με μπατ.)

ΠΕΡΙΛΑΜΒΑΝΕΙ



2 μπαταρίες λιθίου 3,0Ah,
1 φορτιστή,

ΕΦΕΔΡΙΚΗ ΜΠΑΤΑΡΙΑ

ΚΩΔ.: 692254 ΤΙΜΗ: 32€

ΠΡΟΑΙΡΕΤΙΚΟΣ ΕΞΟΠΛΙΣΜΟΣ (OPTIONAL)

Πρόεκταση για σετ 691173

49€ ΚΩΔΙΚΟΣ: 692253

Μήκος 1300-2500 mm

Επαγγελματικό σετ κλαδέματος με Brushless εργαλεία και 2 μπαταρίες 4Ah. Το ψαλίδι είναι σαραντάρι με επιλογή προοδευτικής κοπής. Το πριόνι έχει αυτόματη λίπανση αλυσίδας και λάμα 200mm.

Με 2 μπαταρίες
21 Volt
2 x 4.0 Ah

285€ ΚΩΔΙΚΟΣ: 691164

BRUSHLESS



ΛΑΜΑ Ø200mm

Κοπή
Ø 40 mm

- Αλυσοπρίονο > Μοτέρ Brushless > Με μεταλλικά γρανάζια > Σύστημα αυτόματης λίπανσης της αλυσίδας > Εργονομική λαβή και βολική κατανομή του βάρους εύκολη χρήση**

- Ψαλίδι > Μοτέρ Brushless > Επιλογή προοδευτικής κοπής > Με οθόνη LCD > Λεπίδες από ειδικό μίγμα ασαλιού τύπου SK5 για μεγάλη αντοχή και καθαρές κοπές > Άνω λεπίδα με επικάλυψη Teflon**

	ΨΑΛΙΔΙ	ΠΡΙΟΝΙ
ΤΑΣΗ (V)	21	21
ΙΚΑΝ. ΚΟΠΗΣ (mm)	Ø 40	-
ΜΗΚΟΣ ΛΑΜΑΣ (mm)	-	200
ΑΛΥΣΙΔΑ (mm)	-	1/4"-1.1-45
ΟΔΗΓΟΙ ΑΛΥΣΙΔΑΣ	-	45
ΔΙΑΣΤΑΣΕΙΣ ΣΥΣΚ. (mm)	470 x 90 x 350	
ΒΑΡΟΣ ΣΥΣΚ. (kg)	4,8	
ΒΑΡΟΣ (K) (kg)	1,42 (με μπατ.)	1,55 (με μπατ.)

ΠΕΡΙΛΑΜΒΑΝΕΙ



2 μπαταρίες λιθίου 4,0Ah,
1 φορτιστή
1 βαλίτσα μεταφοράς,

ΕΦΕΔΡΙΚΗ ΜΠΑΤΑΡΙΑ

ΚΩΔ.: 692240 ΤΙΜΗ: 45€

ΠΡΟΑΙΡΕΤΙΚΟΣ ΕΞΟΠΛΙΣΜΟΣ (OPTIONAL)

Πρόεκταση για σετ 691164

59€ ΚΩΔΙΚΟΣ: 692208

Μήκος 1500-2100 mm

Στις αναγραφόμενες προτεινόμενες τιμές συμπεριλαμβάνεται Φ.Π.Α. Για το κόστος μεταφορικών, συναρμολόγησης ή εγκατάστασης (όταν απαιτείται) αλλά και για το χρόνο διαθεσιμότητας του προϊόντος στο χώρο του καταστήματος, επικοινωνείτε με το κατάστημα.

Τα κλαδευτικά ψαλίδια της **KRAFT** προσφέρουν: μεγάλη αυτονομία, ξεκούραστη χρήση, ποιοτικές λεπίδες, ισχυρά μοτέρ, εξαιρετικά ανταγωνιστικές τιμές και άμεση υποστήριξη με service και ανταλλακτικά.

16,8 Volt
1 x 2.5 Ah

Κοπή
Ø 28 mm

99€ ΚΩΔΙΚΟΣ:
691127

BRUSHLESS

- > Ικανότητα κοπής έως 28mm με 2 σκάλες ρύθμισης
- > Ισχυρό επαγωγικό (brushless) μοτέρ
- > Με μία μπαταρία 2,5 Ah
- > Λεπίδες από ειδικό μίγμα ατσαλιού τύπου SK5 για μεγάλη αντοχή και καθαρές κοπές
- > Άνω λεπίδα με επικάλυψη Teflon για μείωση τριβών, καλύτερες κοπές, μικρότερη καταπόνηση του μοτέρ, αύξηση απόδοσης και διάρκειας ζωής του εργαλείου
- > Φορτιστής ταυτόχρονης φόρτισης 2 μπαταριών



ΤΑΣΗ (V)	16,8
ΙΚΑΝ. ΚΟΠΗΣ (mm) max.	Ø 28
ΒΑΡΟΣ ΕΡΓΑΛ./ΜΕ ΜΠΑΤ. (kg)	0,7 / 0,9
ΒΑΡΟΣ ΣΥΣΚ. (kg)	2,0
ΔΙΑΣΤ. ΣΥΣΚ. (mm)	314x77x237

ΠΕΡΙΛΑΜΒΑΝΕΙ



1 μπαταρία λιθίου 2.5Ah,
1 φορτιστή,
1 βαλιτσάκι μεταφοράς

ΕΦΕΔΡΙΚΗ ΜΠΑΤΑΡΙΑ

ΚΩΔ.: 692141 ΤΙΜΗ: 29€

16,8 Volt
2 x 2.5 Ah

Κοπή
Ø 28 mm

119€ ΚΩΔΙΚΟΣ:
691112

BRUSHLESS

- > Ικανότητα κοπής έως 28mm με 2 σκάλες ρύθμισης
- > Ισχυρό επαγωγικό (brushless) μοτέρ
- > Με δύο μπαταρίες 2,5 Ah
- > Λεπίδες από ειδικό μίγμα ατσαλιού τύπου SK5 για μεγάλη αντοχή και καθαρές κοπές
- > Άνω λεπίδα με επικάλυψη Teflon για μείωση τριβών, καλύτερες κοπές, μικρότερη καταπόνηση του μοτέρ, αύξηση απόδοσης και διάρκειας ζωής του εργαλείου
- > Φορτιστής ταυτόχρονης φόρτισης 2 μπαταριών



ΤΑΣΗ (V)	16,8
ΙΚΑΝ. ΚΟΠΗΣ (mm) max.	Ø 28
ΒΑΡΟΣ ΕΡΓΑΛ./ΜΕ ΜΠΑΤ. (kg)	0,7 / 0,9
ΒΑΡΟΣ ΣΥΣΚ. (kg)	2,0
ΔΙΑΣΤ. ΣΥΣΚ. (mm)	290x85x250

ΠΕΡΙΛΑΜΒΑΝΕΙ



2 μπαταρίες λιθίου 2.5Ah,
1 φορτιστή, βαλιτσάκι μεταφοράς

ΕΦΕΔΡΙΚΗ ΜΠΑΤΑΡΙΑ

ΚΩΔ.: 692141 ΤΙΜΗ: 29€

16,8 Volt
1 x 2.0 Ah
& 1 x 4.0 Ah

Κοπή
Ø 32 mm

145€ ΚΩΔΙΚΟΣ:
691128

ΕΠΙΛΟΓΗ ΠΡΟΟΔΕΥΤΙΚΗΣ ΚΟΠΗΣ

BRUSHLESS

- > Ικανότητα κοπής έως 32mm με 2 σκάλες ρύθμισης
- > Ισχυρό επαγωγικό (brushless) μοτέρ
- > Με δύο μπαταρίες (1x 2 Ah & 1x 4 Ah)
- > Λεπίδες από ειδικό μίγμα ατσαλιού τύπου SK5 για μεγάλη αντοχή και καθαρές κοπές
- > Άνω λεπίδα με επικάλυψη Teflon για μείωση τριβών, καλύτερες κοπές, μικρότερη καταπόνηση του μοτέρ, αύξηση απόδοσης και διάρκειας ζωής του εργαλείου
- > Επιλογή προοδευτικής κοπής
- > Φορτιστής ταυτόχρονης φόρτισης 2 μπαταριών



ΤΑΣΗ (V)	16,8
ΙΚΑΝ. ΚΟΠΗΣ (mm) max.	Ø 32
ΒΑΡΟΣ ΕΡΓΑΛ./ΜΕ ΜΠΑΤ. (kg)	0,75 / 1,0 & 1,1
ΒΑΡΟΣ ΣΥΣΚ. (kg)	3,0
ΔΙΑΣΤ. ΣΥΣΚ. (mm)	424x98x312

ΠΕΡΙΛΑΜΒΑΝΕΙ



1 μπαταρία λιθίου 2Ah,
1 μπαταρία λιθίου 4Ah,
1 φορτιστή,
1 βαλιτσάκι μεταφοράς

ΕΦΕΔΡΙΚΕΣ ΜΠΑΤΑΡΙΕΣ

ΚΩΔ.: 692154 (2Ah) ΤΙΜΗ: 29€
ΚΩΔ.: 692155 (4Ah) ΤΙΜΗ: 42€

ΠΡΟΑΙΡΕΤΙΚΟΣ ΕΞΟΠΛΙΣΜΟΣ (OPTIONAL)

Προέκταση για ψαλίδι κλαδέματος 691128



Μήκος 1500-2100 mm

59€ ΚΩΔΙΚΟΣ:
692208

Τα κλαδευτικά ψαλίδια της **KRAFT** προσφέρουν: μεγάλη αυτονομία, ξεκούραστη χρήση, ποιοτικές λεπίδες, ισχυρά μοτέρ, εξαιρετικά ανταγωνιστικές τιμές και άμεση υποστήριξη με service και ανταλλακτικά.

21 Volt
2 x 2.5 Ah

Κοπή
Ø 40 mm

159€ ΚΩΔΙΚΟΣ: 691113

ΕΠΙΛΟΓΗ ΠΡΟΟΔΕΥΤΙΚΗΣ ΚΟΠΗΣ

BRUSHLESS

- > Ικανότητα κοπής έως 40mm με 2 σκάλες ρύθμισης
- > Ισχυρό επαγωγικό (brushless) μοτέρ
- > Με δύο μπαταρίες 2,5 Ah
- > Λεπίδες από ειδικό μίγμα ατσαλιού τύπου SK5 για μεγάλη αντοχή και καθαρές κοπές
- > Επιλογή προοδευτικής κοπής
- > Φορτιστής ταυτόχρονης φόρτισης 2 μπαταριών



ΤΑΣΗ (V)	21
ΙΚΑΝ. ΚΟΠΗΣ (mm) max.	Ø 40
ΒΑΡΟΣ ΕΡΓΑΛ./ΜΕ ΜΠΑΤ. (kg)	0,88 / 1,3
ΒΑΡΟΣ ΣΥΣΚ. (kg)	2,86
ΔΙΑΣΤ. ΣΥΣΚ. (mm)	330x80x300

ΠΕΡΙΛΑΜΒΑΝΕΙ



2 μπαταρίες λιθίου 2.5Ah,
1 φορτιστή,
1 βαλιτσάκι μεταφοράς

ΠΡΟΑΙΡΕΤΙΚΟΣ ΕΞΟΠΛΙΣΜΟΣ (OPTIONAL)

Πρόεκταση για ψαλίδι κλαδέματος 691113



59€ ΚΩΔΙΚΟΣ: 692139

ΕΦΕΔΡΙΚΗ ΜΠΑΤΑΡΙΑ

ΚΩΔ.: 692142 ΤΙΜΗ: 35€

21 Volt
1 x 2.0 Ah
& 1 x 4.0 Ah

Κοπή
Ø 40 mm

189€ ΚΩΔΙΚΟΣ: 691140

ΕΠΙΛΟΓΗ ΠΡΟΟΔΕΥΤΙΚΗΣ ΚΟΠΗΣ

BRUSHLESS

- > Ικανότητα κοπής έως 40mm με 2 σκάλες ρύθμισης
- > Ισχυρό επαγωγικό (brushless) μοτέρ
- > Με δύο μπαταρίες (1x 2 Ah & 1x 4 Ah)
- > Λεπίδες από ειδικό μίγμα ατσαλιού τύπου SK5 για μεγάλη αντοχή και καθαρές κοπές
- > Άνω λεπίδα με καλύτερες κοπές, μικρότερη καταπόνηση του μοτέρ, αύξηση απόδοσης και διάρκειας ζωής του εργαλείου
- > Επιλογή προοδευτικής κοπής
- > Φορτιστής ταυτόχρονης φόρτισης 2 μπαταριών
- > Με ψηφιακή οθόνη για προβολή δεδομένων



ΤΑΣΗ (V)	21
ΙΚΑΝ. ΚΟΠΗΣ (mm) max.	Ø 40
ΒΑΡΟΣ ΕΡΓΑΛ./ΜΕ ΜΠΑΤ. (kg)	0,97/1,2 & 1,42
ΒΑΡΟΣ ΣΥΣΚ. (kg)	3,44
ΔΙΑΣΤ. ΣΥΣΚ. (mm)	410x90x300

ΠΕΡΙΛΑΜΒΑΝΕΙ



1 μπαταρία λιθίου 2Ah,
1 μπαταρία λιθίου 4Ah,
1 φορτιστή,
1 βαλιτσάκι μεταφοράς

ΠΡΟΑΙΡΕΤΙΚΟΣ ΕΞΟΠΛΙΣΜΟΣ (OPTIONAL)

Πρόεκταση για ψαλίδι κλαδέματος 691140



59€ ΚΩΔΙΚΟΣ: 692208

ΕΦΕΔΡΙΚΗ ΜΠΑΤΑΡΙΑ

ΚΩΔ.: 692183 (2Ah) ΤΙΜΗ: 33€
ΚΩΔ.: 692184 (4Ah) ΤΙΜΗ: 45€

25,2 Volt
2 x 4.0 Ah

Κοπή
Ø 45 mm

259€ ΚΩΔΙΚΟΣ: 691141

ΕΠΙΛΟΓΗ ΠΡΟΟΔΕΥΤΙΚΗΣ ΚΟΠΗΣ

BRUSHLESS

- > Ικανότητα ρυθμιζόμενης κοπής έως 45mm
- > Ισχυρό επαγωγικό (brushless) μοτέρ
- > Με δύο μπαταρίες 4,0 Ah
- > Λεπίδες από ειδικό μίγμα ατσαλιού τύπου SK5 για μεγάλη αντοχή και καθαρές κοπές
- > Επιλογή προοδευτικής κοπής
- > Φορτιστής ταυτόχρονης φόρτισης 2 μπαταριών



ΤΑΣΗ (V)	25,2
ΙΚΑΝ. ΚΟΠΗΣ (mm) max.	Ø 45
ΒΑΡΟΣ ΕΡΓΑΛ./ΜΕ ΜΠΑΤ. (kg)	1,03/ 1,55
ΒΑΡΟΣ ΣΥΣΚ. (kg)	4,36
ΔΙΑΣΤ. ΣΥΣΚ. (mm)	400x120x260

ΠΕΡΙΛΑΜΒΑΝΕΙ



2 μπαταρίες λιθίου 4Ah,
1 φορτιστή, 1 βαλιτσάκι μεταφοράς,
1 καλώδιο σύνδεσης (692180), 1 ζώνη μέσης (692181)

ΠΡΟΑΙΡΕΤΙΚΟΣ ΕΞΟΠΛΙΣΜΟΣ (OPTIONAL)

Πρόεκταση για ψαλίδι κλαδέματος 691141



59€ ΚΩΔΙΚΟΣ: 692208

ΕΦΕΔΡΙΚΗ ΜΠΑΤΑΡΙΑ

ΚΩΔ.: 692186 ΤΙΜΗ: 59€

Στις αναγραφόμενες προτεινόμενες τιμές συμπεριλαμβάνεται Φ.Π.Α. Για το κόστος μεταφορικών, συναρμολόγησης ή εγκατάστασης (όταν απαιτείται) αλλά και για το χρόνο διαθεσιμότητας του προϊόντος στο χώρο του καταστήματος, επικοινωνείτε με το κατάστημα.

16,8 Volt
2 x 2.6 Ah

Κοπή
Ø 28 mm

149€ ΚΩΔΙΚΟΣ:
691092

ΕΠΙΛΟΓΗ
ΠΡΟΟΔΕΥΤΙΚΗΣ ΚΟΠΗΣ

ΠΡΟΣΤΑΣΙΑ ΔΑΚΤΥΛΩΝ
ANTI-CUT

BRUSHLESS



- > Ικανότητα κοπής έως 28mm με 2 σκάλες ρύθμισης
- > **Ισχυρό επαγωγικό (brushless) μοτέρ**
- > Με δύο μπαταρίες 2,6 Ah
- > Λεπίδες από ειδικό μίγμα ατσαλιού τύπου SK5 για μεγάλη αντοχή και καθαρές κοπές
- > Επιλογή προοδευτικής κοπής
- > Αισθητήρας προστασίας δακτύλων
- > Φορτιστής ταυτόχρονης φόρτισης 2 μπαταριών

ΤΑΣΗ (V)	16,8
ΙΚΑΝ. ΚΟΠΗΣ (mm) max.	Ø 28
ΒΑΡΟΣ ΕΡΓΑΛ./ΜΕ ΜΠΑΤ. (kg)	0,75 / 0,96
ΒΑΡΟΣ ΣΥΣΚ. (kg)	3,0
ΔΙΑΣΤ. ΣΥΣΚ. (mm)	380x165x275

ΠΕΡΙΛΑΜΒΑΝΕΙ



2 μπαταρίες λιθίου 2.6Ah,
1 φορτιστή, 1 στιβαρό
βαλιτσάκι μεταφοράς

ΕΦΕΔΡΙΚΗ ΜΠΑΤΑΡΙΑ

ΚΩΔ.: 621290 ΤΙΜΗ: 29€

16,8 Volt
2 x 4.0 Ah

Κοπή
Ø 35 mm

189€ ΚΩΔΙΚΟΣ:
691125

ΕΠΙΛΟΓΗ
ΠΡΟΟΔΕΥΤΙΚΗΣ ΚΟΠΗΣ

ΠΡΟΣΤΑΣΙΑ ΔΑΚΤΥΛΩΝ
ANTI-CUT

BRUSHLESS



- > Ικανότητα κοπής έως 35mm με 2 σκάλες ρύθμισης
- > **Ισχυρό επαγωγικό (brushless) μοτέρ**
- > Με δύο μπαταρίες 4,0 Ah
- > Λεπίδες από ειδικό μίγμα ατσαλιού τύπου SK5 για μεγάλη αντοχή και καθαρές κοπές
- > Επιλογή προοδευτικής κοπής
- > Αισθητήρας προστασίας δακτύλων
- > Φορτιστής ταυτόχρονης φόρτισης 2 μπαταριών

ΤΑΣΗ (V)	16,8
ΙΚΑΝ. ΚΟΠΗΣ (mm) max.	Ø 35
ΒΑΡΟΣ ΕΡΓΑΛ./ΜΕ ΜΠΑΤ. (kg)	0,75 / 1,08
ΒΑΡΟΣ ΣΥΣΚ. (kg)	2,2
ΔΙΑΣΤ. ΣΥΣΚ. (mm)	320x165x275

ΠΕΡΙΛΑΜΒΑΝΕΙ



2 μπαταρίες λιθίου
4.5Ah, 1 φορτιστή,
1 στιβαρό βαλιτσάκι
μεταφοράς

ΕΦΕΔΡΙΚΗ ΜΠΑΤΑΡΙΑ

ΚΩΔ.: 621297 ΤΙΜΗ: 45€

ΑΚΟΝΙ

Πολλαπλών
χρήσεων



5€

ΚΩΔΙΚΟΣ:
692234

ΘΗΚΗ ΜΕΣΗΣ

Κατάλληλη για όλα
τα ψαλιδία κλαδέματος



9€

ΚΩΔΙΚΟΣ:
692140

ΚΑΛΩΔΙΟ ΣΥΝΔΕΣΗΣ

Καλώδιο Σύνδεσης Μπαταρίας
για Ψαλιδία Κλαδέματος



10€

ΚΩΔΙΚΟΣ:
692180

Κατάλληλο για
τους κωδικούς:
691128, 691140,
691141

ΖΩΝΗ ΜΕΣΗΣ

Ζώνη Μέσης με Θήκες για
Ψαλιδι Κλαδέματος & Μπαταρία



12€

ΚΩΔΙΚΟΣ:
692181



75€ ΚΩΔΙΚΟΣ: 691143

4,2 Volt
ΕΝΣΩΜΑΤΩΜΕΝΗ
ΜΠΑΤΑΡΙΑ

ΣΥΡΜΑ ΔΕΣΙΜΑΤΟΣ
ΚΩΔ.: 692193
ΤΙΜΗ: 2,7€
(90m)



ΔΕΤΙΚΟ ΜΠΑΤΑΡΙΑΣ 4,2V

Δετικό φυτών με ενσωματωμένη μπαταρία 4,2V με σώμα από ABS + μέταλλο

- Μέγιστη διάμετρος δεσίματος 45mm
- Αυτονομία 12h (περίπου 6000 δεσίματα)
- Βάρος 550 gr

Περιλαμβάνει: 1 μηχανήμα δεσίματος, 2 ταινίες (ρολό) σύρμα δεσίματος, 1 καλώδιο φόρτισης USB Type C



225€ ΚΩΔΙΚΟΣ: 691142

16,8 Volt
2 x 2.0 Ah

ΣΥΡΜΑ ΔΕΣΙΜΑΤΟΣ
ΚΩΔ.: 692192
ΤΙΜΗ: 2,8€
(90m)



ΔΕΤΙΚΟ ΜΠΑΤΑΡΙΑΣ 16,8V

Δετικό μπαταρίας plug-in για χρήση σε αμπέλια, ακτινίδια κ.α. Διαθέτει 6 διαφορετικές ρυθμίσεις για αποτελεσματικό δέσιμο/συγκράτηση.

Με ρύθμιση από 3 έως 8 περιφορές και γάντζο με στενό άνοιγμα για δυνατή συγκράτηση.

- Μέγιστη διάμετρος δεσίματος 25mm
- Αυτονομία 12h ανά μπαταρία (περίπου 7500 δεσίματα)
- Βάρος 850 gr

Περιλαμβάνει: 1 μηχανήμα δεσίματος, 2 ταινίες (ρολό) σύρμα δεσίματος, 2 μπαταρίες 2 Ah, 1 φορτιστή με 2 υποδοχές ταυτόχρονης φόρτισης, 1 σετ εξαρτημάτων συντήρησης

ΤΡΙΒΕΛΕΣ (ΓΕΩΤΡΥΠΑΝΑ)

ΣΗΜΕΙΩΣΗ: Στην τιμή της τριβέλας δεν περιλαμβάνεται αρίδα και προέκταση αρίδας.

52cc

2,0
Hp



ΦΠΑ 13%
129€
ΚΩΔΙΚΟΣ:
691108

Δεν περιλαμβάνεται αρίδα

- Κυβισμός 52cc
- Βάρος Κ/Μ: 10,5/11,5 kg

62cc

3,0
Hp



ΦΠΑ 13%
159€
ΚΩΔΙΚΟΣ:
691017

Δεν περιλαμβάνεται αρίδα

- Κυβισμός 62cc
- Βάρος Κ/Μ: 11,5/12,5 kg

72cc

3,4
Hp



ΦΠΑ 13%
189€
ΚΩΔΙΚΟΣ:
691060

Δεν περιλαμβάνεται αρίδα

- Κυβισμός 72cc
- Βάρος Κ/Μ: 12,5/13,5 kg

ΤΡΟΧΙΣΤΙΚΟ ΑΛΥΣΙΔΑΣ

45€ ΚΩΔΙΚΟΣ: 691010

- > Εξοικονόμηση χρόνου τροχίσματος
- > Αυτόματη μετακίνηση αλυσίδας (χωρίς χρήση μέγεννης)

- Μοτέρ: DC 85W
- Στροφές: 5000 rpm
- Δίσκος: Ø 104x3,2 mm
- Βάρος: 2,6 kg



ΑΡΙΔΕΣ



ΚΩΔΙΚ.	ΤΥΠΟΣ	ΤΙΜΗ
69288	Ø 100x730mm	27 €
69289	Ø 150x730mm	31 €
69279	Ø 200x730mm	36 €
69270	Ø 250x730mm	45 €
69271	Ø 300x730mm	55 €

ΠΡΟΕΚΤΑΣΗ 400mm
ΚΩΔ.: 69278 ΤΙΜΗ: 10€

ΠΡΟΕΚΤΑΣΗ 800mm
ΚΩΔ.: 69284 ΤΙΜΗ: 15€

ΒΕΝΖΙΝΟΚΙΝΗΤΟΙ ΚΛΑΔΟΤΕΜΑΧΙΣΤΕΣ (ΒΙΟΘΡΥΜΜΑΤΙΣΤΕΣ)



Κλαδοτεμαχιστές με μεγάλη απόδοση θρυμματισμού, δυνατό κινητήρα βενζίνης, τύμπανο με δύο αναστρέψιμα μαχαίρια HSS και μπάρα ασφαλείας χειριστή, εκτός του κωδικού 691144 που είναι με τύμπανο και διακόπτη ασφαλείας.

- Ικανότητα: 60 mm (max.) • Κινητήρας 212 cc
- Χειρόμυζα • Διαστάσεις συσκ.: 95x55x50 cm
- Βάρος Κ/Μ: 45/60 kg

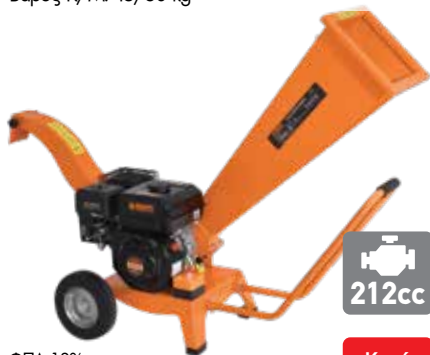

212cc

ΦΠΑ 13%

459€ ΚΩΔΙΚΟΣ: 691144

Κοπή **60mm** max.

- Ικανότητα: 70 mm (max.) • Κινητήρας 212 cc
- Χειρόμυζα • Διαστάσεις συσκ.: 63x42x112 cm
- Βάρος Κ/Μ: 70/80 kg



212cc

ΦΠΑ 13%

649€ ΚΩΔΙΚΟΣ: 691064

Κοπή **70mm** max.

- Ικανότητα: 100 mm (max.) • Κινητήρας 196 cc
- Χειρόμυζα • Διαστάσεις συσκ.: 88x56,5x83 cm
- Βάρος Κ/Μ: 90/102 kg



196cc

ΦΠΑ 13%

799€ ΚΩΔΙΚΟΣ: 691105

Κοπή **100mm** max.

- Ικανότητα: 120 mm (max.) • Κινητήρας 420 cc • Ηλεκτρική εκκίνηση (μίζα-μπαταρία) • Διαστάσεις συσκ.: 89,5x76,5x121 cm
- Βάρος: 185/205 kg



420cc

ΦΠΑ 13%

1.490€ ΚΩΔΙΚΟΣ: 691134

Με μίζα και Μπαταρία

Κοπή **120mm** max.

- Ικανότητα: 150 mm (max.) • Κινητήρας 420 cc • Ηλεκτρική εκκίνηση (μίζα-μπαταρία) • Διαστάσεις συσκ.: 115x78x123 cm
- Βάρος: 250/280 kg



420cc

ΦΠΑ 13%

1.750€ ΚΩΔΙΚΟΣ: 691106

Με μίζα και Μπαταρία

Κοπή **150mm** max.

ΗΛΕΚΤΡΙΚΟΙ ΚΛΑΔΟΤΕΜΑΧΙΣΤΕΣ (ΒΙΟΘΡΥΜΜΑΤΙΣΤΕΣ)



Ηλεκτρικός κλαδοτεμαχιστής για ερασιτεχνική χρήση. Κοπή με δίσκο



- Ισχύς 2800 Watt (230 Volt)
- Μέγιστο πάχος κοπής: Ø45 mm
- Δοχείο συλλογής: 50 Lt.
- Βάρος Κ/Μ: 11,9 / 13,2 kg

NEO

2800 Watt

ΦΠΑ 13%

135€ ΚΩΔΙΚΟΣ: 691172

Κοπή **45mm** max.

Ηλεκτρικός κλαδοτεμαχιστής για ερασιτεχνική χρήση. Κοπή με γρανάζια (αυτοπροώθηση κλαδιών), χαμηλού θορύβου



- Ισχύς 2800 Watt (230 Volt)
- Μέγιστο πάχος κοπής: Ø44 mm
- Δοχείο συλλογής: 60 Lt.
- Βάρος Κ/Μ: 20 / 22,05 kg

2800 Watt

ΦΠΑ 13%

220€ ΚΩΔΙΚΟΣ: 69259

Κοπή **44mm** max.

Ηλεκτρικός κλαδοτεμαχιστής με ισχυρό κινητήρα Induction χαμηλού θορύβου και στιβαρή μεταλλική κατασκευή



- Κινητήρας 3Hp / 230V • Ωφέλιμο πάχος κοπής: Ø50mm
- Ταχύτητα λεπίδων: 2000 rpm
- Βάρος Κ/Μ: 105 / 118 kg

3,0 Hp

ΦΠΑ 13%

790€ ΚΩΔΙΚΟΣ: 691104

Κοπή **50mm** max.

ΗΛΕΚΤΡΙΚΑ ΣΧΙΣΤΙΚΑ ΞΥΛΟΥ



- Δύναμη σχισίματος: 7 ton. • 2300 Watt • Τάση 230V
- Για ξύλα με μήκος 20-52 cm • Χωρητικότητα υδραυλικού λαδιού 3,5 Lt.
- Μήκος μηχανήματος: 1160mm • Διαστάσεις συσκευασίας: 940x270x505mm
- Βάρος 45 kg

3000
Watt

11
TON

1.100€
ΚΩΔΙΚΟΣ:
691066

399€

ΚΩΔΙΚΟΣ:
691042

2300
Watt

7
TON



Εξοπλισμένο με κλωβό ασφαλείας όπως απαιτείται από τα νέα ευρωπαϊκά πρότυπα ασφαλείας



- Δύναμη σχισίματος: 11 ton.
 - 3000 Watt
 - Τάση 230V
- Μήκος ξύλου: 56-104 cm
 - Χωρητικότητα υδραυλικού λαδιού 7 Lt.
- Ύψος μηχανήματος: 2280 mm
 - Διαστάσεις συσκ.: 1700x500x755 mm
 - Βάρος 169 kg

ΒΕΝΖΙΝΟΚΙΝΗΤΟΙ ΦΥΣΗΤΗΡΕΣ - ΑΝΑΡΡΟΦΗΤΗΡΕΣ



129€

ΚΩΔΙΚΟΣ:
691156

25,4cc



ΚΙΝΗΤΗΡΑΣ (cc)	25,4
ΙΣΧΥΣ (Hp)	1
ΣΤΡΟΦΕΣ ΚΙΝΗΤΗΡΑ (rpm)	7000
ΤΑΧΥΤΗΤΑ ΑΕΡΑ (Km/h)	245
ΠΑΡΟΧΗ ΑΕΡΑ (m³/min)	9
ΒΑΡΟΣ (kg)	6,4

169€

ΚΩΔΙΚΟΣ:
691036

25,4cc

Heavy Duty
(Βαρέως τύπου)



ΚΙΝΗΤΗΡΑΣ (cc)	25,4
ΙΣΧΥΣ (Hp)	1
ΣΤΡΟΦΕΣ ΚΙΝΗΤΗΡΑ (rpm)	7500
ΤΑΧΥΤΗΤΑ ΑΕΡΑ (Km/h)	225
ΠΑΡΟΧΗ ΑΕΡΑ (m³/min)	10,6
ΒΑΡΟΣ (kg)	7,3

ΒΕΝΖΙΝΟΚΙΝΗΤΟΣ ΦΥΣΗΤΗΡΑΣ ΠΛΑΤΗΣ



179€

ΚΩΔΙΚΟΣ:
691162

63cc

- Με μοχλό ρύθμισης-διατήρησης στροφών
- Με 2 προεκτάσεις Φ70mm - 39cm και Φ65mm - 32cm
- Συνολικό μήκος σωλήνα φυσήτρια 90 cm
- Αντικραδασμικό σύστημα για άνετη χρήση
- Ανατομικό μαξιλάρι πλάτης, μάντες ανάρτησης με rad και ζώνη μέσης
- Με χειρομίζα EASY START
- Ρυθμιζόμενη θέση χειριστήριου ελέγχου για άνετη λειτουργία
- Με χειρολαβή μεταφοράς



ΚΙΝΗΤΗΡΑΣ (cc)	63
ΙΣΧΥΣ (Hp)	3,8
ΣΤΡΟΦΕΣ ΚΙΝΗΤΗΡΑ (rpm)	9500
ΤΑΧΥΤΗΤΑ ΑΕΡΑ (Km/h)	324
ΠΑΡΟΧΗ ΑΕΡΑ (m³/min)	18
ΒΑΡΟΣ (kg)	7

ΦΥΣΗΤΗΡΑΣ ΜΠΑΤΑΡΙΑΣ



109€

ΚΩΔΙΚΟΣ:
691157

- Εύκολος στη χρήση
- Δυνατή απόδοση αέρα

BRUSHLESS

Με μια μπαταρία
18 Volt 1 x 4.0 Ah



ΤΑΣΗ (Volt)	18
ΣΤΡΟΦΕΣ ΚΙΝΗΤΗΡΑ (rpm)	18500
ΤΑΧΥΤΗΤΑ ΑΕΡΑ (Km/h)	187,2
ΠΑΡΟΧΗ ΑΕΡΑ (m³/min)	13,2
ΒΑΡΟΣ ΜΕ ΜΠΑΤΑΡΙΑ (kg)	2,8

18Volt

ΕΦΕΔΡΙΚΗ ΜΠΑΤΑΡΙΑ ΚΩΔ.: 692214 ΤΙΜΗ 49€

ΗΛΕΚΤΡΙΚΟΙ ΦΥΣΗΤΗΡΕΣ



49€

ΚΩΔΙΚΟΣ:
691093

3000
Watt



- Υψηλή παροχή αέρος
- Ρυθμιζόμενη ταχύτητα

ΙΣΧΥΣ (W)	3000
ΣΤΡΟΦΕΣ ΚΙΝΗΤΗΡΑ (rpm)	7000
ΤΑΧΥΤΗΤΑ ΑΕΡΑ (Km/h)	165-350
ΠΑΡΟΧΗ ΑΕΡΑ (m³/min)	16
ΒΑΡΟΣ (kg)	2,57

45€

ΚΩΔΙΚΟΣ:
691152

3500
Watt



- Πτυσσόμενος σωλήνας
- Χρήση και σαν αναρροφητήρας

ΙΣΧΥΣ (W)	3500
ΣΤΡΟΦΕΣ ΚΙΝΗΤΗΡΑ (rpm)	9-15000
ΤΑΧΥΤΗΤΑ ΑΕΡΑ (Km/h)	270
ΠΑΡΟΧΗ ΑΕΡΑ (m³/min)	13,2
ΒΑΡΟΣ (kg)	3,2

Στις αναγραφόμενες προτεινόμενες τιμές συμπεριλαμβάνεται Φ.Π.Α. Για το κόστος μεταφορικών, συναρμολόγησης ή εγκατάστασης (όταν απαιτείται) αλλά και για το χρόνο διαθεσιμότητας του προϊόντος στο χώρο του καταστήματος, επικοινωνείτε με το κατάστημα.

ΑΝΟΙΞΗ 2026

UNIMAG 115



95€

ΚΩΔΙΚΟΣ:
691122

1200
Watt

- Ρυθμιζόμενο ύψος κοπής 5 θέσεων η ρύθμιση γίνεται με κεντρικό μοχλό
- Αναδιπλούμενη λαβή για εύκολη αποθήκευση
- Τροχοί: Ø 140 εμπρός & Ø 160 πίσω

ΙΣΧΥΣ	1200 Watt
ΠΛΑΤΟΣ ΚΟΠΗΣ	32 cm
ΡΥΘΜΙΖ. ΥΨΟΣ ΚΟΠΗΣ	25 - 65 mm (κεντρική ρύθμιση)
ΧΩΡΗΤΙΚΟΤΗΤΑ ΚΑΔΟΥ	30 lt.
ΒΑΡΟΣ Κ/Μ	8,5/10 kg
ΔΙΑΣΤ. ΣΥΣΚ.	650x380x325 mm



129€

ΚΩΔΙΚΟΣ:
691123

1500
Watt

- Ρυθμιζόμενο ύψος κοπής 5 θέσεων η ρύθμιση γίνεται με κεντρικό μοχλό
- Αναδιπλούμενη λαβή για εύκολη αποθήκευση
- Τροχοί: Ø 140 εμπρός & "XL" Ø 180 πίσω

ΙΣΧΥΣ	1500 Watt
ΠΛΑΤΟΣ ΚΟΠΗΣ	36 cm
ΡΥΘΜΙΖ. ΥΨΟΣ ΚΟΠΗΣ	25 - 65 mm (κεντρική ρύθμιση)
ΧΩΡΗΤΙΚΟΤΗΤΑ ΚΑΔΟΥ	40 lt.
ΒΑΡΟΣ Κ/Μ	11,5/14,5 kg
ΔΙΑΣΤ. ΣΥΣΚ.	700x460x355 mm



179€

ΚΩΔΙΚΟΣ:
691124

1800
Watt

Αναμένεται από
25/5/2026

- Εύχρηστος διακόπτης εκκίνησης (μεταλλική μπάρα)
- Ισχυρός κινητήρας και νέας τεχνολογίας μετάδοσης κίνησης
- Ρυθμιζόμενο ύψος κοπής 11 θέσεων, η ρύθμιση γίνεται με κεντρικό μοχλό
- Αναδιπλούμενη λαβή για εύκολη αποθήκευση
- "XXL" Τροχοί: Ø 160 εμπρός & Ø 210 πίσω

ΙΣΧΥΣ	1800 Watt
ΠΛΑΤΟΣ ΚΟΠΗΣ	42 cm
ΡΥΘΜΙΖ. ΥΨΟΣ ΚΟΠΗΣ	25 - 65 mm (κεντρική ρύθμιση)
ΧΩΡΗΤΙΚΟΤΗΤΑ ΚΑΔΟΥ	50 lt.
ΒΑΡΟΣ Κ/Μ	13,5/15,3 kg
ΔΙΑΣΤ. ΣΥΣΚ.	770x530x370 mm

ΜΗΧΑΝΗ ΓΚΑΖΟΝ ΜΠΑΤΑΡΙΑΣ 40 VOLT (2X20 VOLT)



239€

ΚΩΔΙΚΟΣ:
691178

40Volt
(2x20V)

Αναμένεται από
25/5/2026

Συνοδεύεται με τις μπαταρίες (2x4Ah)

- Ισχυρό επαγωγικό μοτέρ Brushless (40Volt)
- Ρυθμιζόμενο ύψος κοπής 6 θέσεων, η ρύθμιση γίνεται με κεντρικό μοχλό
- Αναδιπλούμενη λαβή για εύκολη αποθήκευση
- Με 2 μπαταρίες 4,0Ah 20V
- "XXL" Τροχοί: Ø 174mm εμπρός & Ø 248mm πίσω

ΤΑΣΗ	40 Volt
ΠΛΑΤΟΣ ΚΟΠΗΣ	42 cm
ΡΥΘΜΙΖ. ΥΨΟΣ ΚΟΠΗΣ	25 - 75 mm (κεντρική ρύθμιση)
ΧΩΡΗΤΙΚΟΤΗΤΑ ΚΑΔΟΥ	45 lt.
ΒΑΡΟΣ Κ/Μ	14,6 /18,5 kg
ΔΙΑΣΤ. ΣΥΣΚ.	790x465x370 mm

ΕΦΕΔΡΙΚΗ ΜΠΑΤΑΡΙΑ -
ΚΩΔ.: 692210
ΤΙΜΗ: 39€

NEO

ΒΕΝΖΙΝΟΚΙΝΗΤΕΣ ΜΗΧΑΝΕΣ ΓΚΑΖΟΝ



249€ ΚΩΔΙΚΟΣ: 691095

145cc
OHV

1. Συλλογή σε κάδο
2. Κοπή σε χορτολίπασμα (mulching)
3. Εξαγωγή και εναπόθεση στη διαδρομή κοπής

ΚΙΝΗΤΗΡΑΣ	145 cc
ΠΛΑΤΟΣ ΚΟΠΗΣ	42 cm
ΡΥΘΜΙΣ. ΥΨΟΣ ΚΟΠΗΣ	25 - 75 mm (κεντρική ρύθμιση)
ΧΩΡΗΤΙΚΟΤΗΤΑ ΚΑΔΟΥ	40 lt.
ΒΑΡΟΣ Κ/Μ	23/26 kg
ΔΙΑΣΤ. ΣΥΣΚ.	720x520x460 mm

3in1 Ωθούμενη



379€ ΚΩΔΙΚΟΣ: 691145

170cc
OHV

1. Συλλογή σε κάδο
2. Κοπή σε χορτολίπασμα (mulching)
3. Εξαγωγή και εναπόθεση στη διαδρομή κοπής
4. Πλευρική εξαγωγή

ΚΙΝΗΤΗΡΑΣ	170 cc
ΠΛΑΤΟΣ ΚΟΠΗΣ	48 cm
ΡΥΘΜΙΣ. ΥΨΟΣ ΚΟΠΗΣ	25 - 75 mm (κεντρική ρύθμιση)
ΧΩΡΗΤΙΚΟΤΗΤΑ ΚΑΔΟΥ	65 lt.
ΒΑΡΟΣ Κ/Μ	33/36 kg
ΔΙΑΣΤ. ΣΥΣΚ.	780x570x440 mm

4in1 Αυτοκινούμενη



429€ ΚΩΔΙΚΟΣ: 691146

196cc
OHV

1. Συλλογή σε κάδο
2. Κοπή σε χορτολίπασμα (mulching)
3. Εξαγωγή και εναπόθεση στη διαδρομή κοπής
4. Πλευρική εξαγωγή

ΚΙΝΗΤΗΡΑΣ	196 cc
ΠΛΑΤΟΣ ΚΟΠΗΣ	56 cm
ΡΥΘΜΙΣ. ΥΨΟΣ ΚΟΠΗΣ	25 - 75 mm (κεντρική ρύθμιση)
ΧΩΡΗΤΙΚΟΤΗΤΑ ΚΑΔΟΥ	65 lt.
ΒΑΡΟΣ Κ/Μ	42,5/45kg
ΔΙΑΣΤ. ΣΥΣΚ.	900x600x550 mm

4in1 Αυτοκινούμενη

ΗΛΕΚΤΡΙΚΟΣ ΕΞΑΕΡΩΤΗΡΑΣ ΓΚΑΖΟΝ



149€ ΚΩΔΙΚΟΣ: 691149

1800
Watt

Σκαριφισμός-Τσουγκράνισμα - σετ 24 νυχιών: Η διάταξη λεπίδων περιστρέφεται και αφαιρεί το πάνω στρώμα που σχηματίζεται από βρύα, λειχήνες και ζιζάνια και μεταφέρει το σκαριφισμένο υλικό έξω ή μέσα στο σάκο συλλογής γρασιδιού. Κατά τη διάρκεια της κοπής, οι λεπίδες διεισδύουν στο έδαφος και ως εκ τούτου διασφαλίζεται ότι το γρασίδι χαλαρώνει και απορροφά καλύτερα τα θρεπτικά.

Εξαερισμός-αραιωτής - σετ 16 μαχαιριών: Η διάταξη λεπίδων (άξονας εξαερισμού) περιστρέφεται και χτενίζει το γκαζόν ή εξαερώνει τις ελαφρώς ποώδεις περιοχές. Τα βρύα που απομακρύνονται μεταφέρονται έξω ή μέσα στο σάκο συλλογής γρασιδιού. Κατά τη διάρκεια του εξαερισμού η επιφάνεια του εδάφους ξύνεται, βελτιώνοντας έτσι την αποστράγγιση νερού και διευκολύνοντας την απορρόφηση οξυγόνου.

ΙΣΧΥΣ	1800 Watt
ΠΛΑΤΟΣ ΕΡΓΑΣΙΑΣ	38 cm
ΒΑΘΟΣ ΕΡΓΑΣΙΑΣ	-12 - +6mm
ΧΩΡΗΤΙΚΟΤΗΤΑ ΚΑΔΟΥ	45 lt.
ΒΑΡΟΣ Κ/Μ	12,8 /14,5 kg
ΔΙΑΣΤ. ΣΥΣΚ.	590x450x345 mm

Συνοδεύεται με σετ 16 μαχαιριών(Εξαερισμός) & σετ 24 νυχιών(Σκαριφισμός)

ΛΑΣΤΙΧΑ ΝΕΡΟΥ ΓΙΑ ΚΗΠΟ MADE IN ITALY

TENATEX

4 επιστρώσεων



SPRING (ασύστροφος)

8 επιστρώσεων

Ειδικό πλέγμα antitorsion για να μην συστρέφεται και τσακίζει όπως οι απλοί σωλήνες



ΕΠΕΚΤΙΝΟΜΕΝΟΣ ΣΩΛΗΝΑΣ ΝΕΡΟΥ 7.5/15m + ΚΙΤ



39€ ΚΩΔΙΚΟΣ:
621022

ΚΩΔΙΚΟΣ	Ø	ΜΗΚΟΣ	ΒΑΡΟΣ	ΤΙΜΗ ΡΟΛΟΥ
621001	1/2"	15m	1,34kg	8,00 €
621002	1/2"	25m	2,42kg	13,00 €
621003	1/2"	50m	4,95kg	26,00 €
621004	5/8"	15m	1,89kg	11,00 €
621005	5/8"	25m	2,90kg	18,00 €
621006	5/8"	50m	5,86kg	36,00 €
621007	3/4"	25m	4,57kg	27,00 €
621008	3/4"	50m	9,14kg	54,00 €
621009	1"	25m	9,40kg	48,00 €
621010	1"	50m	16,40kg	96,00 €

ΚΩΔΙΚΟΣ	Ø	ΜΗΚΟΣ	ΒΑΡΟΣ	ΤΙΜΗ ΡΟΛΟΥ
621011	1/2"	15m	1,91kg	14,00 €
621012	1/2"	25m	3,18kg	23,00 €
621013	1/2"	50m	6,45kg	46,00 €
621014	5/8"	15m	2,48kg	17,00 €
621015	5/8"	25m	3,90kg	28,00 €
621016	5/8"	50m	7,94kg	56,00 €
621017	3/4"	25m	5,23kg	38,00 €
621018	3/4"	50m	10,46kg	76,00 €
621019	1"	25m	8,94kg	66,00 €
621020	1"	50m	18,52kg	132,00 €

ΣΕΤ ΠΙΣΤΟΛΙ ΕΚΤΟΞΕΥΣΗΣ ΝΕΡΟΥ ΜΕ ΑΝΤΑΠΟΡΑ ΒΡΥΣΗΣ 1/2" & 3/4" ΚΑΙ ΛΑΣΤΙΧΟΥ 1/2" & 5/8"

Με Ρυθμιζόμενη Βεντάλια



8€ ΚΩΔΙΚΟΣ:
692147

ΣΕΤ ΡΥΘΜΙΖΟΜΕΝΟ ΠΙΣΤΟΛΙ ΕΚΤΟΞΕΥΣΗΣ ΝΕΡΟΥ ΜΕ ΑΝΤΑΠΟΡΑ ΒΡΥΣΗΣ 1/2" & 3/4" ΚΑΙ ΛΑΣΤΙΧΟΥ 1/2" & 5/8"

Με 7 Μοτίβα Ψεκασμού



10€ ΚΩΔΙΚΟΣ:
692148

ΑΥΤΟΜΑΤΕΣ ΑΝΕΜΕΣ ΜΕ ΣΩΛΗΝΑ ΝΕΡΟΥ

69€

ΚΩΔΙΚΟΣ:
693415

➤ Με σωλήνα 1/2" μήκους 15m και 1,5m σωλήνα σύνδεσης με τη βρύση



89€

ΚΩΔΙΚΟΣ:
693416

➤ Με σωλήνα 1/2" μήκους 25m και 2m σωλήνα σύνδεσης με τη βρύση



➤ Συνοδεύεται με πιστόλι εκτόξευσης νερού με 7 μοτίβα ψεκασμού



➤ Συνοδεύεται με πιστόλι εκτόξευσης νερού με 7 μοτίβα ψεκασμού



ΣΩΛΗΝΑΣ ΣΠΙΡΑΛ 15m ΜΕ ΠΙΣΤΟΛΙ 7 ΜΟΤΙΒΩΝ ΨΕΚΑΣΜΟΥ & ΣΕΤ ΤΑΧΥΣΥΝΔΕΣΜΩΝ



20€ ΚΩΔΙΚΟΣ:
692149

• Ευκολία στην τοποθέτηση και τον προγραμματισμό τους • Πολλές επιλογές προγραμμάτων που καλύπτουν τις ανάγκες ποτίσματος ενός κήπου • Με λειτουργία χρονοκαθυστερήσης • Φωτεινή ένδειξη για αλλαγή μπαταρίας

- Απλό στην εγκατάσταση
- Εύκολο στη χρήση
- Πλήκτρο χρονοκαθυστερήσης
- Ένδειξη χαμηλής μπαταρίας
- Προσαρμόζεται σε βρύσες 3/4"
- με μηχανική βαλβίδα
- Λειτουργεί με 2 μπαταρίες 3A (δεν περιλαμβάνονται στην τιμή)



21€

ΚΩΔΙΚΟΣ:
69332

- Απλό στην εγκατάσταση
- Εύκολο στη χρήση
- Πολλές δυνατότητες προγραμματισμού
- Μεγάλη ευανάγνωστη ψηφιακή οθόνη
- Προσαρμόζεται σε βρύσες 3/4"
- Λειτουργεί με 2 αλκαλικές μπαταρίες AA (δεν περιλαμβάνονται στη συσκευασία)
- Προγραμματιζόμενο (χειροκίνητα) πότισμα έως 360 λεπτά



NEO

25€

ΚΩΔΙΚΟΣ:
69358

- Απλό στην εγκατάσταση
- Εύκολο στη χρήση
- Πολλές δυνατότητες προγραμματισμού
- Αποσπώμενη πρόσοψη
- Πλήκτρο χρονοκαθυστερήσης
- Ένδειξη χαμηλής μπαταρίας
- Προσαρμόζεται σε βρύσες 3/4" και 1"
- με ηλεκτροβαλβίδα
- Λειτουργεί με μια μπαταρία 9V (δεν περιλαμβάνεται στην τιμή)



29€

ΚΩΔΙΚΟΣ:
69356

- Ευανάγνωστη ψηφιακή οθόνη
- Προγραμματιζόμενο (χειροκίνητα) πότισμα για έως 9 ώρες
- Δυνατότητα ρύθμισης 6 ανεξάρτητων κύκλων ποτίσματος
- Υποδοχή για αισθητήρα βροχής / υγρασίας
- Προσαρμόζεται σε βρύσες 3/4" και 1"
- Λειτουργεί με 1 αλκαλική μπαταρία 9V DC (δεν περιλαμβάνεται στη συσκευασία)



NEO

29€

ΚΩΔΙΚΟΣ:
69361

Ψηφιακός προγραμματιστής ποτίσματος μπαταρίας - 2 εξόδων

35€

ΚΩΔΙΚΟΣ:
69368

- Μεγάλη ευανάγνωστη ψηφιακή οθόνη
- Απλό στην εγκατάσταση
- Εύκολο στη χρήση
- Προγραμματιζόμενο (χειροκίνητα) πότισμα για έως 240 λεπτά
- 2 εξοδοί για πότισμα δύο διαφορετικών περιοχών με ανεξάρτητο προγραμματισμό
- Υποδοχή για αισθητήρα βροχής / υγρασίας
- Προσαρμόζεται σε βρύσες 3/4" και 1"
- Λειτουργεί με 2 αλκαλικές μπαταρίες AA (δεν περιλαμβάνονται στη συσκευασία)



NEO

Σετ προγραμματιστή αυτόματου ποτίσματος 10 φυτών με τροφοδοσία από δοχείο νερού*

29€

ΚΩΔΙΚΟΣ:
69396

* Ενδείκνυται για τις περιπτώσεις που έχετε λίγα μικρά φυτά (έως 10) και, προς αποφυγή κινδύνου τυχόν διαρροής νερού, δεν θέλετε να συνδέσετε έναν κλασικό προγραμματιστή σε βρύση του δικτύου σας.

Περιλαμβάνει:

- 10 ρυθμιζόμενοι σταλακτές
- 10 διακλαδωτές
- 1 ρυθμιστή πίεσης
- 1 φίλτρο
- 1 αντλία
- 1 προγραμματιστή ποτίσματος
- 10 σπρίγματα
- 1 σωλήνα 10m x 1/4"

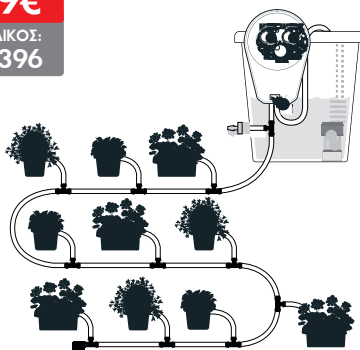

Λειτουργεί με 3 μπαταρίες AA (δεν περιλαμβάνονται στην τιμή)

Στις αναγραφόμενες προτεινόμενες τιμές συμπεριλαμβάνεται Φ.Π.Α. Για το κόστος μεταφορικών, συναρμολόγησης ή εγκατάστασης (όταν απαιτείται) αλλά και για το χρόνο διαθεσιμότητας του προϊόντος στο χώρο του καταστήματος, επικοινωνείτε με το κατάστημα.

ECO

• Για ελαφριά χρήση



ΚΩΔΙΚΟΣ	Ø (mm)	ΜΗΚΟΣ	ΤΙΜΗ
69350	1,30	15 m	1,00 €
69351	1,65	15 m	1,30 €
69352	2,00	15 m	1,50 €



ROUND "PRO"

• Επαγγελματική σειρά



ΚΩΔΙΚΟΣ	Ø (mm)	ΜΗΚΟΣ	ΤΙΜΗ
69357	2,40	15 m	2,30 €
69359	3,00	15 m	3,20 €
69360	2,40	86 (450gr)	7,80 €
69362	3,00	55 (450gr)	7,80 €
69363	3,50	40 (450gr)	7,80 €
69364	4,00	31 (450gr)	9,00 €



SQUARE "D-CUT"

• Τετράγωνη με ενισχυμένο πυρήνα
• Υψηλής ποιότητας πρώτες ύλες
• Ανθεκτική, μεγάλης αντοχής για υψηλές αποδόσεις



ΚΩΔΙΚΟΣ	Ø (mm)	ΜΗΚΟΣ	ΤΙΜΗ
69325	3,00	15 m	3,30 €
69326	3,00	50 (450gr)	10,00 €
69327	3,50	37 (450gr)	10,00 €
69328	4,00	27 (450gr)	10,00 €
69331	4,00	85 (1,35kg)	30,00 €



TWIST "PRO SILENT"

• Ελικοειδής (στριφτή) • Χαμηλού θορύβου • Για επαγγελματική χρήση



ΚΩΔΙΚΟΣ	Ø (mm)	ΜΗΚΟΣ	ΤΙΜΗ
69372	2,40	15 m	1,90 €
69374	3,00	15 m	2,60 €
69375	2,40	102 (450gr)	11,00 €
69377	3,00	71 (450gr)	11,00 €
69378	3,50	49 (450gr)	11,00 €
69379	4,00	37 (450gr)	11,00 €
69371	4,00	114 (1,35kg)	34,00 €



TWIST "D- TWIST"

• Τετράγωνη ελικοειδής • Με ενισχυμένο πυρήνα • Χαμηλού θορύβου • Για επαγγελματική χρήση και μεγάλη απόδοση κοπής



ΚΩΔΙΚΟΣ	Ø (mm)	ΜΗΚΟΣ	ΤΙΜΗ
69343	3,00	15 m	3,00 €
69344	3,00	72 (450gr)	11,00 €
69345	3,50	57 (450gr)	11,00 €
69346	4,00	47 (450gr)	11,00 €
69349	4,00	140 (1,35kg)	33,00 €



TWIST "TRI-TWIST"

• Ελικοειδής (στριφτή) με ενισχυμένο πυρήνα
• Χαμηλού θορύβου
• Ιδιαίτερα ανθεκτική



ΚΩΔΙΚΟΣ	Ø (mm)	ΜΗΚΟΣ	ΤΙΜΗ
69353	3,00	50m (450gr)	15,50 €
69354	3,50	36m (450gr)	15,50 €
69355	4,00	28m (450gr)	15,50 €



SQUARE "ALU"

• Τετράγωνη αλουμίνιο
• Ενισχυμένη με αλουμίνιο για ακόμη μεγαλύτερη απόδοση και διάρκεια ζωής



ΚΩΔΙΚΟΣ	Ø (mm)	ΜΗΚΟΣ	ΤΙΜΗ
69335	3,00	15 m	3,90 €
69336	3,00	51 (450gr)	12,00 €
69337	3,50	38 (450gr)	12,00 €
69338	4,00	29 (450gr)	12,00 €



SAW LINE

• Πριονωτό σχήμα χωρίς πυρήνα
• Χαμηλού θορύβου
• Ιδιαίτερα ανθεκτική



ΚΩΔΙΚΟΣ	Ø (mm)	ΜΗΚΟΣ	ΤΙΜΗ
693404	4,00	27 (450gr)	17,00 €



SAW



Σε τεμάχια των 42 cm

ΚΩΔΙΚΟΣ	Ø (mm)	ΜΗΚΟΣ	ΤΙΜΗ
693410	3,50	20x0,42m	6,00 €

SQUARE "D-CUT"



Σε τεμάχια των 42 cm

ΚΩΔΙΚΟΣ	Ø (mm)	ΜΗΚΟΣ	ΤΙΜΗ
69333	3,50	20x0,42m	5,50 €
69334	4,00	15x0,42m	5,00 €

ΔΙΣΚΟΙ ΘΑΜΝΟΚΟΠΤΙΚΩΝ

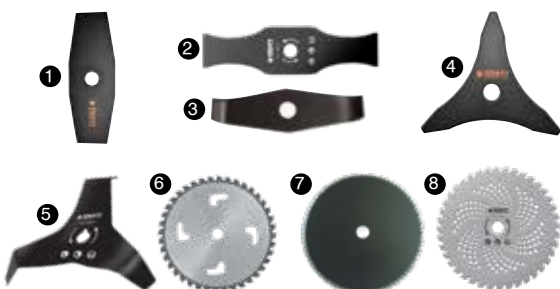

	ΚΩΔΙΚΟΣ	ΔΙΑΜΕΤ.	ΔΟΝΤΙΑ	ΤΡΥΠΑ	ΠΑΧΟΣ	ΤΙΜΗ
1	69387	255 mm	2	25,4 mm	1,6 mm	2,80 €
2	693419(*)	NEO 305 mm	2	25,4 mm	1,6 mm	4,20 €
3	69389(**)	305 mm	2	25,4 mm	3,0 mm	5,00 €
4	69390	255 mm	3	25,4 mm	3,0 mm	5,50 €
4	69391	300 mm	3	25,4 mm	3,0 mm	6,00 €
5	693418(*)	NEO 305 mm	3	25,4 mm	3,0 mm	10,50 €
6	69395	255 mm	40	25,4 mm	1,6 mm	10,00 €
7	69394	255 mm	80	25,4 mm	1,8 mm	5,80 €
8	693417(*)	NEO 255 mm	80	25,4 mm	1,8 mm	6,50 €

(*) Οι κωδικοί αναμένονται από 12/6/2026

(**) Ο κωδικός αναμένεται από 19/6/2026

UNIVERSAL FIX LINE
4 ΕΞΟΔΩΝ
(ΧΩΡΙΣ ΚΛΕΙΔΙ)



9,00€ ΚΩΔΙΚΟΣ:
693412

UNIVERSAL FIX LINE



7,50€ ΚΩΔΙΚΟΣ:
69382

UNIVERSAL FIX LINE
ΑΛΟΥΜΙΝΙΟΥ



8,50€ ΚΩΔΙΚΟΣ:
69381

UNIVERSAL SIDE FIX
ΑΛΟΥΜΙΝΙΟΥ



9,50€ ΚΩΔΙΚΟΣ:
69400

NEO

ΣΩΜΑ ΑΛΟΥΜΙΝΙΟΥ
4 ΕΞΟΔΩΝ UNIVERSAL



14€ ΚΩΔΙΚΟΣ:
69398

✓ ΑΥΤΟΜΑΤΗ
✓ ΜΕ 4 ΠΡΟΣΑΡΜΟΓΕΙΣ
M10x1,25F • M10x1,5F
• M12x1,5F • M12x1,75F



12€ ΚΩΔΙΚΟΣ:
69376

NEO

✓ ΑΥΤΟΜΑΤΗ
(γέμισμα χωρίς άνοιγμα)
✓ EASY OPEN PRO ΜΕ
ΣΠΕΙΡΩΜΑ M10x1,25F



18€ ΚΩΔΙΚΟΣ:
693414

HEAVY DUTY

ΠΡΟΣΤΑΤΕΥΤΙΚΑ ΚΕΦΑΛΗΣ

ΠΡΟΣΩΠΙΔΑ ΠΡΟΣΤΑΣΙΑΣ
ΜΕ ΣΥΡΜΑΤΙΝΗ ΣΙΤΑ



- Προσωπίδα μεγάλης διάστασης (385x195 mm)
- Με συρματινή σίτα για μεγαλύτερη αντοχή
- Με 5 θέσεις ρύθμισης της προσωπίδας μπρος-πίσω (20mm)

6,5€ ΚΩΔΙΚΟΣ:
730100

ΠΡΟΣΩΠΙΔΑ ΠΡΟΣΤΑΣΙΑΣ ΔΙΑΦΑΝΗ
POLYCARBONATE ΕΝΙΣΧΥΜΕΝΗ



- Προσωπίδα μεγάλης διάστασης (400x200 mm)
- Διάφανη προσωπίδα με φωτεινή διαπερατότητα 90%
- Με 5 θέσεις ρύθμισης της προσωπίδας μπρος-πίσω (20mm)

8,5€ ΚΩΔΙΚΟΣ:
730101

ΚΡΑΝΟΣ ΠΡΟΣΤΑΣΙΑΣ
ΑΕΡΙΖΟΜΕΝΟ ΜΕ ΩΤΟΑΣΠΙΔΕΣ
ΚΑΙ ΣΙΤΑ



- Προσωπίδα μεγάλης διάστασης (385x195 mm) με συρματινή σίτα για μεγαλύτερη αντοχή
- Ωτοασπίδες με ηχομόνωση SNR 30dB
- Με 3 θέσεις ρύθμισης της προσωπίδας μπρος-πίσω (25mm)

29€ ΚΩΔΙΚΟΣ:
730102

ΩΤΟΑΣΠΙΔΕΣ SNR 24,4 DB

- Κέλυφος από ABS
- Μεγάλα μαξιλαράκια



6€ ΚΩΔΙΚΟΣ:
730103

ΩΤΟΑΣΠΙΔΕΣ SNR 27 DB

- Κέλυφος από ABS
- Μεγάλα μαξιλαράκια
- Με μηχανισμό αναδίπλωσης για φύλαξη



10€ ΚΩΔΙΚΟΣ:
730104

ΕΞΑΡΤΗΣΗ ΔΙΠΛΗ W09 ΘΑΜΝΟΚΟΠΤΙΚΩΝ

- Η εξάρτηση προσφέρει άνεση κατανέμοντας το φορτίο σε μεγάλη επιφάνεια
- Διαθέτει φαρδύ αεριζόμενο έλασμα πλάτης και φαρδείς ιμάντες ώμων, για μείωση της καταπόνησης των ώμων και του γοφού.
- Η επένδυση γοφών μπορεί να προσαρμοστεί ανάλογα με το μηχάνημά σας και τις διαστάσεις σας
- Ο μηχανισμός γρήγορης απελευθέρωσης βοηθάει στο να αφαιρέσετε το θαμνοκοπτικό από την εξάρτηση γρήγορα, εύκολα και με ασφάλεια, ιδιαίτερα σε περίπτωση έκτακτης ανάγκης

NEO



19€ ΚΩΔΙΚΟΣ:
692261



ΦΠΑ 13%

145€ ΚΩΔΙΚΟΣ: 691090

- Δίχρονος κινητήρας 52cc
- Πλάτος εργασίας 30 cm
- 1 ταχύτητα εμπρός
- Αριθμός μαχαιριών 8+8 (2+2 σειρές)
- Μετάδοση κίνησης με κορώνα - πνίο
- Τροχοί μεταφοράς
- Βάρος Κ/Μ: 15,7 / 16,7 kg



ΦΠΑ 13%

375€ ΚΩΔΙΚΟΣ: 691150

- Τετράχρονος κινητήρας 212cc
- Ταχύτητες 1 εμπρός & 1 όπισθεν
- Πλάτος εργασίας 82 cm
- Αριθμός μαχαιριών 12+12 (3+3 σειρές μαχαιριών συν πλαινός δίσκος)
- Μετάδοση κίνησης με ιμάντα
- Τροχός μεταφοράς
- Βάρος (Κ/Μ): 49/51,5 kg



BENZINOKΙΝΗΤΟ ΣΚΑΠΤΙΚΟ ΜΕ ΣΑΣΜΑΝ



BENZINOKΙΝΗΤΟ ΣΚΑΠΤΙΚΟ ΜΕ ΣΑΣΜΑΝ & ΚΟΡΩΝΑ - ΠΗΝΙΟ



ΦΠΑ 13%

479€ ΚΩΔΙΚΟΣ: 691006

- Κινητήρας τετράχρονος αερόψυκτος 208cc με φίλτρο αέρα σε λουτρό λαδιού • 3 ταχύτητες (2 εμπρός - 1 πίσω)
- Αριθμός μαχαιριών: 12+12 (3+3 σειρές)
- Πλάτος εργασίας 90 cm
- Με κιβώτιο ταχυτήτων & μετάδοση κίνησης ιμάντας + ταμπακιέρα
- Πλήρως ρυθμιζόμενο τιμόνι (πάνω-κάτω, δεξιά-αριστερά)
- 2 τροχοί: Ø40cm & 1 τροχός μπροστά
- Βάρος (Κ/Μ): 76/ 82 kg



Με κιβώτιο ταχυτήτων και μετάδοση κίνησης ιμάντας + ταμπακιέρα



Με πλήρες σετ μαχαιριών και ρόδες μεταφοράς Ø 40cm

ΦΠΑ 13%

549€ ΚΩΔΙΚΟΣ: 691077

- Κινητήρας τετράχρονος αερόψυκτος 208cc με φίλτρο αέρα σε λουτρό λαδιού • 3 ταχύτητες (2 εμπρός - 1 πίσω)
- Αριθμός μαχαιριών: 12+12 (3+3 σειρές)
- Πλάτος εργασίας 100 cm
- Με κιβώτιο ταχυτήτων & μετάδοση κίνησης με κορώνα - πνίο
- Πλήρως ρυθμιζόμενο τιμόνι (πάνω-κάτω, δεξιά-αριστερά)
- 2 τροχοί: Ø40cm
- Βάρος (Κ/Μ): 89/ 99 kg



Με κιβώτιο ταχυτήτων και μετάδοση κίνησης με κορώνα - πνίο



Με πλήρες σετ μαχαιριών και ρόδες μεταφοράς Ø 40cm

ΜΟΤΟΚΑΛΛΙΕΡΓΗΤΗΣ (ΒΕΝΖΙΝΟΚΙΝΗΤΟ ΣΚΑΠΤΙΚΟ)



ΦΠΑ 13%

590€

ΚΩΔΙΚΟΣ:
691094

- Τετράχρονος κινητήρας 212cc
- Πλάτος εργασίας 480 mm
- Βάθος εργασίας 175-350 mm
- Ταχύτητες 1 εμπρός & 1 όπισθεν
- Αριθμός μαχαιριών 6+6 (2+2 σειρές)
- Μετάδοση κίνησης με γρανάζια τόσο στους τροχούς όσο και στη φρέζα
- Οδηγός ρύθμισης βάθους εργασίας
- Βάρος (Κ/Μ): 70/78 kg



ΠΕΤΡΕΛΛΙΟΚΙΝΗΤΟ (DIESEL) ΣΚΑΠΤΙΚΟ



ΦΠΑ 13%

1090€

ΚΩΔΙΚΟΣ:
691088

- Κινητήρας Diesel 418cc
- Με μίξα & μπαταρία
- 3 ταχύτητες (2 εμπρός & 1 όπισθεν)
- Πλάτος εργασίας 135 cm
- Πλήρως ρυθμιζόμενο τιμόνι (πάνω-κάτω, δεξιά-αριστερά)
- Αριθμός μαχαιριών 20+20 (5+5 σειρές)
- Με κιβώτιο ταχυτήτων και μετάδοση κίνησης με κορώνα - πνίω
- Ρόδες μεταφοράς
- Βάρος (Κ/Μ): 175/185 kg



Diesel

- Μίξα & μπαταρία
- Με κιβώτιο ταχυτήτων και μετάδοση κίνησης με κορώνα - πνίω



Με πλήρες σετ μαχαιριών και ρόδες μεταφοράς Ø 40cm

ΗΛΕΚΤΡΙΚΑ ΣΚΑΠΤΙΚΑ



**1500
Watt**

ΦΠΑ 13%

135€

ΚΩΔΙΚΟΣ:
691148

- 1500 Watt
- 400 mm πλάτος εργασίας
- Αριθμός μαχαιριών 12+12 (3+3 σειρές)
- Βάρος: 11,4 kg



**1800
Watt**

ΦΠΑ 13%

155€

ΚΩΔΙΚΟΣ:
691176

Αναμένεται
από
25/5/2026

- 1800 Watt
- 450 mm πλάτος εργασίας
- Αριθμός μαχαιριών 12+12 (3+3 σειρές)
- Βάρος: 10,3 kg

NEO



Στις αναγραφόμενες προτεινόμενες τιμές συμπεριλαμβάνεται Φ.Π.Α. Για το κόστος μεταφορικών, συναρμολόγησης ή εγκατάστασης (όταν απαιτείται) αλλά και για το χρόνο διαθεσιμότητας του προϊόντος στο χώρο του καταστήματος, επικοινωνείτε με το κατάστημα.

ΑΝΟΙΞΗ 2026

UNIMAG 123

BENZINOKINΗΤΑ ΨΕΚΑΣΤΙΚΑ ΣΥΓΚΡΟΤΗΜΑΤΑ

ΦΠΑ 13%

115€ ΚΩΔΙΚΟΣ: 691047



Κινητήρας:

Δίχρονος αερόψυκτος κινητήρας 25,6 cc

Αντλία ψεκασμού:

Κεφαλή: μηρούτζινη

Πίεση: 15-25 bar

Παροχή: 3-8 Lt/min

Συγκρότημα:

Διαστάσεις: 400x320x360 mm

Βάρος (Κ/Μ): 7,2/11 kg



Περιλαμβάνει:

- Σωλήνα ψεκασμού 20 m
- Αυλό 55 cm
- Σωλήνες αναρρόφησης & επιστροφής
- Φίλτρο αναρρόφησης

ΦΠΑ 13%

229€ ΚΩΔΙΚΟΣ: 691048

Ψεκαστικό συγκρότημα με μετάδοση κίνησης μέσω γραναζωτού μειωτήρα (χωρίς ιμάντα)



Κινητήρας:

Τετράχρονος κινητήρας 196 cc

Αντλία ψεκασμού:

Ανοξείδωτα έμβολα

Στροφές: 800-1200 rpm

Πίεση: έως 40 bar (ρυθμιζόμενη)

Παροχή: 14-25 Lt/min (ρυθμιζόμενη)

Ονομαστική Παροχή: 15,7 Lt/min στα 40 bar

Συγκρότημα:

Διαστάσεις: 575x395x435 mm

Βάρος (Κ/Μ): 25/27 kg



Περιλαμβάνει:

- Σωλήνες αναρρόφησης & επιστροφής
 - Φίλτρο αναρρόφησης
 - Αντιδονητικά πέλματα
- (Δεν περιλαμβάνει σωλήνα ψεκασμού & αυλό)

ΑΝΤΛΙΕΣ ΨΕΚΑΣΤΙΚΟΥ



75€ ΚΩΔΙΚΟΣ: 691097

129€ ΚΩΔΙΚΟΣ: 691050

105€ ΚΩΔΙΚΟΣ: 691049



ΚΩΔΙΚΟΣ	691097	691049	691050
ΣΤΡΟΦΕΣ (rpm)	800 - 1200	800 - 1200	800 - 1200
ΠΙΕΣΗ (bar)	21 - 45	21 - 45	21 - 40
ΠΑΡΟΧΗ (Lt/min)	14 - 22	30 - 45	14 - 25
ΔΙΑΣΤ. ΣΥΣΚ. (mm)	360 x 290 x 315	400 x 315 x 370	355 x 305 x 360
ΒΑΡΟΣ (Κ/Μ) (kg)	8 / 9	10 / 11	7 / 9

Περιλαμβάνουν:

- Αεροκώδωνα
- Μανόμετρο γλυκερίνης
- Τροχαλία και Βάσεις στήριξης μόνο για κωδικούς 691097 και 691049
- Σωλήνες αναρρόφησης & επιστροφής
- Φίλτρο αναρρόφησης

ΣΩΛΗΝΕΣ ΨΕΚΑΣΜΟΥ



41€ ΚΩΔΙΚΟΣ: 621263

50mt

82€ ΚΩΔΙΚΟΣ: 621264

100mt

- Ø 8,5 mm / 200 bar BP
- με ρακόρ εισόδου θηλυκό 1/4" και περιστρεφόμενο ρακόρ εξόδου αρσενικό



ΑΥΛΟΙ ΨΕΚΑΣΜΟΥ



Αυλός ψεκασμού 60cm παπτός

17€ ΚΩΔΙΚΟΣ: 621272

με 1 μπεκ (1,5 mm)

Αυλός ψεκασμού Turbo με λαβή αλουμινίου

35€ ΚΩΔΙΚΟΣ: 621273

με 4 μπεκ (1,1,5/2/2,5 mm)

Αυλός ψεκασμού Turbo 2 χειρολαβών

35€ ΚΩΔΙΚΟΣ: 621274

με 3 μπεκ (1,5/2,3/3 mm)



ΨΕΚΑΣΤΗΡΕΣ ΠΡΟΠΙΕΣΗΣ



2,0 Lt.

4€

ΚΩΔΙΚΟΣ: 621223

5,0 Lt.

11€

ΚΩΔΙΚΟΣ: 621219

8,0 Lt.

13€

ΚΩΔΙΚΟΣ: 621220

16 Lt.

22€

ΚΩΔΙΚΟΣ: 621217

- Αντλία υψηλής απόδοσης με μεγάλο θάλαμο αέρα
- Μεγάλο άνοιγμα πλήρωσης με φίλτρο
- Εύκολη συντήρηση και καθαρισμός
- Χρήση για δεξιόχειρες ή αριστερόχειρες

ΒΕΝΖΙΝΟΚΙΝΗΤΟΣ ΨΕΚΑΣΤΗΡΑΣ ΠΛΑΤΗΣ



ΦΠΑ 13%
129€ ΚΩΔΙΚΟΣ:
691046

- **Κινητήρας:** Δίχρονος αερόψυκτος κινητήρας 25,6 cc
- **Αντλία ψεκασμού:** Κεφαλή: μπρούτζινη Πίεση: 15-25 bar Παροχή: 3-8 Lt/min
- Δοχείο: 25 Lt.
- Διαστάσεις: 410x340x650 mm
- Βάρος (Κ/Μ): 10/11 kg

Συνοδεύεται με: ρυθμιζόμενο αυλό 85cm με ορειχάλκινη κεφαλή, διαιρούμενο αυλό 3 σταθερών - μη ρυθμιζόμενων μπεκ μήκους 135cm με προέκταση (75cm χωρίς) και σωλήνα ψεκασμού 120cm.

ΒΕΝΖΙΝΟΚΙΝΗΤΟΣ ΝΕΦΕΛΟΨΕΚΑΣΤΗΡΑΣ

Νεφελοψεκαστήρας - Θειωτήρας



ΦΠΑ 13%
129€ ΚΩΔΙΚΟΣ:
691161



- **Κινητήρας 43 cc**
- Παροχή υγρού μίγματος 4 Lt/min
- Εμβέλεια ψεκασμού έως 13 m (οριζόντια)
- Παροχή σκόνης 6 kg/min
- Δοχείο: 14 Lt
- Βάρος (Κ/Μ): 10,7/13,2 kg



ΨΕΚΑΣΤΗΡΑΣ ΜΠΑΤΑΡΙΑΣ 12V - 8Ah



ΦΠΑ 13%
45€ ΚΩΔΙΚΟΣ:
621226



Μπαταρία 12Volt/8Ah

16lt



- Μπαταρία 12V - 8Ah
- Ενισχυμένος τηλεσκοπικός αυλός ψεκασμού 80-120 cm (με τη λαβή) και μήκος σωλήνα 1,4 m
- Ενισχυμένος και ρυθμιζόμενος ιμάντας ανάρτησης
- Μέγιστη πίεση: 4 bar
- Μέγιστη παροχή: Ρυθμιζόμενη έως 3,6 Lt/min
- Δοχείο: 16 Lt.
- Ένδειξη μπαταρίας
- Συνοδεύεται με 4 μπεκ για διάφορες εφαρμογές ψεκασμού και φορτιστή μπαταρίας
- Βάρος Κ/Μ: 5,3/6,0 kg

ΨΕΚΑΣΤΗΡΑΣ ΜΠΑΤΑΡΙΑΣ & ΠΡΟΠΙΕΣΕΩΣ



ΦΠΑ 13%
59€ ΚΩΔΙΚΟΣ:
621227



Μπαταρία 12Volt/8Ah

16lt

2in1



- 2 λειτουργιών (λειτουργεί είτε χειροκίνητα είτε με την επαναφορτιζόμενη μπαταρία)
- Μπαταρία 12V - 8Ah
- Ενισχυμένος τηλεσκοπικός αυλός ψεκασμού 80-120 cm (με τη λαβή) και μήκος σωλήνα 1,5 m
- Ενισχυμένος και ρυθμιζόμενος ιμάντας ανάρτησης
- Μέγιστη πίεση: 1,5 έως 4 bar
- Μέγιστη παροχή: Ρυθμιζόμενη έως 3,6 Lt/min
- Δοχείο: 16 Lt.
- Ένδειξη μπαταρίας
- Συνοδεύεται με 4 μπεκ για διάφορες εφαρμογές ψεκασμού και φορτιστή μπαταρίας
- Βάρος Κ/Μ: 6,2/6,9 kg

ΨΕΚΑΣΤΗΡΑΣ ΜΠΑΤΑΡΙΑΣ ΛΙΘΙΟΥ



ΦΠΑ 13%
69€ ΚΩΔΙΚΟΣ:
621222



Μπαταρία Λιθίου (Li-ion) 12Volt/8Ah

18lt



- Μπαταρία Li-ion 12V - 8Ah
- Τηλεσκοπικός αυλός ψεκασμού μήκους 80-120 cm με λαβή
- Ενισχυμένος και ρυθμιζόμενος ιμάντας ανάρτησης
- Μέγιστη πίεση: 4,5 bar
- Μέγιστη παροχή Ρυθμιζόμενη έως 3,6 Lt/min
- Δοχείο: 18 Lt.
- Προστατευτικό μαξιλαράκι πλάτης
- Ένδειξη μπαταρίας
- Αντλία με πιεσοστάτη - (TOTAL STOP)
- Περιλαμβάνει 4 μπεκ και φορτιστή
- Βάρος Κ/Μ: 4,5/5 kg

ΨΕΚΑΣΤΙΚΟ ΜΠΑΤΑΡΙΑΣ

ΦΠΑ 13%
69€ ΚΩΔΙΚΟΣ:
621224

- Με διπλή αντλία
- Με μπαταρία 12V - 12Ah SLA Sealed Lead Acid
- Παροχή (max.): 8 Lt/min
- Πίεση (max.): 8 bar

- Περιλαμβάνει:
- Σωλήνα ψεκασμού 20 m,
 - Αυλό 40 cm
 - Σωλήνα αναρρόφησης 2m με φίλτρο



Στις αναγραφόμενες προτεινόμενες τιμές συμπεριλαμβάνεται Φ.Π.Α. Για το κόστος μεταφορικών, συναρμολόγησης ή εγκατάστασης (όταν απαιτείται) αλλά και για το χρόνο διαθεσιμότητας του προϊόντος στο χώρο του καταστήματος, επικοινωνείτε με το κατάστημα.

ΑΝΟΙΞΗ 2026

UNIMAG 125



FIRST ONE
BASIC
S1P

64€

FIRST RANGE - EVO FIRST ONE ADV BASIC S1P PU BI-D SRC

- Παπούτσια ασφαλείας S1P με δέρμα σουέι και mesh • Εσωτερική αντιδιαρτητική υφασμάτινη σόλα • Προστασία δακτύλων από συνθετικό υλικό (composite)
- Αντιμαγνητικά, αντιολισθητικά (κατηγορίας SRC), ανθεκτικά στους υδρογονάνθρακες, αντιστατικά • Διπλά κορδόνια διαφορετικού χρώματος • Εξωτερική σόλα από PU διπλής πυκνότητας (BI-D) • Νέος ανατομικός και ελαφρύς πάτος "MAX COMFORT" κυμλωτής σχεδίασης για άνεση και αερισμό του πέλματος



ΚΩΔΙΚΟΣ	Size
710968	40
710969	41
710970	42
710971	43
710972	44
710973	45
710974	46



FIRST ONE
ADV-EVO HIGH
S3

85€

FIRST ONE ADV-EVO HIGH S3 PU-PU SRC

- Δερμάτινα μποτάκια ασφαλείας S3 • Εσωτερική αντιδιαρτητική υφασμάτινη σόλα
- Προστασία δακτύλων από συνθετικό υλικό (composite) • Επιπλέον προστασία σε φτέρνα και δάκτυλα καθώς επίσης (εσωτερικά) και δικτυωτό ύφασμα στον αστράγαλο για μεγαλύτερη άνεση • Αντιμαγνητικά, αντιολισθητικά (κατηγορίας SRC), ανθεκτικά στους υδρογονάνθρακες, αντιστατικά • Διπλά κορδόνια διαφορετικού χρώματος • Εξωτερική σόλα από PU διπλής πυκνότητας (PU-PU) • Νέος ανατομικός και ελαφρύς πάτος "MAX COMFORT" κυμλωτής σχεδίασης για άνεση και αερισμό του πέλματος



ΚΩΔΙΚΟΣ	Size
711050	40
711051	41
711052	42
711053	43
711054	44
711055	45
711056	46



FIRST ONE
TITAN
S3

99€

FIRST ONE ADV TITAN S3 PU-PU SRC D-UMBRETEX

- Δερμάτινα ψηλά μποτάκια ασφαλείας S3, (αδιαβροχοποιημένα, επενδεδυμένα εσωτερικά με μεμβράνη τεχνολογίας D-UMBRETEX) • Εσωτερική αντιδιαρτητική υφασμάτινη σόλα
- Προστασία δακτύλων από συνθετικό υλικό (composite) • Επιπλέον προστασία σε φτέρνα και δάκτυλα καθώς επίσης (εσωτερικά) και δικτυωτό ύφασμα στον αστράγαλο για μεγαλύτερη άνεση • Αντιμαγνητικά, αντιολισθητικά (κατηγορίας SRC), ανθεκτικά στους υδρογονάνθρακες, αντιστατικά • Διπλά κορδόνια διαφορετικού χρώματος • Εξωτερική σόλα από PU διπλής πυκνότητας (PU-PU) • Νέος ανατομικός και ελαφρύς πάτος "MAX COMFORT" κυμλωτής σχεδίασης για άνεση και αερισμό του πέλματος



ΚΩΔΙΚΟΣ	Size
710959	40
710960	41
710961	42
710962	43
710963	44
710964	45
710965	46



MATT
S3

83€

MATT BLACK SRL S3 ESD

- Ελαφριά παπούτσια ασφαλείας S3 με σπορ σχεδίαση, πολύ άνετα και εύκαμπτα • Κατασκευασμένα από TPU και μικροίνες • Αντιολισθητικά, αντιμαγνητικά υδροαπωθητικά και αντιστατικά • Προστατευτικό δακτύλων από fiberglass • Εξωτερικές ενισχύσεις από TPU κατά της φθοράς στη φτέρνα και στα δάκτυλα • Σόλα από PU μονής πυκνότητας και πάτο από αφρό και ελαστικό υλικό μνήμης για άνεση και απορρόφηση των κραδασμών στο πέλμα • Εσωτερική αντιδιαρτητική υφασμάτινη σόλα



ΚΩΔΙΚΟΣ	Size
711030	40
711031	41
711032	42
711033	43
711034	44
711035	45
711036	46



Rotating Closure System

MATT
S3

95€

MATT NAVY SRL S3 ESD

- Με περιστρεφόμενο μηχανισμό δεσίματος χωρίς κορδόνια • Ελαφριά παπούτσια ασφαλείας S3 με σπορ σχεδίαση, πολύ άνετα και εύκαμπτα • Κατασκευασμένα από TPU και μικροίνες • Αντιολισθητικά, αντιμαγνητικά υδροαπωθητικά και αντιστατικά • Προστατευτικό δακτύλων από fiberglass • Εξωτερικές ενισχύσεις από TPU κατά της φθοράς στη φτέρνα και στα δάκτυλα • Σόλα από PU μονής πυκνότητας και πάτο από αφρό και ελαστικό υλικό μνήμης για άνεση και απορρόφηση των κραδασμών στο πέλμα • Εσωτερική αντιδιαρτητική υφασμάτινη σόλα



ΚΩΔΙΚΟΣ	Size
711040	40
711041	41
711042	42
711043	43
711044	44
711045	45
711046	46



T-MAXS
S1P

89€

T-MAX S1P E.V.A.rubber SRC HRO

- Προστασία δακτύλων από fiberglass, εσωτερική αντιδιαρτητική υφασμάτινη σόλα • Χωρίς μέταλλο
- Εξωτερική σόλα E.V.A + καουτσούκ, HRO (ανθεκτικό έως 300°C) • Ανθεκτικό στους υδρογονάνθρακες • Αντιστατικό, απορρόφηση κραδασμών και SRC • Ελαφρύ, άνετο και εύκαμπτο
- Πλέξη-FLY: Avant-garde ύφασμα χαμηλών περιβαλλοντικών εκπομπών άνθρακα φιλικό, ελαφρύ, αναπνεύσιμο με μεγάλη διαπερατότητα αέρα, προσφέρει στήριξη και ελαστικότητα.
- Η πλέξη Fly αποτελείται από ελαφριά αλλά ισχυρά νήματα, που έχουν πυκνή σταυρωτή ύφανση αποτελώντας ένα μονοκόμματο άνω μέρος, ασφαλιζοντας το πόδι στην πλατφόρμα του παπουτσιού • Σόλα: γραμμή Doha



ΜΕΓΕΘΟΣ	ΜΑΥΡΟ	ΜΠΛΕ
40	710977	710986
41	710978	710987
42	710979	710988
43	710980	710989
44	710981	710990
45	710982	710991
46	710983	710992

- > FLY-KNIT+TPU
- > E.V.A. rubber
- > HRO (300°C)



suede leather + mesh

ARROW S3

99€

suede leather + mesh

FLYING ARROW LINE SRC S3 E.V.A. HRO

- Ελαφριά παπούτσια ασφαλείας S3 με νέο design
- Αντιολισθητικά, αντιμαγνητικά, ανθεκτικά στους υδρογονάνθρακες και αντιστατικά
- Προστατευτικό δακτύλων από συνθετικό υλικό (composite)
- Εσωτερική αντιδιαρρηκτική υφασμάτινη σόλα
- Προστασία πέλματος HRO (300°C)
- Ελαστική, E.V.A. σόλα



ΜΕΓΕΘΟΣ	ΜΠΛΕ	ΓΚΡΙ
40	710851	710843
41	710852	710844
42	710853	710845
43	710854	710846
44	710855	710847
45	710856	710848
46	710857	710849

ARROW AIB S3

115€

FLYING ARROW AIB LINE SRC O2 E.V.A. HRO

- Δερμάτινα παπούτσια ασφαλείας S3, αδιάβροχα τεχνολογίας D-UMBRETEX: μεμβράνη με μικροπόρους που καθιστά το παπούτσι αδιάβροχο αλλά ταυτόχρονα αφήνει το πόδι να αναπνέει διατηρώντας το πάντα στεγνό
- Άνετο, με ειδικό κυψελωτό αναπνευστικό πάτο MAX COMFORT για απορρόφηση κραδασμών
- Διπλή σόλα E.V.A. + HRO υψηλής αντοχής σε θερμοκρασία (μέχρι 300°C), ανθεκτική σε υδρογονάνθρακες, αντιολισθητική, αντιστατική
- Με νέο σχεδιασμό πέλματος "MAX GRIP"



ΚΩΔΙΚΟΣ	Size
710947	40
710948	41
710949	42
710950	43
710951	44
710952	45
710953	46

STORM S3

105€

STORM

- Suede δέρμα και mesh (μπλε και γκρι χρώμα) ή nubuck δέρμα (μαύρο χρώμα) S3
- Προστασία δακτύλων από fiberglass, εσωτερική αντιδιαρρηκτική υφασμάτινη σόλα
- Υδροαπωθητικό, αντιμαγνητικό, χωρίς μέταλλο, εξωτερική σόλα,
- E.V.A + καουτσούκ, HRO (ανθεκτικό έως 300°C), ανθεκτικό στους υδρογονάνθρακες, αντιστατικό, απορρόφηση κραδασμών και SRC
- Σπορ σχεδιασμός, ελαφρύ, πολύ άνετο και ευέλικτο
- Σόλα: γραμμή Doha



ΜΕΓΕΘΟΣ	ΜΠΛΕ	ΓΚΡΙ	ΜΑΥΡΟ
40	711002	711011	711020
41	711003	711012	711021
42	711004	711013	711022
43	711005	711014	711023
44	711006	711015	711024
45	711007	711016	711025
46	711008	711017	711026
47	-	-	711027
48	-	-	711028

WING SRC

73€

FLYING WING LINE OCCUPATIONAL SRC O2 HRO

- Ελαφριά, άνετα παπούτσια εργασίας, χωρίς ειδικά προστατευτικά εξαρτήματα
- Κατάλληλα για πολύωρη χρήση εξασφαλίζοντας ξεκούραστα πόδια
- Αντιολισθητικά, ανθεκτικά στους υδρογονάνθρακες και αντιστατικά
- Προστασία πέλματος HRO (300°C)
- Ανθεκτικό στο νερό



ΜΕΓΕΘΟΣ	1.ΜΠΛΕ	2.ΓΚΡΙ	3.ΑΝΘΡΑΚΙ	4.ΜΑΥΡΟ
39	710898	710890	710914	710882
40	710899	710891	710915	710883
41	710900	710892	710916	710884
42	710901	710893	710917	710885
43	710902	710894	710918	710886
44	710903	710895	710919	710887
45	710904	710896	710920	710888
46	710905	710897	710921	710889
47	-	710956	-	-
48	-	710957	-	-



1 suede leather



2 suede leather



3 suede leather



4 full leather

WING D-UMBRETEX SRC

85€

FLYING WING LINE OCCUPATIONAL SRC O2 E.V.A. HRO

- Δερμάτινα παπούτσια, αδιάβροχα τεχνολογίας D-UMBRETEX: μεμβράνη με μικροπόρους που καθιστά το παπούτσι αδιάβροχο αλλά ταυτόχρονα αφήνει το πόδι να αναπνέει διατηρώντας το πάντα στεγνό
- Άνετο, με ειδικό κυψελωτό αναπνευστικό πάτο MAX COMFORT για απορρόφηση κραδασμών
- Διπλή σόλα E.V.A. + HRO υψηλής αντοχής σε θερμοκρασία (μέχρι 300°C), ανθεκτική σε υδρογονάνθρακες, αντιολισθητική, αντιστατική

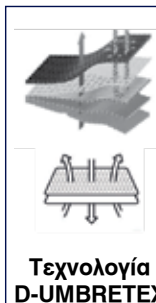

Τεχνολογία D-UMBRETEX

ΚΩΔΙΚΟΣ	Size
710938	39
710939	40
710940	41
710941	42
710942	43
710943	44
710944*	45
710946	46



21€

01 FO SR



- Μποτάκια εργασίας χωρίς προστασία, από δέρμα Buffalo
- Αντιολισθητική (SR) σόλα PU-PU

ΚΩΔΙΚΟΣ	Size
710249(*)	39
710250	40
710251	41
710252	42
710253	43

ΚΩΔΙΚΟΣ	Size
710254	44
710255	45
710256	46
710257	47

(*) Ο κωδικός 710249 αναμένεται από 1/4/2026

ΠΑΠΟΥΤΣΙΑ ΕΡΓΑΣΙΑΣ ΜΕ ΠΡΟΣΤΑΣΙΑ

(πιστοποίηση CE βάσει προτύπου EN ISO 20345:2022)



23€

S3 FO SR

- Υδροαπωθητικά (S3) παπούτσια ασφαλείας από δέρμα Buffalo
- Χαλύβδινο προστατευτικό δακτύλων
- Προστασία πέλματος με ενδιάμεση αντιδιατρητική χαλύβδινη σόλα
- Αντιολισθητική σόλα (SR) πολουρεθάνης διπλής πυκνότητας (PU-PU)

ΚΩΔΙΚΟΣ	Size
710209	40
710210	41
710212	43
710213	44
710215	46



35€

S1P FO SR

- Παπούτσια ασφαλείας (S1P) από δέρμα σουέτ χρώματος γκρι
- Χαλύβδινο προστατευτικό δακτύλων
- Προστασία πέλματος με ενδιάμεση αντιδιατρητική χαλύβδινη σόλα
- Αντιολισθητική σόλα (SR) πολουρεθάνης διπλής πυκνότητας (PU-PU)

ΚΩΔΙΚΟΣ	Size
710217	40
710218	41
710219	42
710220	43
710221	44
710222	45



CE EN ISO 20345:2022



CE EN ISO 20345:2022



24€

S3 FO SR

- Υδροαπωθητικά (S3) μποτάκια ασφαλείας από δέρμα Buffalo
- Χαλύβδινο προστατευτικό δακτύλων
- Προστασία πέλματος με ενδιάμεση αντιδιατρητική χαλύβδινη σόλα
- Αντιολισθητική σόλα (SR) πολουρεθάνης διπλής πυκνότητας (PU-PU)

ΚΩΔΙΚΟΣ	Size
710201	40
710202	41
710203	42
710204	43
710205	44
710206	45
710207	46



36€

S1P FO SR

- Μποτάκια ασφαλείας (S1P) από δέρμα σουέτ χρώματος γκρι
- Χαλύβδινο προστατευτικό δακτύλων
- Προστασία πέλματος με ενδιάμεση αντιδιατρητική χαλύβδινη σόλα
- Αντιολισθητική σόλα (SR) πολουρεθάνης διπλής πυκνότητας (PU-PU)

ΚΩΔΙΚΟΣ	Size
710259	40
710260	41
710261	42
710262	43
710263	44
710264	45
710265	46



CE EN ISO 20345:2022



CE EN ISO 20345:2022

ΑΝΑΤΟΜΙΚΟΙ ΠΑΤΟΙ

ΑΝΚΟ ΤΕΧΝΟΛΟΓΙΑΣ GEL
Κατάλληλοι για όλα τα παπούτσια.



Με ενίσχυση στη φτέρνα για την καλύτερη απορρόφηση των κραδασμών και την πίεση που ασκείται στο πέλμα από την πολύωρη ορθοστασία ή περπάτημα. Με σπές εξαερισμού για τον καλύτερο αερισμό του ποδιού. **No. 42-47** (με οδηγούς για να τους κόψετε στο μέγεθός σας).

11€

ΚΩΔΙΚΟΣ: 710998

MEMORY EFFECT
Κατάλληλοι για όλα τα παπούτσια.



Για μεγαλύτερη απόσβεση κραδασμών και άνεση. Με αντιβακτηριδιακή δράση και μεγάλη αναπνευστικότητα. Διασφαλίζουν άριστη υγιεινή και μηδενικές οσμές.

12€

ΚΩΔΙΚΟΣ: 710996
(No 40- 43)

12€

ΚΩΔΙΚΟΣ: 710997
(No 44- 47)

ΠΑΝΤΕΛΟΝΙ ΕΡΓΑΣΙΑΣ ΓΚΡΙ - ΑΝΘΡΑΚΙ

- 100% Βαμβακερό
- 1σια γραμμή
- 2 ανακλαστικές ταινίες
- Ύφασμα 260g/m²
- 6 τσέπες

19€



Κωδικός	Size
720160	S
720161	M
720162	L
720163	XL
720164	2XL
720165	3XL

ΠΑΝΤΕΛΟΝΙ ΕΡΓΑΣΙΑΣ ΜΠΛΕ - NAVY

- 100% Βαμβακερό
- 1σια γραμμή
- 2 ανακλαστικές ταινίες
- Ύφασμα 260g/m²
- 6 τσέπες

19€



Κωδικός	Size
720166	S
720167	M
720168	L
720169	XL
720170	2XL
720171	3XL

ΠΑΝΤΕΛΟΝΙ ΣΕ ΞΙΑ ΓΡΑΜΗ ΓΚΡΙ - ΑΝΘΡΑΚΙ

- Ύφασμα 230g/m²
- 5 τσέπες

21€



Κωδικός	Size
720130	S
720131	M
720132	L
720133	XL
720134	2XL
720135	3XL

ΠΑΝΤΕΛΟΝΙ ΕΡΓΑΣΙΑΣ STRETCH ΜΠΛΕ- NAVY

- Ελαστικό (Stretch) Slim line
- Ύφασμα 240g/m²
- 6 τσέπες

26€



Κωδικός	Size
720172	S
720173	M
720174	L
720175	XL
720176	2XL
720177	3XL

ΠΑΝΤΕΛΟΝΙ ΕΡΓΑΣΙΑΣ ΜΕ 8 ΤΣΕΠΕΣ ΓΚΡΙ - ΑΝΘΡΑΚΙ

- Ύφασμα 270g/m²
- 8 τσέπες

32€



Κωδικός	Size
720113	M
720114	L
720115	XL
720117	3XL

ΠΑΝΤΕΛΟΝΙ ΕΡΓΑΣΙΑΣ STRETCH ΓΚΡΙ - ΑΝΘΡΑΚΙ

- Ελαστικό (Stretch) Slim line
- Ύφασμα 140g/m²
- 8 τσέπες

39€



Κωδικός	Size
720136	S
720137	M
720138	L
720139	XL
720152	2XL
720153	3XL

ΣΑΛΟΠΕΤΑ ΕΡΓΑΣΙΑΣ ΜΕ 7 ΤΣΕΠΕΣ ΓΚΡΙ - ΑΝΘΡΑΚΙ

- Ύφασμα 240g/m²
- 7 τσέπες

19€



Κωδικός	Size
720146	S
720147	M
720148	L
720149	XL
720150	XXL

ΣΑΛΟΠΕΤΑ ΕΡΓΑΣΙΑΣ ΜΕ 11 ΤΣΕΠΕΣ ΓΚΡΙ - ΑΝΘΡΑΚΙ

- Ύφασμα 270g/m²
- 11 τσέπες

42€



Κωδικός	Size
720118	S
720119	M
720120	L
720121	XL
720122	2XL
720123	3XL

ΓΙΛΕΚΟ ΕΡΓΑΣΙΑΣ ΜΕ 11 ΤΣΕΠΕΣ ΓΚΡΙ - ΑΝΘΡΑΚΙ

- Ύφασμα 270g/m²
- 11 τσέπες

31€



Κωδικός	Size
720125	M
720126	L
720127	XL
720128	2XL
720129	3XL

ΡΟΥΧΑ CASUAL ΙΔΑΝΙΚΑ ΓΙΑ ΚΑΘΗΜΕΡΙΝΗ ΧΡΗΣΗ

ΒΕΡΜΟΥΔΑ STRETCH ΜΠΛΕ ΣΚΟΥΡΟ - NAVY

- Ελαστικό (Stretch) Slim line
- Ύφασμα 240g/m²
- 6 τσέπες

20€



Κωδικός	Size
720154	S
720155	M
720156	L
720157	XL
720158	2XL
720159	3XL

ΦΟΥΤΕΡ ΓΚΡΙ ΑΝΟΙΧΤΟ / ΜΠΛΕ ΣΚΟΥΡΟ NAVY

- Άνετη εφαρμογή
- Ανθεκτικό
- Ύφασμα 280g/m²

14€



Κωδικός	Size	Κωδικός	Size
720178	S	720183	S
720179	M	720184	M
720180	L	720185	L
720181	XL	720186	XL
720182	2XL	720187	2XL

ΖΑΚΕΤΑ ΜΕ ΦΕΡΜΟΥΑΡ ΚΑΙ ΓΙΑΚΑ CADET ΓΚΡΙ ΑΝΟΙΧΤΟ / ΜΠΛΕ ΣΚΟΥΡΟ NAVY

- Άνετη εφαρμογή
- Ανθεκτικό
- Ύφασμα 280g/m²

15€



Κωδικός	Size	Κωδικός	Size
720193	S	720188	S
720194	M	720189	M
720195	L	720190	L
720196	XL	720191	XL
720197	2XL	720192	2XL

ΣΚΑΛΟΣΚΑΜΠΟ ΜΕΤΑΛΛΙΚΑ

BÜLLE
MACHINERY - TOOLS

EU Standard
EN14183



24€ ΚΩΔΙΚΟΣ:
631004



35€ ΚΩΔΙΚΟΣ:
631005

Heavy Duty

EU Standard
EN131



29€ ΚΩΔΙΚΟΣ:
631001



41€ ΚΩΔΙΚΟΣ:
631002

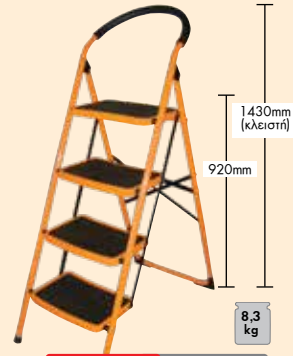

52€ ΚΩΔΙΚΟΣ:
631003

ΣΚΑΛΕΣ ΑΛΟΥΜΙΝΙΟΥ

BÜLLE
MACHINERY - TOOLS

EU Standard
EN131

150 KGS
Maximum load

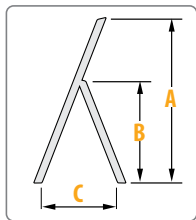

ΚΩΔΙΚΟΣ	ΣΚΑΛΙΑ	A	B	C	D	kg	ΤΙΜΗ
631070	SA 2+1	1220	630	610	380	2,8	44€
631071	SA 3+1	1430	840	720	400	3,15	54€
631072	SA 4+1	1650	1045	820	420	3,58	61€
631073	SA 5+1	1880	1270	970	440	4,29	71€
631074	SA 6+1	2110	1490	1140	460	5,06	83€
631075	SA 7+1	2330	1695	1280	480	5,46	92€

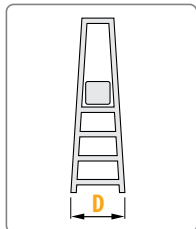

EU Standard
EN131

150 KGS
Maximum load

- Βαρέως τύπου κατασκευή κατάλληλη για συχνή επαγγελματική χρήση.
- Κατασκευασμένη από αλουμίνιο υψηλής ποιότητας και αντοχής.
- Η επιφάνεια των σκαλιών είναι από ειδικά σχεδιασμένο αντιολισθητικό προφίλ αλουμινίου και έχουν μεγαλύτερο πλάτος.
- Αρθρώσεις Βαρέως Τύπου από χυτό αλουμίνιο.
- Κατασκευασμένη κατά τα ισχύοντα Ευρωπαϊκά πρότυπα.

Σειρά PROFESSIONAL

Heavy Duty, για Επαγγελματίες

ΚΩΔΙΚΟΣ	ΣΚΑΛΙΑ	A	B	C	D	kg	ΤΙΜΗ
631086	3+1	1510	900	882	518	7,1	158€
631087	4+1	1745	1135	1039	545	8,1	189€
631088	5+1	1980	1370	1197	570	9,3	205€
631089	6+1	2215	1605	1355	597	10,4	238€
631090	7+1	2450	1840	1513	625	11,6	269€



ΣΚΑΛΕΣ ΔΙΠΛΕΣ ΕΠΕΚΤΕΙΝΟΜΕΝΕΣ

BÜLLE
MACHINERY - TOOLS

EU Standard
EN131

150 KGS
Maximum load



Με βάση - πέλιμα με αντιολισθητικά πατάκια για μεγαλύτερη ευστάθεια

ΚΩΔΙΚΟΣ	ΣΚΑΛΙΑ	A	B	C	kg	ΤΙΜΗ
631110	14 (2x7)	2015	2000	3160	7,2	115€
631111	18 (2x9)	2615	2550	4280	8,7	139€
631112	22 (2x11)	3175	3100	5400	10,4	168€
631113	28 (2x14)	4015	3915	7110	12,8	229€
ΒΑΡΕΩΣ ΤΥΠΟΥ						
631183	18 (2x9)	2590	2480	4010	12,5	208€

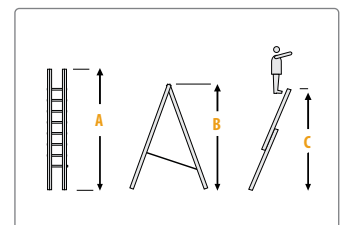

ΣΚΑΛΕΣ ΤΡΙΠΛΕΣ ΕΠΕΚΤΙΝΟΜΕΝΕΣ

BÜLLE
MACHINERY - TOOLS

EU Standard
EN131

150 KGS
Maximum load

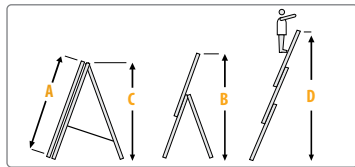

ΚΩΔΙΚΟΣ	ΣΚΑΛΙΑ	A	B	C	D	kg	ΤΙΜΗ
631120	24 (3x8)	2300	3440	2070	4800	12,1	195€
631121	27 (3x9)	2580	3950	2340	5650	13,3	219€
631125	30 (3x10)	2860	4600	2610	6500	14,5	239€
631123	33 (3x11)	3140	5150	2880	7400	15,7	254€
631124	36 (3x12)	3420	5800	3150	8250	16,9	269€

Με βάση - πέλα με αντιολισθητικά πατάκια για μεγαλύτερη ευστάθεια

ΣΚΑΛΕΣ ΠΟΛΥΜΟΡΦΙΚΕΣ

BÜLLE
MACHINERY - TOOLS



Εικονίζεται
ο κωδ.: 631140

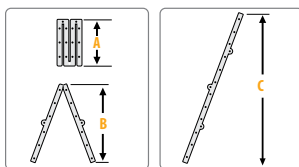

ΚΩΔΙΚΟΣ	ΣΚΑΛΙΑ	A	B	C	kg	ΤΙΜΗ
631140	12 (4x3)	970	1850	3680	10,5	115€
631142	16 (4x4)	1200	2230	4680	14,1	145€

ΟΡΘΙΑΝ ΕΞΟΠΛΙΣΜΟΣ
ΣΕΤ ΠΛΑΤΦΟΡΜΕΣ ΣΚΑΛΑΣ ΠΟΛΛΑΠΛΗΣ ΧΡΗΣΗΣ
ΚΩΔΙΚΟΣ: 631143 ΤΙΜΗ: 24€ ΓΙΑ ΚΩΔ.: 631140
ΚΩΔΙΚΟΣ: 631144 ΤΙΜΗ: 32€ ΓΙΑ ΚΩΔ.: 631142

ΣΚΑΛΕΣ ΑΡΘΡΩΤΕΣ ΕΠΕΚΤΙΝΟΜΕΝΕΣ PROFESSIONAL

BÜLLE
MACHINERY - TOOLS



Εικονίζεται
ο κωδ.: 631146

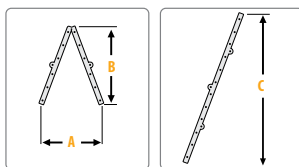

Heavy Duty, για Επαγγελματίες

ΚΩΔΙΚΟΣ	ΣΚΑΛΙΑ	A	B	C	kg	ΤΙΜΗ
631146	12 (4x3)	610/895	1340	2720	9,5	182€
631147	16 (4x4)	755/1080	1825	3730	11,7	209€

ΣΚΑΛΩΣΙΕΣ ΑΛΟΥΜΙΝΙΟΥ

BÜLLE
MACHINERY - TOOLS

255€ ΚΩΔΙΚΟΣ:
631168

ΦΟΡΗΤΗ ΜΙΝΙ ΣΚΑΛΩΣΙΑ /
ΔΙΠΛΗ ΣΚΑΛΑ ΑΛΟΥΜΙΝΙΟΥ
2x6 ΣΚΑΛΙΑ

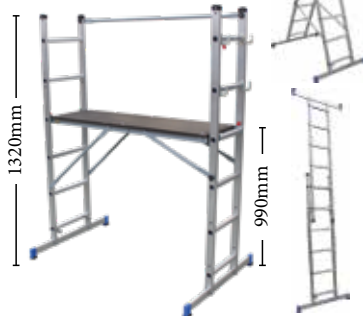

865€ ΚΩΔΙΚΟΣ:
631169

ΦΟΡΗΤΗ ΣΚΑΛΩΣΙΑ /
ΔΙΠΛΗ ΣΚΑΛΑ ΑΛΟΥΜΙΝΙΟΥ
2x12 ΣΚΑΛΙΑ



ΚΑΒΑΛΕΤΟ ΑΛΟΥΜΙΝΙΟΥ

42€
ΚΩΔΙΚΟΣ:
631021



Στις αναγραφόμενες προτεινόμενες τιμές συμπεριλαμβάνεται Φ.Π.Α. Για το κόστος μεταφορικών, συναρμολόγησης ή εγκατάστασης (όταν απαιτείται) αλλά και για το χρόνο διαθεσιμότητας του προϊόντος στο χώρο του καταστήματος, επικοινωνείτε με το κατάστημα.

ΑΝΟΙΞΗ 2026

UNIMAG 131

ΠΤΥΣΣΟΜΕΝΕΣ ΤΗΛΕΣΚΟΠΙΚΕΣ

BÜLLE
MACHINERY - TOOLS

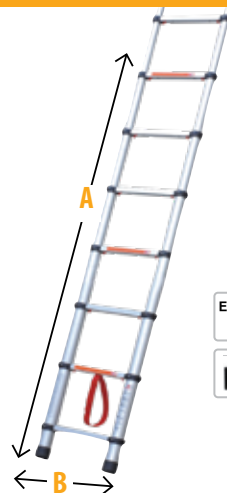

EU Standard
EN131

150 KGS
Maximum load

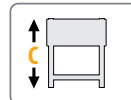

ΚΩΔΙΚΟΣ	ΣΚΑΛΙΑ	A	B	C	kg	ΤΙΜΗ
631150	9	2650	460	740	7,2	125€
631151	11	3230	460	800	9,3	155€
631152	13	3810	460	850	10,6	179€

ΤΗΛΕΣΚΟΠΙΚΗ ΑΡΘΡΩΤΗ

BÜLLE
MACHINERY - TOOLS

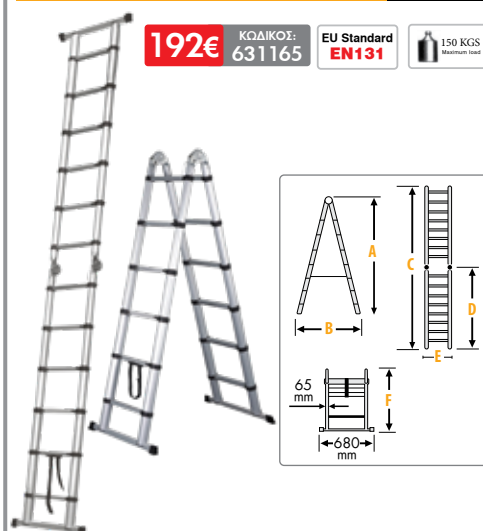

192€

ΚΩΔΙΚΟΣ:
631165

EU Standard
EN131

150 KGS
Maximum load

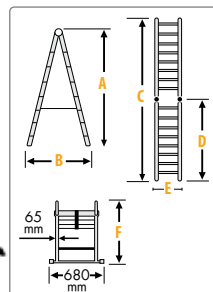

ΣΚΑΛΙΑ	A	B	C	D	E	F	kg
12	1800	1100	3680	1830	460	880	13,5

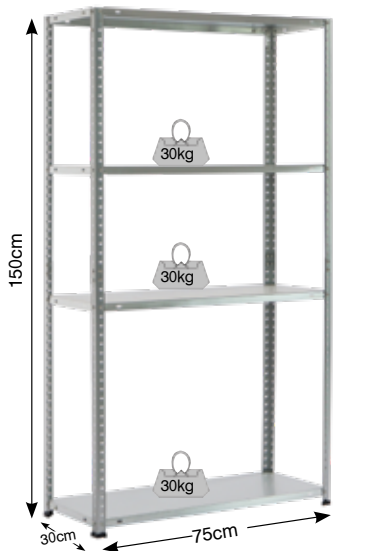

19€ ΚΩΔΙΚΟΣ: 610413

ΓΑΛΒΑΝΙΖΕ

- Με 4 ράφια μεταλλικά
- max. φορτίο 30kg / ράφι
- Βιδωτής συναρμογής
- Γρήγορη και εύκολη συναρμολόγηση
- Γαλβανισμένο τελείωμα με καμπυλωτές ακμές για μεγαλύτερη αντοχή και προστασία
- Πλαστικά πατάκια για προστασία του δαπέδου
- Ιδανική για χρήση σε γκαράζ, συνεργεία, γραφεία και βοηθητικούς χώρους
- Διαστάσεις συσκ.: 760x305x25mm
- Μικτό Βάρος: 4,9 kg

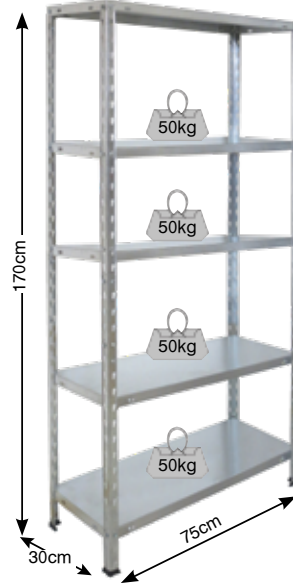

22€ ΚΩΔΙΚΟΣ: 610414

ΓΑΛΒΑΝΙΖΕ

- Με 5 ράφια μεταλλικά
- max. φορτίο 50kg / ράφι
- Βιδωτής συναρμογής
- Γρήγορη και εύκολη συναρμολόγηση
- Γαλβανισμένο τελείωμα με καμπυλωτές ακμές για μεγαλύτερη αντοχή και προστασία
- Πλαστικά πατάκια για προστασία του δαπέδου
- Ιδανική για χρήση σε γκαράζ, συνεργεία, γραφεία και βοηθητικούς χώρους
- Διαστάσεις συσκ.: 850x320x40mm
- Μικτό Βάρος: 7,1 kg

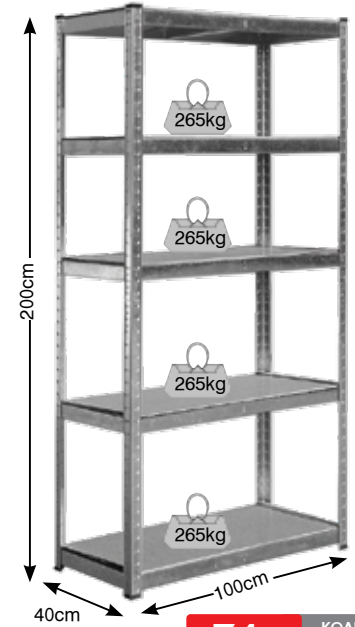

74€ ΚΩΔΙΚΟΣ: 610420

NEO

- Με 5 ράφια μεταλλικά
- max. φορτίο 265kg / ράφι
- Γρήγορη και εύκολη συναρμολόγηση
- Ηλεκτροστατική βαφή πούδρας με καμπυλωτές ακμές για μεγαλύτερη αντοχή και προστασία
- Πλαστικά πατάκια για προστασία του δαπέδου
- Ιδανική για χρήση σε γκαράζ, συνεργεία, γραφεία και βοηθητικούς χώρους
- Μπορεί να μονταριστεί και ως πάγκος εργασίας
- Διαστάσεις συσκ.: 1020x520x60mm
- Μικτό Βάρος: 27 kg

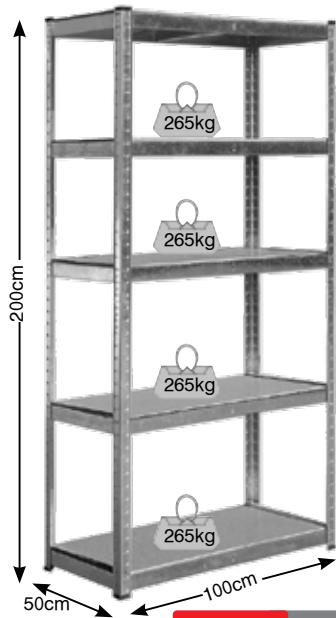

85€ ΚΩΔΙΚΟΣ: 610419

NEO

- Με 5 ράφια μεταλλικά
- max. φορτίο 265kg / ράφι
- Γρήγορη και εύκολη συναρμολόγηση
- Ηλεκτροστατική βαφή πούδρας με καμπυλωτές ακμές για μεγαλύτερη αντοχή και προστασία
- Πλαστικά πατάκια για προστασία του δαπέδου
- Ιδανική για χρήση σε γκαράζ, συνεργεία, γραφεία και βοηθητικούς χώρους
- Μπορεί να μονταριστεί και ως πάγκος εργασίας
- Διαστάσεις συσκ.: 1020x620x30mm
- Μικτό Βάρος: 30,5 kg



93€ ΚΩΔΙΚΟΣ: 610422

NEO

- Με 5 ράφια μεταλλικά
- max. φορτίο 260kg / ράφι
- Γρήγορη και εύκολη συναρμολόγηση
- Ηλεκτροστατική βαφή πούδρας με καμπυλωτές ακμές για μεγαλύτερη αντοχή και προστασία
- Πλαστικά πατάκια για προστασία του δαπέδου
- Ιδανική για χρήση σε γκαράζ, συνεργεία, γραφεία και βοηθητικούς χώρους
- Μπορεί να μονταριστεί και ως πάγκος εργασίας
- Διαστάσεις συσκ.: 1220x510x90mm
- Μικτό Βάρος: 24,2 kg

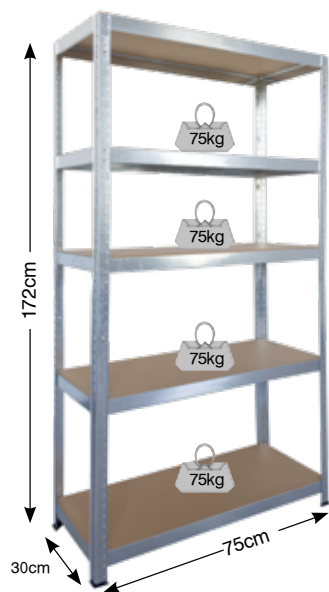

NEO

23€ ΚΩΔΙΚΟΣ: 610417

ΓΑΛΒΑΝΙΖΕ

- Με 5 ράφια MDF
- max. φορτίο 75kg / ράφι
- Κομψωτής συναρμολόγησης
- Γρήγορη και εύκολη συναρμολόγηση
- Γαλβανισμένο τελείωμα με καμπυλωτές ακμές για μεγαλύτερη αντοχή και προστασία
- Πλαστικά πατάκια για προστασία του δαπέδου
- Ιδανική για χρήση σε γκαράζ, συνεργεία, γραφεία και βοηθητικούς χώρους
- Διαστάσεις συσκ.: 875x305x50mm
- Μικτό Βάρος: 9,7 kg

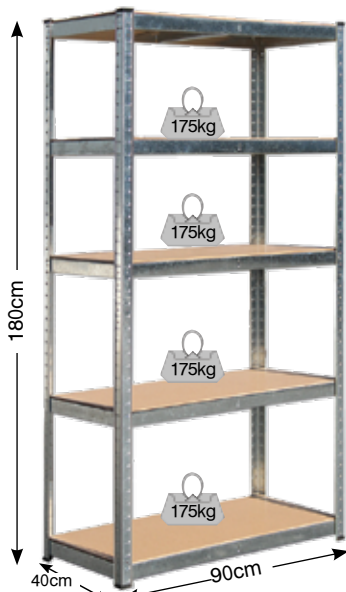

30€ ΚΩΔΙΚΟΣ: 610410

ΓΑΛΒΑΝΙΖΕ

- Με 5 ράφια MDF
- max. φορτίο 175kg / ράφι
- Κομψωτής συναρμολόγησης
- Γρήγορη και εύκολη συναρμολόγηση
- Γαλβανισμένο τελείωμα με καμπυλωτές ακμές για μεγαλύτερη αντοχή και προστασία του δαπέδου
- Ιδανική για χρήση σε γκαράζ, συνεργεία, γραφεία και βοηθητικούς χώρους
- Μπορεί να μονταριστεί και ως πάγκος εργασίας
- Διαστ. συσκ.: 915x405x60 mm
- Μικτό βάρος: 13,3 kg



33€ ΚΩΔΙΚΟΣ: 610416

ΜΑΥΡΟ ΗΛΕΚΤΡΟΣΤΑΤΙΚΗΣ ΒΑΦΗΣ

- Με 5 ράφια MDF
- max. φορτίο 175kg / ράφι
- Κομψωτής συναρμολόγησης
- Γρήγορη και εύκολη συναρμολόγηση
- Ηλεκτροστατική βαφή πούδρας με καμπυλωτές ακμές για μεγαλύτερη αντοχή και προστασία
- Πλαστικά πατάκια για προστασία του δαπέδου
- Ιδανική για χρήση σε γκαράζ, συνεργεία, γραφεία και βοηθητικούς χώρους
- Μπορεί να μονταριστεί και ως πάγκος εργασίας
- Διαστ. συσκ.: 915x405x60 mm
- Μικτό βάρος: 13,3 kg

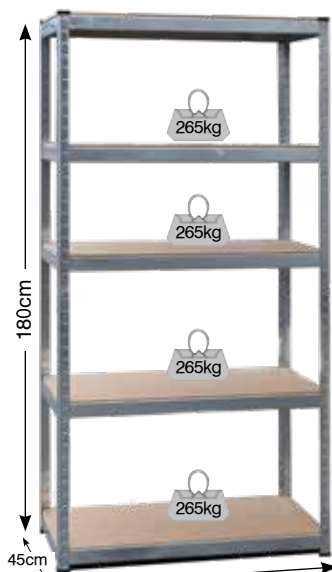

50€ ΚΩΔΙΚΟΣ: 610411

ΓΑΛΒΑΝΙΖΕ

- Με 5 ράφια MDF
- max. φορτίο 265kg / ράφι
- Κομψωτής συναρμολόγησης
- Γρήγορη και εύκολη συναρμολόγηση
- Γαλβανισμένο τελείωμα για μεγαλύτερη αντοχή και προστασία
- Πλαστικά πατάκια για προστασία του δαπέδου
- Ιδανική για χρήση σε γκαράζ, συνεργεία, γραφεία και βοηθητικούς χώρους
- Μπορεί να μονταριστεί και ως πάγκος εργασίας
- Διαστ. συσκ.: 915x455x70 mm
- Μικτό Βάρος: 22,8 kg

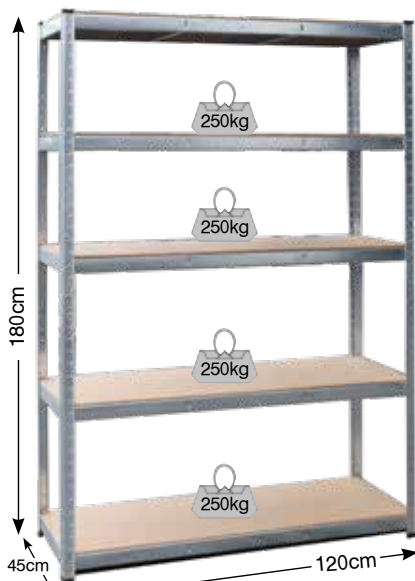

63€ ΚΩΔΙΚΟΣ: 610412

ΓΑΛΒΑΝΙΖΕ

- Με 5 ράφια MDF
- max. φορτίο 250kg / ράφι
- Κομψωτής συναρμολόγησης
- Γαλβανισμένο τελείωμα με καμπυλωτές ακμές για μεγαλύτερη αντοχή και προστασία
- Πλαστικά πατάκια για προστασία του δαπέδου
- Ιδανική για χρήση σε γκαράζ, συνεργεία, γραφεία και βοηθητικούς χώρους
- Μπορεί να μονταριστεί και ως πάγκος εργασίας
- Διαστ. συσκ.: 1210x455x75 mm
- Μικτό Βάρος: 28,8 kg

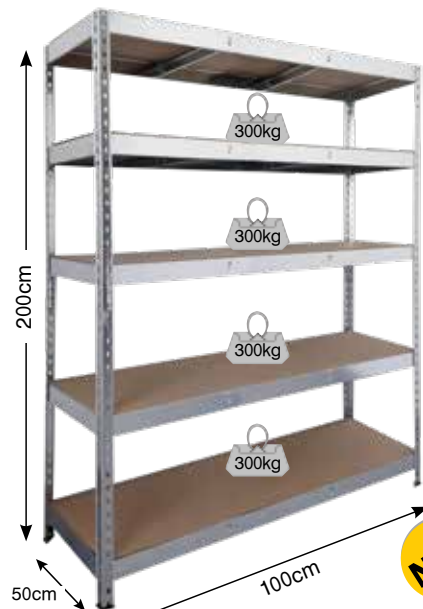

65€ ΚΩΔΙΚΟΣ: 610418

ΓΑΛΒΑΝΙΖΕ

- Με 5 ράφια MDF
- max. φορτίο 300kg / ράφι
- Κομψωτής συναρμολόγησης
- Γρήγορη και εύκολη συναρμολόγηση
- Γαλβανισμένο τελείωμα με καμπυλωτές ακμές για μεγαλύτερη αντοχή και προστασία
- Πλαστικά πατάκια για προστασία του δαπέδου
- Ιδανική για χρήση σε γκαράζ, συνεργεία, γραφεία και βοηθητικούς χώρους
- Μπορεί να μονταριστεί και ως πάγκος εργασίας
- Διαστάσεις συσκ.: 1050x510x75 mm
- Μικτό Βάρος: 28,5 kg

NEO

Compact κατασκευή

159€ ΚΩΔΙΚΟΣ: 661329

Αναμένεται από 28/5/2026

Με 3 καυστήρες

Ψησταριά Υγραερίου BBQ με 3 καυστήρες 2,5kW, Καπάκι με ανοξείδωτη χειρολαβή, Επισμαλτωμένη πλάκα ψησίματος, Ανοξείδωτη μετώπη, Παλμική ανάφλεξη, Με αφαιρούμενο δοχείο αποστράγγισης λίπους.

- Κύρια επιφάνεια ψησίματος: 425 x 335 mm
- Διαστ. συσκευής (ΜxΠxΥ): 495 x 500 x 225 mm
- Διαστάσεις συσκευασίας: 550 x 530 x 290 mm
- Βάρος (Κ/Μ): 14,8 / 16,9 kg

Compact κατασκευή με πλαϊνές χειρολαβές, με αναδιπλούμενα πόδια στήριξης και πλαϊνά ράφια.

149€ ΚΩΔΙΚΟΣ: 661330

Αναμένεται από 28/5/2026

Με 2 καυστήρες

Επιτραπέζια Ψησταριά Υγραερίου Compact Κατασκευή, με 2 Καυστήρες (Inox), Συνολική Ισχύς 5,0 kW, Θερμόμετρο Inox, Αναδιπλούμενα Πλαϊνά Ράφια και Πόδια Στήριξης, Αφαιρούμενος Συλλέκτης για τα Λίπη.

- Κύρια επιφάνεια ψησίματος: 470 x 370 mm
- Διαστ. συσκευής (ΜxΠxΥ): 968 x 479 x 360 mm
- Διαστάσεις συσκευασίας: 710 x 530 x 275 mm
- Βάρος (Κ/Μ): 9,6 / 14 kg

ΣΕΙΡΑ BASIC

Ψησταριές Υγραερίου BBQ με καυστήρες από ανοξείδωτο χάλυβα (inox), Αυτόματη πιεζοηλεκτρική ανάφλεξη, Σχάρα από μαντέμι (εμαγιέ για εύκολο καθαρίσμα), Σχάρα ζεστάματος, Επισμαλτωμένους διαχύτες, Θερμόμετρο INOX, Καπάκι με ανοξείδωτη χειρολαβή, πλαϊνά ράφια εργασίας, ρόδες μεταφοράς.

BBQ Basic
6kW

ΣΕΙΡΑ BASIC

179€ ΚΩΔΙΚΟΣ: 661311

Με 2 καυστήρες

Ψησταριά Υγραερίου BBQ BASIC, με 2 Καυστήρες (Inox), Συνολική Ισχύς 6kW, Θερμόμετρο inox, Καπάκι με Ανοξείδωτη χειρολαβή και Ανοξείδωτη Μετώπη, Πλαϊνά Ράφια, Συλλέκτης για τα Λίπη, Ρόδες Μεταφοράς.

BBQ Basic
9kW

ΣΕΙΡΑ BASIC

205€ ΚΩΔΙΚΟΣ: 661312

Με 3 καυστήρες

Ψησταριά Υγραερίου BBQ BASIC, με 3 Καυστήρες (Inox), Συνολική Ισχύς 9kW, Θερμόμετρο inox, Καπάκι με Ανοξείδωτη χειρολαβή και Ανοξείδωτη Μετώπη, Πλαϊνά Ράφια, Συλλέκτης για τα Λίπη, Ρόδες Μεταφοράς.

BBQ Basic
12kW

ΣΕΙΡΑ BASIC

235€ ΚΩΔΙΚΟΣ: 661313

Με 4 καυστήρες

Ψησταριά Υγραερίου BBQ BASIC, με 4 Καυστήρες (Inox), Συνολική Ισχύς 12kW, Θερμόμετρο inox, Καπάκι με Ανοξείδωτη χειρολαβή και Ανοξείδωτη Μετώπη, Πλαϊνά Ράφια, Συλλέκτης για τα Λίπη, Ρόδες Μεταφοράς.

ΚΩΔΙΚΟΣ	661311	661312	661313
Συνολική ισχύς	6kW	9kW	12kW
Κύρια επιφάνεια ψησίματος	480 x 420 mm	600 x 420 mm	700 x 420 mm
Διαστάσεις συσκευής (ΜxΠxΥ)	1101,8 x 609,5 x 1021,5 mm	1221,8 x 609,5 x 1021,5 mm	1326,8 x 609,5 x 1021,5 mm
Διαστάσεις συσκευασίας	620 x 580 x 430 mm	690 x 580 x 430 mm	795 x 580 x 430 mm
Βάρος (Κ/Μ)	19,5 / 21 kg	23 / 25 kg	24,5 / 26,6 kg

Σημείωση: Η σωστή και ασφαλή λειτουργία της ψησταριάς υγραερίου απαιτεί τη χρήση ρυθμιστή αερίου. Στην περίπτωση που δεν έχετε, δείτε τον κωδικό **661062** στον προαιρετικό εξοπλισμό.

ΠΡΟΑΙΡΗΤΙΚΑ

Σετ Ρυθμιστής Αερίου

ΚΩΔ: 661062 ΤΙΜΗ: 9€

ΣΕΙΡΑ TREND

Ψησταριές Υγραερίου BBQ με καυστήρες από ανοξείδωτο χάλυβα (inox), Αυτόματη πιεζοηλεκτρική ανάφλεξη, Καπάκι διπλού τοιχώματος, Σχάρα ψησίματος από επισματωμένο μαντέμι, Σχάρα ζεστάματος, Επισματωμένους διαχύτες, Θερμόμετρο INOX, Πλαϊνά ράφια εργασίας, ρόδες μεταφοράς, εύκολο καθαρίσμα με αφαιρούμενο συρτάρι αποστράγγισης λίπους, διαθέτουν θέση για σούβλα.



ΣΕΙΡΑ TREND

3+1
BBQ Trend
11,5kW

275€ ΚΩΔΙΚΟΣ:
661331

Με 3 καυστήρες
+ 1 πλαινή εστία

Ψησταριά Υγραερίου BBQ TREND, με 3 Καυστήρες (Inox) & 1 Πλαινή Εστία, Συνολική Ισχύς 11,5kW, Θερμόμετρο Inox, Σχάρα από μαντέμι, Πλαϊνά Ράφια, συλλέκτης για τα Λίπη, Ρόδες Μεταφοράς, Διαθέτει Θέση για Σούβλα.



ΣΕΙΡΑ TREND

4+1
BBQ Trend
14,5kW

310€ ΚΩΔΙΚΟΣ:
661332

Με 4 καυστήρες
+ 1 πλαινή εστία

Ψησταριά Υγραερίου BBQ TREND, με 4 Καυστήρες (Inox) & 1 Πλαινή Εστία, Συνολική Ισχύς 14,5kW, Θερμόμετρο Inox, Σχάρα από μαντέμι, Πλαϊνά Ράφια, Συλλέκτης για τα Λίπη, Ρόδες Μεταφοράς, Διαθέτει Θέση για Σούβλα.

ΚΩΔΙΚΟΣ	661331	661332
Συνολική Ισχύς	11,5kW	14,5kW
Κύρια επιφάνεια ψησίματος	600 x 420 mm	700 x 420 mm
Διαστάσεις συσκευής (ΜxΠxΥ)	1220 x 550 x 1100 mm	1330 x 550 x 1100 mm
Διαστάσεις συσκευασίας	690 x 580 x 525 mm	770 x 555 x 520 mm
Βάρος (Κ/Μ)	26 / 29 kg	29,9 / 33 kg

Σημείωση: Η σωστή και ασφαλής λειτουργία της ψησταριάς υγραερίου απαιτεί τη χρήση ρυθμιστή αερίου. Στην περίπτωση που δεν έχετε, δείτε τον κωδικό **661062** στον προαιρετικό εξοπλισμό.

ΠΡΟΑΙΡΕΤΙΚΑ

Σετ Ρυθμιστής Αερίου ΚΩΔ.: 661062 ΤΙΜΗ: 9€

ΣΕΙΡΑ FLEXY

Ψησταριές Υγραερίου BBQ με καυστήρες από ανοξείδωτο χάλυβα (inox), Αυτόματη πιεζοηλεκτρική ανάφλεξη, πλάκα ψησίματος πίτσας με καπάκι, Πλατιά ψησίματος από επισματωμένο μαντέμι, Καπάκι διπλού τοιχώματος, Σχάρα ψησίματος από επισματωμένο μαντέμι, Σχάρα ζεστάματος, Επισματωμένους διαχύτες, Θερμόμετρο INOX, Πλαϊνά ράφια εργασίας, ρόδες μεταφοράς, εύκολο καθαρίσμα με αφαιρούμενο συρτάρι αποστράγγισης λίπους.



Αναμένεται
από
12/6/2026

NEO

ΣΕΙΡΑ FLEXY

3+2+1
BBQ Flexy
17,5kW

450€ ΚΩΔΙΚΟΣ:
661333

Με 5 καυστήρες + 1 πλαινή εστία

Ψησταριά Υγραερίου BBQ Flexy, με 3+2 Καυστήρες (Inox) & 1 Πλαινή Εστία, Συνολική Ισχύς 17,5kW, Πλάκα ψησίματος πίτσας με καπάκι, Πλατιά ψησίματος από επισματωμένο μαντέμι, Θερμόμετρο Inox, Σχάρα από μαντέμι, Πλαϊνά Ράφια, Συλλέκτης για τα Λίπη, Ρόδες Μεταφοράς.

Σημείωση: Η σωστή και ασφαλής λειτουργία της ψησταριάς υγραερίου απαιτεί τη χρήση ρυθμιστή αερίου. Στην περίπτωση που δεν έχετε, δείτε τον κωδικό **661062** στον προαιρετικό εξοπλισμό.

ΠΡΟΑΙΡΕΤΙΚΑ

Σετ Ρυθμιστής Αερίου ΚΩΔ.: 661062 ΤΙΜΗ: 9€

ΣΕΙΡΑ PREMIUM

Ψησταριές Υγραερίου BBQ με καυστήρες από ανοξείδωτο χάλυβα (inox), Αυτόματη πιεζοηλεκτρική ανάφλεξη, Σχάρα από μαντέμι (εμαγιέ για εύκολο καθάρισμα), Σχάρα ζεστάματος, Επισμαλτωμένους διαχύτες, Θερμόμετρο INOX, Καπάκι με ανοξείδωτη χειρολαβή και ανοξείδωτη μετόπη, πλαινό ράφια εργασίας, συλλέκτη για τα λίπη, χώρο αποθήκευσης, εύκολο καθάρισμα με αφαιρούμενο συρτάρι αποστράγγισης λίπους, διαθέτει θέση για σουβλά ρόδες μεταφοράς.



375€ ΚΩΔΙΚΟΣ:
661316

Με 4 καυστήρες + 1 πλαινή εστία

Ψησταριά Υγραερίου BBQ PREMIUM, με 4 Καυστήρες (Inox) & 1 Πλαινή Εστία, Συνολική Ισχύς 14,5kW, Θερμόμετρο Inox, Καπάκι διπλού τοιχώματος, Πλαινό Ράφια, Συλλέκτης για τα Λίπη, Ρόδες Μεταφοράς, Διαθέτει Θέση για Σουβλά και Πλάκα Πίτσας.

4+1
BBQ Premium
14,5kW

με θέση
για πλάκα
ψησίματος
πίτσας

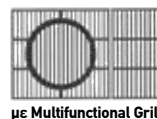

ΣΕΙΡΑ PREMIUM



399€ ΚΩΔΙΚΟΣ:
661317

Με 4 καυστήρες + 1 πλαινή εστία

Ψησταριά Υγραερίου INOX BBQ PREMIUM, με 4 Καυστήρες (Inox) & 1 Πλαινή Εστία, Συνολική Ισχύς 14,5kW, Θερμόμετρο Inox, Ανοξείδωτο Καπάκι διπλού τοιχώματος, Πλαινό Ράφια, Συλλέκτης για τα Λίπη, Ρόδες Μεταφοράς, Διαθέτει Θέση για Σουβλά και Πλάκα Πίτσας.

INOX
4+1
BBQ Premium
14,5kW

με θέση
για πλάκα
ψησίματος
πίτσας

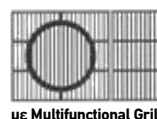

ΣΕΙΡΑ PREMIUM



449€ ΚΩΔΙΚΟΣ:
661318

Με 5 καυστήρες + 1 πλαινή εστία

Ψησταριά Υγραερίου INOX BBQ PREMIUM, με 5 Καυστήρες (Inox) & 1 Πλαινή Εστία, Συνολική Ισχύς 17,5kW, Θερμόμετρο Inox, Ανοξείδωτο Καπάκι διπλού τοιχώματος, Πλαινό Ράφια, Συλλέκτης για τα Λίπη, Ρόδες Μεταφοράς, Διαθέτει Θέση για Σουβλά και Πλάκα Πίτσας.

INOX
5+1
BBQ Premium
17,5kW

με θέση
για πλάκα
ψησίματος
πίτσας

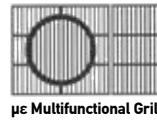

ΣΕΙΡΑ PREMIUM



815€ ΚΩΔΙΚΟΣ:
661319

Με 5 καυστήρες + 1 πλαινή εστία
+1 καυστήρα Infrared

Ψησταριά Υγραερίου INOX BBQ PREMIUM, με 4 Καυστήρες (Inox), 1 Πλαινή Εστία & 1 Καυστήρα Infrared, Συνολική Ισχύς 24,5kW, Θερμόμετρο Inox, Ανοξείδωτο Καπάκι διπλού τοιχώματος, Πλαινό Ράφια, Συλλέκτης για τα Λίπη, Ρόδες Μεταφοράς, Διαθέτει Θέση για Σουβλά.

INOX
5+1+1
BBQ Premium
24,5kW



ΚΩΔΙΚΟΣ	661316	661317	661318	661319
Συνολική ισχύς	14,5kW	14,5kW	17,5kW	24,5kW
Κύρια επιφάνεια ψησίματος	700 x 420 mm	700 x 420 mm	820 x 420 mm	820 x 460 mm
Διαστάσεις συσκευής (ΜxΠxΥ)	1325 x 558 x 1130 mm	1348 x 563,2 x 1135,8 mm	1463 x 563,2 x 1135,8 mm	1585 x 600 x 1310 mm
Διαστάσεις συσκευασίας	770 x 555 x 530 mm	770 x 570 x 530 mm	885 x 580 x 530 mm	960 x 765 x 650 mm
Βάρος (Κ/Μ)	35,9 / 39,5 kg	36 / 39,7 kg	40,1 / 44,1 kg	69,7 / 73,5 kg

Σημείωση: Η σωστή και ασφαλή λειτουργία της ψησταριάς υγραερίου απαιτεί τη χρήση ρυθμιστή αερίου. Στην περίπτωση που δεν έχετε, δείτε τον κωδικό 661062 στον προαιρετικό εξοπλισμό.

ΠΡΟΑΙΡΗΤΙΚΑ

Σετ Ρυθμιστής Αερίου
ΚΩΔ: 661062 ΤΙΜΗ: 9€

ΤΥΠΟΥ KETTLE Ø 54 CM

- > Easy Open: Αρθρωτός σύνδεσμος καπακιού (μεντεσές) για γρήγορο και άνετο άνοιγμα - κλείσιμο
- > Θάλαμος εμαγιέ ανθεκτικός στη διάβρωση
- > Αποσπώμενο μεγάλο δοχείο στάχτης για εύκολο καθαρισμό
- > Ενισχυμένα ανοξείδωτα πόδια & 2 ρόδες
- > Επιφάνεια ψησίματος σχάρας Ø 54 cm
- > Βοηθητικό ράφι

- Ύψος επιφάνειας ψησίματος: 70 cm
- Διαστάσεις: 68 x 73.5 x 98 cm
- Διαστ. συσκευασίας: 585x235x585 mm
- Βάρος (Κ/Μ): 8 / 10,9 kg

ΠΡΟΑΙΡΕΤΙΚΑ

Προστατευτικό Κάλυμμα ΚΩΔ.: 661380 ΤΙΜΗ: 19€

79€ ΚΩΔΙΚΟΣ: 661327



- > Easy Open: Αρθρωτός σύνδεσμος καπακιού (μεντεσές) για γρήγορο και άνετο άνοιγμα - κλείσιμο
- > Ενισχυμένος θάλαμος εμαγιέ ανθεκτικός στη διάβρωση
- > Θάλαμος μεγάλου όγκου για περισσότερα κάρβουνα και καλύτερη διάχυση θερμοκρασίας
- > Με θερμόμετρο & αεραγωγό στο καπάκι
- > Αποσπώμενο μεγάλο δοχείο στάχτης για εύκολο καθαρισμό
- > Ανοξείδωτη ενισχυμένη σχάρα ψησίματος Ø 54 cm
- > Ενισχυμένα ανοξείδωτα πόδια & 2 ρόδες

- Ύψος επιφάνειας ψησίματος: 75 cm
- Διαστάσεις: 68 x 73.5 x 98 cm
- Διαστ. συσκευασίας: 585x280x585 mm
- Βάρος (Κ/Μ): 11,5 / 13,5 kg

ΠΡΟΑΙΡΕΤΙΚΑ

Προστατευτικό Κάλυμμα ΚΩΔ.: 661381 ΤΙΜΗ: 20€

119€ ΚΩΔΙΚΟΣ: 661326 Premium Type



ΚΛΕΙΣΤΟΥ ΤΥΠΟΥ PREMIUM



- > Καπάκι με θερμόμετρο & καμινάδα
- > Διάτρητη πλάκα κάρβουνου εμαγιέ με 6 ρυθμιζόμενες θέσεις ύψους
- > Ηλεκτροστατική βαφή
- > 2 σταθερά πλαϊνά ράφια
- > Μεγάλη βοηθητική σχάρα
- > Με συρτάρι συλλογής στάχτης
- > Με ρυθμιστές ροής αέρα στο θάλαμο καύσης
- > Επισφαλτωμένη σχάρα ψησίματος

- Επιφάνεια ψησίματος 600 x 420 mm
- Διαστ. συσκευής (ΜxΠxΥ): 1350 x 600 x 1190 mm
- Διαστ. συσκευασίας: 760 x 530 x 430 mm
- Βάρος (Κ/Μ): 27 / 30 kg

ΠΡΟΑΙΡΕΤΙΚΑ

Προστατευτικό Κάλυμμα ΚΩΔ.: 661383 ΤΙΜΗ: 41€

185€ ΚΩΔΙΚΟΣ: 661324



Θύρα τροφοδοσίας κάρβουνου



Διάτρητη πλάκα κάρβουνου εμαγιέ με 6 ρυθμιζόμενες θέσεις ύψους



Με ρυθμιστές ροής αέρα στο θάλαμο καύσης



Καπάκι με θερμόμετρο 10x

ΕΞΑΡΤΗΜΑΤΑ ΓΙΑ ΨΗΣΤΑΡΙΕΣ

ΠΡΟΣΤΑΤΕΥΤΙΚΑ ΚΑΛΥΜΜΑΤΑ ΓΙΑ ΒΒQ



- (*) Ο κωδικός 661393 αναμένεται από 3/4/2026
- (**) Ο κωδικός 661379 αναμένεται από 28/5/2026

ΓΙΑ ΒΒQ ΥΓΡΑΕΡΙΟΥ			
ΚΩΔΙΚΟΣ	ΠΕΡΙΓΡΑΦΗ	ΚΑΤΑΛΛΗΛΟ ΓΙΑ ΚΩΔΙΚΟ	ΤΙΜΗ
661391	Κάλυμμα ΒΒQ 2 Εστιών	661311	35 €
661392	Κάλυμμα ΒΒQ 3 Εστιών	661312, 661314	35 €
661393(*)	Κάλυμμα ΒΒQ 4 Εστιών	661313, 661315, 661316, 661317	38 €
661387	Κάλυμμα ΒΒQ 5 Εστιών	661318	40 €
661382	Κάλυμμα ΒΒQ 5 Εστιών	661319	42 €
ΓΙΑ ΒΒQ ΚΑΡΒΟΥΝΟΥ			
661380		661327	19 €
661381		661326	20 €
661383		661324	41 €

ΠΛΑΚΕΣ ΜΑΝΤΕΜΕΝΙΕΣ ΓΙΑ ΒΒQ ΥΓΡΑΕΡΙΟΥ

ΚΩΔΙΚΟΣ	ΔΙΑΣΤ. ΠΛΑΚΑΣ	ΤΙΜΗ
661377	390x212mm	25 €
661390	420x210mm	26 €
661379(**)	450x250mm	29 €

ΠΛΑΚΑ ΨΗΣΙΜΑΤΟΣ ΠΙΤΣΑΣ

ΚΩΔΙΚΟΣ	ΤΙΜΗ
661378	15 €

Φ305x10mm

ΕΞΑΡΤΗΜΑ ΣΟΥΒΛΑΣ ΜΕ ΜΟΤΕΡ

ΚΩΔΙΚΟΣ	ΚΑΤΑΛΛΗΛΟ ΓΙΑ ΚΩΔΙΚΟ	ΤΙΜΗ
661388	661314, 661315, 661316, 661317	69 €
661386	661318, 661319	76 €

ΣΕΤ ΡΥΘΜΙΣΤΗΣ ΑΕΡΙΟΥ



ΣΕΤ ΡΥΘΜΙΣΤΗΣ ΑΕΡΙΟΥ ΜΕ ΣΩΛΗΝΑ 120cm & 2 ΣΦΙΓΚΤΗΡΕΣ

ΚΩΔΙΚΟΣ	ΤΙΜΗ
661062	9 €

ΣΧΑΡΑ ΜΕ ΞΥΛΙΝΗ ΧΕΙΡΟΛΑΒΗ

ΣΧΑΡΑ ΜΕ ΞΥΛΙΝΗ ΧΕΙΡΟΛΑΒΗ 24x12cm

ΚΩΔΙΚΟΣ	ΤΙΜΗ
661394	4 €

Στις αναγραφόμενες προτεινόμενες τιμές συμπεριλαμβάνεται Φ.Π.Α. Για το κόστος μεταφορικών, συναρμολόγησης ή εγκατάστασης (όταν απαιτείται) αλλά και για το χρόνο διαθεσιμότητας του προϊόντος στο χώρο του καταστήματος, επικοινωνείτε με το κατάστημα.

ΜΠΑΟΥΛΑ ΠΛΑΣΤΙΚΑ



77€

ΚΩΔ.: 610030
CB2/H

(Π)96x(B)53x(Y)57 cm

Χρώμα
(RAL 1013)



105€

ΚΩΔ.: 610031
CB3/H

(Π)138x(B)53x(Y)57 cm

Χρώμα
(RAL 1013)

ΚΑΡΟΤΣΙ ΚΗΠΟΥ 45Lt SMART

Made in Italy



29€

ΚΩΔΙΚΟΣ:
631457

45
Lt

60
kg



ΝΤΟΥΛΑΠΕΣ ΠΛΑΣΤΙΚΕΣ ΣΕΙΡΑ EASY



103€

ΚΩΔ.: 610008
E71TP

(με ράφια)
Διαστάσεις:
(ΠxΒxΥ)
68x37x163cm

Χρώμα
(RAL 7012)



103€

ΚΩΔ.: 610009
E71PS

(με ράφια και
χώρο για σκούπα)
Διαστάσεις:
(ΠxΒxΥ)
68x37x163cm

Χρώμα
(RAL 7012)



155€

Κωδ.: 610019
E101

(με ράφια και
ξεχωριστό χώρο
για σκούπα)
Με τρεις πόρτες
Διαστάσεις: (ΠxΒxΥ)
102x37x163cm

Χρώμα
(RAL 7012)

ΝΤΟΥΛΑΠΕΣ ΠΛΑΣΤΙΚΕΣ ΣΕΙΡΑ SPAZIO



75€

ΚΩΔ.: 610001
S70/B

(Π)70x(B)39x(Y)85cm

Χρώμα
(RAL 1013)



135€

ΚΩΔ.: 610002
S70/TP

(με ράφια)
Διαστάσεις:
(ΠxΒxΥ)
70x39x165cm

Χρώμα
(RAL 1013)



135€

ΚΩΔ.: 610003
S70/PS

(με ράφια και
χώρο για σκούπα)
Διαστάσεις:
(ΠxΒxΥ)
70x39x165cm

Χρώμα
(RAL 1013)

ΝΤΟΥΛΑΠΕΣ ΠΛΑΣΤΙΚΕΣ ΣΕΙΡΑ CONCERT



110€

ΚΩΔ.: 610011
C100/092

Διαστάσεις:
(Π)100x(B)39x(Y)92cm

Χρώμα
(RAL 7038)



199€

ΚΩΔ.: 610015
C100/172

(με ράφια)
Διαστάσεις:
(ΠxΒxΥ)
100x39x172cm

Χρώμα
(RAL 7038)



199€

ΚΩΔ.: 610016
C100/172PS

(με ράφια και
χώρο για σκούπα)
Διαστάσεις:
(ΠxΒxΥ)
100x39x172cm

Χρώμα
(RAL 7038)



157€ ΚΩΔΙΚΟΣ: 610036

320 Lt 55 kg

Κεντρικό κλειδωμα με κλειδαριά ασφαλείας



Στιβαροί βραχιόνες easy open / close

> Αεροδυναμικός σχεδιασμός για μειωμένη αντίσταση του αέρα > Υφή από ανθρακονήματα υψηλής ανθεκτικότητας > Κλειδαριά ασφαλείας > Προσαρμοζόμενη για τοποθέτηση σε κάθε μπάρα (ελάχ. 495 mm μέγιστο 855 mm) > Αδιάβροχο > Εύκολη και γρήγορη τοποθέτηση

ΧΩΡΗΤΙΚΟΤΗΤΑ (Lt)	320
ΙΚΑΝΟΤΗΤΑ (kg)	55
ΔΙΑΣΤΑΣΕΙΣ (mm)	1320 x 778 x 345
ΔΙΑΣΤΑΣΕΙΣ ΣΥΣΚ (mm)	350 x 785 x 1340
ΒΑΡΟΣ Κ/Μ (kg)	12 / 15,6



239€ ΚΩΔΙΚΟΣ: 610037

400 Lt 75 kg

Κεντρικό κλειδωμα με κλειδαριά ασφαλείας



Στιβαροί βραχιόνες easy open / close

> Αεροδυναμικός σχεδιασμός για μειωμένη αντίσταση του αέρα > Υφή από ανθρακονήματα υψηλής ανθεκτικότητας > Κλειδαριά ασφαλείας > Προσαρμοζόμενη για τοποθέτηση σε κάθε μπάρα (ελάχ. 495 mm μέγιστο 855 mm) > Αδιάβροχο > Εύκολη και γρήγορη τοποθέτηση

ΧΩΡΗΤΙΚΟΤΗΤΑ (Lt)	400
ΙΚΑΝΟΤΗΤΑ (kg)	75
ΔΙΑΣΤΑΣΕΙΣ (mm)	1690 x 790 x 375
ΔΙΑΣΤΑΣΕΙΣ ΣΥΣΚ (mm)	285 x 800 x 1700
ΒΑΡΟΣ Κ/Μ (kg)	15,3 / 19,6



277€ ΚΩΔΙΚΟΣ: 610039

400 Lt 75 kg

ΜΕ ΔΙΠΛΟ ΑΝΟΙΓΜΑ

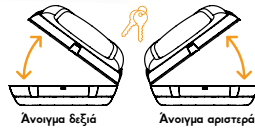

Άνοιγμα δεξιά

Άνοιγμα αριστερά

> Αεροδυναμικός σχεδιασμός για μειωμένη αντίσταση του αέρα > Υφή από ανθρακονήματα υψηλής ανθεκτικότητας > Κλειδαριά ασφαλείας > Στιβαροί βραχιόνες easy open / close > Προσαρμοζόμενη για τοποθέτηση σε κάθε μπάρα (ελάχ. 495 mm μέγιστο 855 mm) > Αδιάβροχο > Εύκολη και γρήγορη τοποθέτηση

ΧΩΡΗΤΙΚΟΤΗΤΑ (Lt)	400
ΙΚΑΝΟΤΗΤΑ (kg)	75
ΔΙΑΣΤΑΣΕΙΣ (mm)	1690 x 790 x 375
ΔΙΑΣΤΑΣΕΙΣ ΣΥΣΚ (mm)	285 x 800 x 1700
ΒΑΡΟΣ Κ/Μ (kg)	15,2 / 19,3



319€ ΚΩΔΙΚΟΣ: 610038

480 Lt 75 kg

Κεντρικό κλειδωμα με κλειδαριά ασφαλείας



Στιβαροί βραχιόνες easy open / close

> Αεροδυναμικός σχεδιασμός για μειωμένη αντίσταση του αέρα > Υφή από ανθρακονήματα υψηλής ανθεκτικότητας > Κλειδαριά ασφαλείας > Προσαρμοζόμενη για τοποθέτηση σε κάθε μπάρα (ελάχ. 495 mm μέγιστο 855 mm) > Αδιάβροχο > Εύκολη και γρήγορη τοποθέτηση

ΧΩΡΗΤΙΚΟΤΗΤΑ (Lt)	480
ΙΚΑΝΟΤΗΤΑ (kg)	75
ΔΙΑΣΤΑΣΕΙΣ (mm)	2005 x 790 x 380
ΔΙΑΣΤΑΣΕΙΣ ΣΥΣΚ (mm)	285 x 800 x 2040
ΒΑΡΟΣ Κ/Μ (kg)	19,4 / 24,6

ΧΡΗΜΑΤΟΚΙΒΩΤΙΑ

UNIMAC

με μηχανικό κλειδί

Ηλεκτρονικά

Ηλεκτρονικά

Ηλεκτρονικό

Ηλεκτρονικό



45€

ΚΩΔΙΚΟΣ: 631309

(Π) x (Β) x (Υ): 31 x 20 x 20cm

58€

ΚΩΔΙΚΟΣ: 631310

(Π) x (Β) x (Υ): 35 x 25 x 25cm



59€

ΚΩΔΙΚΟΣ: 631301

(Π) x (Β) x (Υ): 31 x 20 x 20cm



95€

ΚΩΔΙΚΟΣ: 631304

(Π) x (Β) x (Υ): 43 x 35 x 20cm



NEO

95€

ΚΩΔΙΚΟΣ: 631331

(Π) x (Β) x (Υ): 35 x 25 x 25cm



NEO

109€

ΚΩΔΙΚΟΣ: 631332

(Π) x (Β) x (Υ): 43 x 35 x 20cm



128€

ΚΩΔΙΚΟΣ: 631306

(Π) x (Β) x (Υ): 33 x 38 x 43cm



145€

ΚΩΔΙΚΟΣ: 631307

(Π) x (Β) x (Υ): 35 x 33 x 50cm

Στις αναγραφόμενες προτεινόμενες τιμές συμπεριλαμβάνεται Φ.Π.Α. Για το κόστος μεταφορικών, συναρμολόγησης ή εγκατάστασης (όταν απαιτείται) αλλά και για το χρόνο διαθεσιμότητας του προϊόντος στο χώρο του καταστήματος, επικοινωνήστε με το κατάστημα.

Πίνακας περιεχομένων βασικών κατηγοριών

 ΗΛΕΚΤΡΙΚΑ ΕΡΓΑΛΕΙΑ σελ. 2-27	 ΑΛΦΑΔΙΑ LASER σελ. 28-29	 ΔΙΔΥΜΟΙ ΤΡΟΧΟΙ σελ. 30	 ΗΛΕΚΤΡΟΛΟΓΙΚΟ ΥΛΙΚΟ σελ. 32-33	 ΠΛΥΣΤΙΚΑ σελ. 34-36	 ΞΥΛΟΥΡΓΙΚΑ σελ. 40-41
 ΚΟΦΤΕΣ ΠΛΑΚΙΔΙΩΝ σελ. 42-43	 ΟΙΚΟΔΟΜΙΚΑ σελ. 44	 ΚΟΦΤΕΣ ΜΠΕΤΟΝ σελ. 47	 INVERTER σελ. 48-49	 ΗΛΕΚΤΡΟΥΥΓΚΟΛ- ΛΗΣΕΙΣ σελ. 50-51	 ΜΑΣΚΕΣ σελ. 53
 ΣΙΔΗΡΟΠΡΙΟΝΑ ΤΑΙΝΙΑΣ σελ. 54	 ΤΟΡΝΟΙ σελ. 55	 ΔΡΑΠΑΝΑ ΚΟΛΩΝΑΤΑ σελ. 56	 ΒΙΔΟΛΟΓΟΙ σελ. 58	 ΑΕΡΟΣΥΜΠΙΕΣΤΕΣ σελ. 59-62	 ΕΡΓΑΛΕΙΑ ΑΕΡΟΣ σελ. 64-67
 ΠΑΓΚΟΙ & ΕΡΓΑΛΕΙΟΦΟΡΕΙΣ σελ. 68-69	 ΚΑΡΟΤΣΟΓΡΥΛΛΟΙ σελ. 71	 ΠΡΕΣΣΕΣ σελ. 72	 ΛΑΔΙΕΡΕΣ σελ. 75	 ΦΟΡΤΙΣΤΕΣ σελ. 76-77	 ΠΑΛΕΤΟΦΟΡΑ σελ. 80-82
 ΚΑΡΟΤΣΙΑ σελ. 86-87	 ΠΑΛΑΓΚΑ σελ. 88-89	 ΗΛΕΚΤΡΙΚΟΙ ΕΡΓΑΤΕΣ σελ. 90	 ΑΝΤΛΙΕΣ σελ. 92-97	 ΓΕΝΝΗΤΡΙΕΣ σελ. 98-100	 ΘΑΜΝΟΚΟΠΤΙΚΑ σελ. 102-107
 ΑΛΥΣΟΠΡΙΟΝΑ σελ. 106-107	 ΚΛΑΔΕΥΤΙΚΑ ΑΛΥΣ/ΝΑ ΜΠΑΤΑΡΙΑΣ σελ. 108-109	 ΨΑΛΙΔΙΑ ΚΛΑΔΕΜΑΤΟΣ ΜΠΑΤΑΡΙΑΣ σελ. 110-112	 ΚΛΑΔΟΤΕΜΑΧΙΣΤΕΣ- ΣΧΙΣΤΙΚΑ ΞΥΛΟΥ σελ. 114	 ΜΗΧΑΝΕΣ ΓΚΑΖΟΝ σελ. 116-117	 ΣΚΑΠΤΙΚΑ σελ. 122-123
 ΨΕΚΑΣΤΙΚΑ σελ. 124-125	 ΠΑΠΟΥΤΣΙΑ ΕΡΓΑΣΙΑΣ σελ. 126-128	 ΣΚΑΛΕΣ σελ. 130-131	 ΡΑΦΙΕΡΕΣ σελ. 132-133	 BBQ σελ. 134-137	 ΜΠΑΓΚΑΖΙΕΡΕΣ σελ. 139

ΔΙΑΘΕΣΗ:

